

WOORDENBOEK VAN DE LIMBURGSE DIALECTEN

WOORDENBOEK VAN DE LIMBURGSE DIALECTEN

Opgezet door prof. dr. A. Weijnen, voortgezet door prof. dr. J. Goossens en
prof. dr. A. Hagen

II. NIET-AGRARISCHE VAKTERMINOLOGIEËN

Aflevering 6: imker en stro- of buntgrasvlechter

DR. H. CROMPVOETS – DRS. H.H.A. VAN DE WIJNGAARD



1991
VAN GORCUM – ASSEN/MAASTRICHT

II.6

© 1991 Van Gorcum & Comp B.V., Postbus 43, 9400 AA Assen

Alle rechten voorbehouden. Niets uit deze uitgave mag worden verveelvoudigd, opgeslagen in een geautomatiseerd gegevensbestand, of openbaar gemaakt, in enige vorm of op enige wijze, hetzij elektronisch, mechanisch, door fotokopieën, opnamen, of enig andere manier, zonder voorafgaande schriftelijke toestemming van de uitgever.

Voor zover het maken van kopieën uit deze uitgave is toegestaan op grond van artikel 16B Auteurswet 1912 j^o het Besluit van 20 juni 1974, St.b. 351, zoals gewijzigd bij het Besluit van 23 augustus 1985, St.b. 471 en artikel 17 Auteurswet 1912, dient men de daarvoor wettelijk verschuldigde vergoedingen te voldoen aan de Stichting Reprorecht (Postbus 882, 1180 AW Amstelveen). Voor het overnemen van gedeelte(n) uit deze uitgave in bloemlezingen, readers en andere compilatiewerken (artikel 16 Auteurswet 1912) dient men zich tot de uitgever te wenden.

CIP-GEGEVENS KONINKLIJKE BIBLIOTHEEK, DEN HAAG

Woordenboek

Woordenboek van de Limburgse dialecten/opgezet door A. Weijnen; voortgezet door J. Goossens en A. Hagen. - Assen [etc.]: Van Gorcum

II: Niet-agrarische vakterminologieën

Afl. 6: Imker en stro- of buntgrasvlechter/H. Crompvoets, H.H.A. van de Wijngaard. - III.

Met reg.

NUGI 943

Trefw.: Limburgse dialecten; woordenboeken.

ISBN 90 232 2616 X

Dit werk is tot stand gekomen met steun van de provincie Limburg, de Katholieke Universiteit Nijmegen en van de Nederlandse Organisatie voor Wetenschappelijk Onderzoek (NWO) te 's-Gravenhage.

Lay-out en druk: Van Gorcum, Assen

INHOUDSOPGAVE

1. TEN GELEIDE	VII
2. Inhoudsopgave bij IMKER en STRO- OF BUNTGRASVLECHTER	XV
3. Lemmata van de IMKER	1
4. Lemmata van de STRO- OF BUNTGRASVLECHTER	86
5. Register	91

TEN GELEIDE

ALGEMEEN

In aflevering WLD II.6 vindt men een inventarisatie van de terminologieën van de imker en de stro- of buntgrasvlechter. Deze beroepen werden vaak door dezelfde persoon uitgeoefend en zij waren nogal gelieerd aan de landbouw.

Vroeger was het imkerbedrijf een zelfstandig beroep, zeker in die gebieden waar uitgestrekte heidevelden waren. In de Middeleeuwen kende de bereiding van honing en was een bloeiperiode, maar sedert de vijftiende eeuw boetten honing en was steeds meer aan betekenis in omdat andere grondstoffen als suiker, wijn en petroleum functies van honing en was gingen overnemen (Gelens 1963, pag. 11). Ook in de landbouw waren de ontwikkelingen minder gunstig voor de bijenteelt. De verbouw van boekweit, kool- en raapzaad minderde en de ontginning van heidegronden nam zienderogen toe. Hierdoor beschikten de bijenhouders over steeds minder bijenweiden of drachtgebieden. In het begin van de negentiende eeuw nam de achteruitgang van de imkerij zelfs onrustbarende vormen aan. Nieuwe uitvindingen zoals het systeem van de losse bouw, uitneembare raampjes en de kunstraat brachten de imkerij op nieuwe wegen en luidden het einde in van de korfteelt. De bijenhouders gingen zich organiseren in verenigingen en richtten zich op een hoge mate van efficiëntie bij de bijenteelt. Het behoeft geen betoog dat de ontwikkelingen in de twintigste eeuw zoals verdere grootschalige ontginning van veen- en heidegebieden, ruilverkaveling en toenemende urbanisatie, de bijenweiden aanzienlijk hebben verminderd. Als beroep is de imkerij nagenoeg uit onze samenleving verdwenen. Het bijenhouden is teruggebracht tot een, overigens interessante, bezigheid voor een bepaald aantal personen. In de beide provincies Limburg zijn het noorden van Nederlands Limburg en de Kempen in Belgisch Limburg zeer oude imkerstreken.

Voor het houden van bijen waren korven als bijenwoning noodzakelijk. De korf werd gemaakt van stro- of buntgras. Meestal was de imker, de stro- of buntgrasvlechter en de boer één en dezelfde persoon. Omdat buntgras niet overal in Limburg werd aangetroffen, werden korven van buntgras of smelen vooral gemaakt in de Peel en de Kempen.

Ten aanzien van de terminologie van de imker kan men constateren dat er in feite twee taallagen zijn: een oudere en een jongere. De oudere taallaag is sterk door het dialect beïnvloed, terwijl de jongere dicht aanleunt tegen de standaardtaal. In het laatste geval treden er wel aanpassingen van de klank aan het dialect op, maar de herkomst van de termen uit de standaardtaal is in veel gevallen duidelijk. Een recente heropbloei van de imkerij stoelt te weinig in de vroegere bloei waardoor er een hiaat is ontstaan in de oude en recente vakterminologie van de imker.

METHODE VAN BEWERKING

De methode van bewerking en spelling komen overeen met die van aflevering 1 van

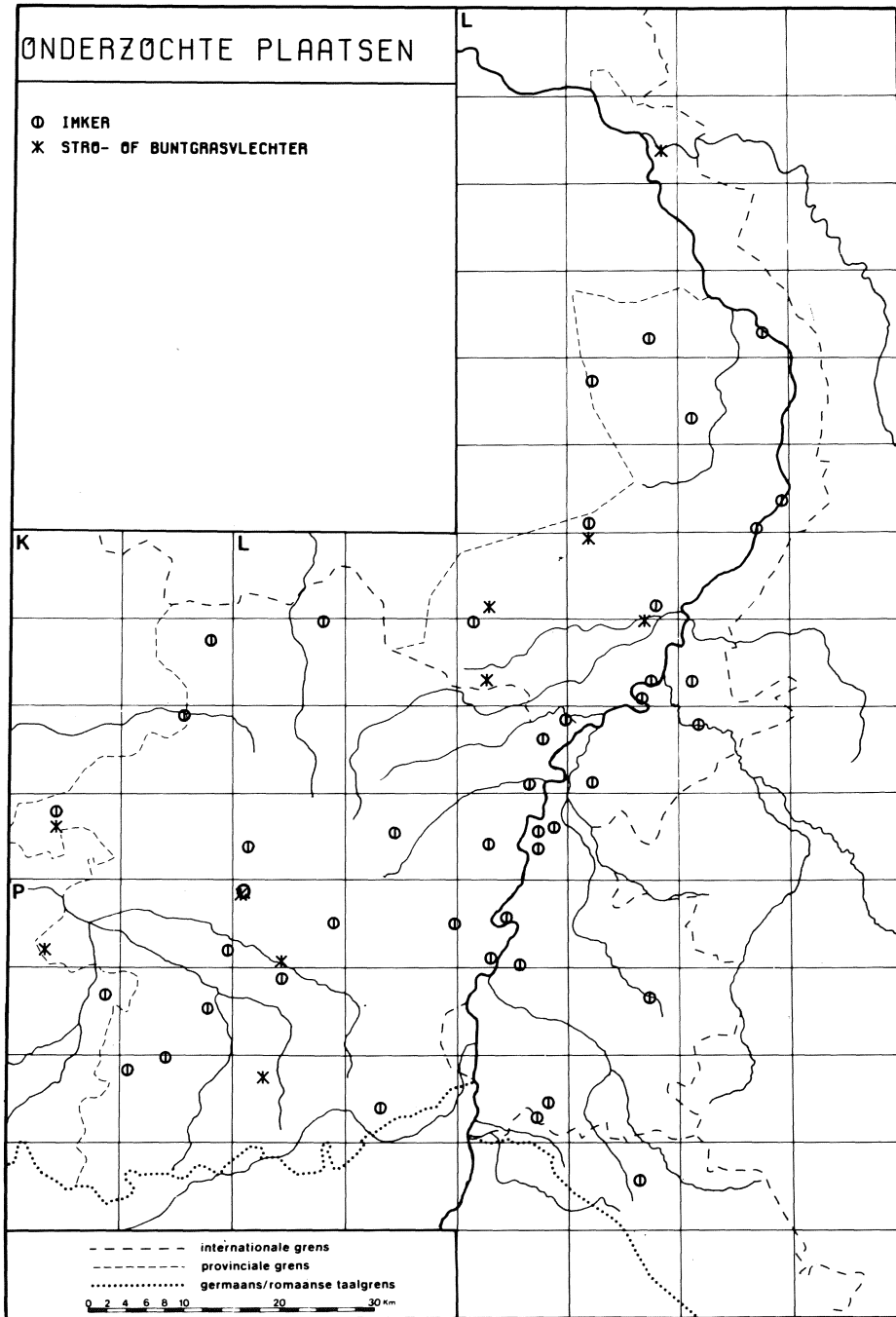

WLD-II en daardoor, op enige kleine afwijkingen na, ook met die van de afleveringen 1 en 2 van WLD-I. Voor eventuele aanvullingen en wijzigingen in de methode van bewerking zij men verwezen naar de paragraaf METHODE VAN BEWERKING in het TEN GELEIDE van reeds eerder verschenen afleveringen (zie bijvoorbeeld de paragraaf METHODE VAN BEWERKING in WLD II.4, pag. VII).

BEWERKT GEBIED

De gegevens voor de terminologie van de imker en de stro- of buntgrasvlechter komen verspreid uit plaatsen in de beide Limburgen. Op de kaart ONDERZOCHE PLAATSEN ziet men die plaatsen weergegeven. Alleen die plaatsen zijn in kaart gebracht waaruit een volledig ingevulde vragenlijst van hetzij de Nijmeegse Centrale voor Dialect- en Naamkunde, hetzij van het Seminarie voor Vlaamse Dialektologie van de Rijksuniversiteit Gent (*Woordenboek van de Vlaamse Dialekten*) werd ontvangen. Een twaalfstal begrippen uit de imkerij zijn door prof. dr. J. Goossens afgevraagd in een groot aantal plaatsen in Belgisch Limburg. Tevens zijn negen termen uit de bijenhouderij afgevraagd door het P.J. Meertens-Instituut te Amsterdam. Van de laatste twee enquêtes zijn de plaatsen niet gesymboliseerd op de kaart ONDERZOCHE PLAATSEN.

BRONNEN BETREFFENDE DE TERMINOLOGIE VAN DE IMKER

Tussen ronde haken worden aan het begin van het lemma de voor dat lemma van belang zijnde bronnen opgegeven. Voor de terminologie van de imker was de belangrijkste bron vragenlijst 63 van de Nijmeegse Centrale voor Dialect- en Naamkunde. Deze lijst werd samengesteld door drs. P.H. Vos. Een aantal gegevens is ontleend aan de enquêtes van Schrijnen - Van Ginneken - Verbeeten (1914), van de Zuidnederlandse Dialectcentrale van de Katholieke Universiteit te Leuven, van dr. W. Roukens, van prof. dr. J. Goossens en van het Seminarie voor Vlaamse Dialektologie van de Rijksuniversiteit Gent.

Voor een overzicht van de in het lemma als monografisch materiaal verantwoorde bronnen zie men de INLEIDING op het WLD. Nieuw bronnenmateriaal en nieuwe geraadpleegde literatuur met het oog op aflevering WLD II.6, het gedeelte imker, zijn:

- Bomann Wilhelm, Imkerij, in: *Bäuerliches Hauswesen und Tagewerk im alten Niedersachsen*, 4e Aufl., Weimar 1941, pag. 198-220.
- Brinkmann Walter, *Bienenstock und Bienenstand in den romanischen Ländern*, [z.p.] 1938.
- Eeckhout Hilde, *Uit de vaktaal van de imker in dertien Oostvlaamse gemeenten*, Licentiaatsverhandeling, R.U. Gent 1985.
- Gelens F.M., *Bieën, koningen en deernen*, Taalkundige scriptie, K.U. Nijmegen 1960.
- Gelens F.M., *Taalgeografische verkenningen over enkele Nederlandse imkerwoorden*, Doctorale scriptie, K.U. Nijmegen 1963.
- Gelens F.M., Nederlandse imkertermen, in: Gelens F.M. en Th. H. van Doorn, *Vaktalen. Imkers en Riviervissers. BMDC XXXIII*, Amsterdam 1967.

II.6

- Ginneken J. van m.m.v. W. Kea, De imkertaal, in: *Handboek der Nederlandsche Taal*, deel II, Nijmegen 1914, pag. 389-397.
- Hendrix à Meerlo P., Bijen-boeck ofte Pratiijk der Bijen enz, in: *Publications de la Société hist. et archeol. dans le Limbourg XXVI*, 1889, pag. 373-440.
- Jacobs B. en H. Plettenburg., *De oude imkerij*, Arnhem 1964.
- Leysen, E., *Handboek van de imker*, Turnhout 1961⁴.
- Lhoest J., *Bijdrage tot de bijenteeltwoordenschat van de Turnhoutse streek*, Licentiaatsverhandeling, Luik 1958-1959.
- Paepe A. de, De benamingen der mannelijke honingbie, in: *Philologische Bijdragen bij Het Belfort 1*, 1892, pag. 65 e.v.
- Ramaeckers Fr., Baeker sjpraok, in: *De Nuutsbaeker* 10e jrg., 1984. Een aantal artikelen over de imker in de afleveringen van *De Nuutsbaeker* van maart tot en met september 1984.
- Roever J. de, *Bijen en bijenhouden*, Groningen 1977².
- Schierbeek A., *De honingbij van de steentijd tot heden*, Utrecht/Brussel 1947.
- Vos B., *Ende dits een wonderlec enghien - Bijen en taal verbonden -*, Scriptie Taalkunde, Amsterdam 1984.

Van de Bond van Imkers van de L.L.T.B. te Roermond en van de Limburgse Imkersbond v.z.w. te Hasselt mocht de redactie een lijst ontvangen van bestaande plaatselijke afdelingen van de bonden in Nederlands en Belgisch Limburg. Hierdoor werd het net van informanten aanzienlijk uitgebreid. Onze dank gaat uit naar de personen die vragenlijst 63 ingevuld hebben of die als zegsman of zegsvrouw daarvoor hebben gefunctioneerd.

Zegslieden en medewerkers:

Achel	L 282	Claassen A.
Alken	P 120	Braeckmans P., Geeraerts E.
Asenray	L 333	Verheggen Fr., Clerx J.
Belfeld	L 270	Ottenheim J., Boonen Fr.
Born	L 428	Penners Th., Kerens W., Engwegen N.
Buchten	L 426	Penners Th., Kerens W., Engwegen N.
Diepenbeek	Q 71	Mesotten L., Mesotten E.
Dilsen	L 421	Aengeveld R.
Geistingen	L 371a	Snijders D., Van Sloun J.
Genk	Q 3	De Winne A., Melotte J.
Geulle	Q 18	Kengen F.
Geverik	Q 019	Pisters F.
Hasselt	Q 2	Princen A.
Heerlen	Q 113	Janssen J., Ramaeckers M.
Herkenbosch	L 384	Simons P.
Herten	L 330	Beenen P., Slangen J.
Holtum	L 0426	Penners Th., Kerens W., Engwegen N.
Horst	L 246	Verhaegh J., Christiaens A.
Houthalen	L 414	Lijnen A., Gerrits R., Servaes H., Lijnen Th.

IJsselsteijn	L 244d	Potten L., Potten P.
Kerkhoven	K 317a	Govers Fr., Keyken H.
Lommel	K 278	Michiels J.
Maaseik	L 372	Hinoult A., Janssen M.
Maasmechelen	Q 9	Moonen L.
Meijel	L 265	Peeters J., Crompvoets H.
Montzen	Q 253	Keufgens J.
Neer	L 294	Scheenen L.
Noorbeek	Q 197	Slenter J., Essers L.
Opglabbeek	L 416	Martens K.
Pey	L 381b	Van Os J., Valkenburg Th.
Roermond	L 329	Van Buggenum H.
Rummen	P 107a	Braeckmans P., Giebens R.
Sint-Truiden	P 176	Braeckmans P., Nackom T., Van- marsenille F., Knops V., Nivelles L., Gilen T.
Stein	Q 15	Van Os J., Schepers A., Schepers P.
Terlinden	Q 197a	Slenter J., Essers L.
Tessenderlo	K 353	Boeckmans J.
Thorn	L 374	Van Rappard Rubens douairière, Linsen J.
Venlo	L 271	De Bruijn G.
Venray	L 210	Wilms J.
Weert	L 289	Adriaens P., Heymans J., Stultiens M.
Wellerlooi	L 215a	Koppes P.
Zepperen	P 177	Nijs H., Vaes A.

Voor de vier vragenlijsten verzonden vanuit de Rijksuniversiteit Gent door de redactie van het *Woordenboek van de Vlaamse Dialecten* fungeerden als invuller of zegspersoon:

Diepenbeek	Q 71	Achten J.
Hasselt	Q 2	Princen A.
Maaseik	L 372	Hinoult A.
Millen	Q 177	Coenegrachts J.

BRONNEN BETREFFENDE DE TERMINOLOGIE VAN DE STRO- OF BUNTGRASVLECHTER

De belangrijkste bron voor deze terminologie is vragenlijst nr. 40 van de Nijmeegse Centrale voor Dialect- en Naamkunde die vroeg naar termen in verband met de mandenmakerij en het vlechten met stro- of buntgras.

Andere nieuwe bronnen en nieuw geraadpleegde literatuur met het oog op aflevering WLD II.6, het gedeelte stro- of buntgrasvlechter, zijn:

Brekelmans Toon, *Korfvlechten*, De Bilt 1979.

Crompvoets H., *Veenderijterminologie in Nederland en Nederlandstalig België*, Amsterdam 1981.

II.6

Frenay H., M. Fréson et J. Haust, *Le Tressage de la Paille dans la Vallée du Geer*, Liège 1922.

Jacobs B. en H. Plettenburg, *De oude imkerij*, Arnhem 1964.

Weyns J., Spiraalvlechtwerk uit de Kempen, in: *Nederlandsch Tijdschrift voor Volkskunde* 39 (1934-1935), pag. 137-148.

Weyns J., Spiraalvlechtwerk uit de Kempen. Een aanvulling, in: *Nederlandsch Tijdschrift voor Volkskunde* 51 (1950), pag. 118-126.

De bijzondere dank van de redactie gaat uit naar de personen die vragenlijst nr. 40 van de Nijmeegse Centrale voor Dialect- en Naamkunde hebben ingevuld of als zegspersoon daarvoor hebben gefungeerd.

Zegslieden en medewerkers:

Diepenbeek	Q 71	Speelmans M., Smets B.
Jesseren	Q 157	Moens M., Dieu J.
Loksbergen	P 47	Van Dingenen L., Van Dingenen A.
Meijel	L 265	Daniëls H., Crompvoets H.
Neer	L 294	Scheenen L.
Ottersum	L 163	Akkers A., Verhulsdonk J.
Stramproy	L 318	Van Dael J., Kiggen L., Zontrop P., Pleunis A.
Tessengerlo	K 353	Van Thienen J., Noels V.
Weert	L 289	Van den Berg J.
Zonhoven	Q 1	Switten M., Viktor J.

VERANTWOORDING ILLUSTRATIEMATERIAAL

De foto's van aflevering WLD II.6 zijn afkomstig uit de collecties van de Vereniging tot Bevordering der Bijenteelt in Nederland (VBBN) (afbeelding 5, 14, 25, 28 en 29) en het Belgisch Openluchtmuseum Bokrijk te Genk (afbeelding 1, 6, 7, 31 en 32). De tekeningen zijn op de tekenkamer van de Audiovisuele Dienst van het Directoraat A-Faculteiten vervaardigd door mw. Marlu Ackermans. Als model hiervoor dienden de afbeeldingen in: a. J. de Roever, *Bijen en bijenhouden*, Groningen 1977²; b. Hilde Eeckhout, *Uit de vaktaal van de imker in dertien Oostvlaamse gemeenten*, Licentiaatsverhandeling, R.U. Gent 1985; c. Toon Brekelmans, *Korfvlechten*, De Bilt 1979.

De redactie is de heer L.G.M. Hensels uit Roggel, bedrijfskundige Bijenhouderij en Bestuiving van de Dienst Landbouwvoorlichting te Horst, zeer erkentelijk voor de deskundige adviezen die zij bij het samenstellen van de toelichtende teksten mocht ontvangen.

ALFABETISCH REGISTER EN WOORDKAARTEN

Bij de totstandkoming van de definitieve versie van aflevering II.6 heeft drs. J. van Schijndel een belangrijk aandeel gehad. Geregeld trad hij corrigerend op bij de invoer op computerschijfjes van de op fiches uitgewerkte lemmata. Daarnaast stelde

hij met behulp van de computer het alfabetisch register samen. In samenwerking met het Universitair Rekencentrum te Nijmegen droeg hij zorg voor de realisering van de woordkaarten.

FINANCIËLE STEUN EN BEGELEIDING

Aflevering WLD II.6 kon tot stand komen doordat de provincie Nederlands Limburg de arbeidsplaatsen van dr. H. Cromptvoets en drs. H. van de Wijngaard bekostigde. Drs. J. van Schijndel verleende met ingang van 1 september 1989 structureel assistentie aan de beide redactieleden. Een subsidie voor de drukkosten verstrekte de Nederlandse Organisatie voor Wetenschappelijk Onderzoek (NWO).

De werkzaamheden stonden onder toezicht van de Begeleidingscommissie WLD onder voorzitterschap van dr. J. Tans. De wetenschappelijke projectleiding was in handen van prof. dr. J. Goossens en prof. dr. A. Hagen. Het werk werd uitgevoerd aan de Nijmeegse Centrale voor Dialect- en Naamkunde van de Katholieke Universiteit Nijmegen.

juli 1990

dr. H. Cromptvoets
drs. H. van de Wijngaard

VAKTERMINOLOGIE IN VERBAND MET AAN DE LANDBOUW EN VEETEELT VERWANTE BEROEPEN

Terminologie van de imker en de stro- of buntgrasvlechter

IMKER EN STRO- OF BUNTGRASVLECHTER

Bij lemmata voorzien van een * is een kaart opgenomen.

IMKER		voerbak	22
		honingkamer, honingzolder	22
		honingkamerraam	23
		stuifmeelraam	23
		kastdeksel	23
		dekkleedje	23
		koninginnerooster -afb. 13-	23
		afstandblikje	24
		separator	24
		Levensverrichtingen van de bij	
		<i>Algemeen</i>	
		bijenvolk -afb. 14-	24
		gonzen	27
		<i>Het bouwen</i>	
		raat * -afb. 15, 16-	27
		cel	28
		broedcel	28
		honingcel	28
		stuifmeelcel	28
		fijn broed	28
		grof broed	28
		oude raat	29
		blanke raat	29
		spekraat	29
		voorwas	29
		kopraat	30
		kunstraat	30
		spoorwielkje -afb. 17-	30
		bouwen	30
		aanzetten	30
		scherp staan	30
		stomp staan	31
		darrenraat aanbouwen	31
		warme bouw -afb. 18-	31
		koude bouw -afb. 19-	31
		warbouw	32
		dwarsbouwers	32
		<i>Broeden en broed</i>	
		broed aanzetten	32
		broednest	32
		broed	32
		eitjes	32
		larven	33
		koninginnelarv	33
Algemeen			
bij	1		
koningin *	1		
werkbij *	3		
dar *	5		
bijenrassen	5		
bijenhouder, imker * -afb. 1-	7		
bijenhouder (scheldbenaming)	9		
bijenteelt	9		
bijenkorf -afb. 2, 3-	9		
bijenkast -afb. 4, 5-	11		
bijenhal * -afb. 6, 7-	12		
Korf en kast			
<i>Soorten</i>			
korf met ronde kop	15		
zwanehals	15		
bisschopskorf	15		
platte korf	15		
boogkorf	16		
ambrosiuskorf	16		
simplexkast	16		
dadantkast	16		
spaarkast	16		
kempische kast	16		
buckfastkast	17		
reginakast	17		
duitse kast	17		
tukkerkast	17		
langstrothkast	17		
<i>Onderdelen van korf en kast</i>			
vlieggat, vliegspleet *	17		
vlieggatschuif -afb. 8-	19		
vliegplank	19		
hoogsel	19		
korfkrammen	20		
kopspijlen	20		
verstevigingsspijlen	20		
opspijlen	20		
kruisen	20		
broedkamer, broedbak -afb. 9-	21		
broedkamerraam -afb. 10, 11, 12-	21		
reisraam	22		

II.6

koninginnecel, moerdop *	33	inballen	45
koninginnepop	33	vervliegen	45
ingelegd	33	hongerzwerm	45
in de pap liggen	35	motzwerm	45
koninginnepap	35	oude stok	45
verzegelen	35	zwermrijp	46
zegel	35	zwermrustig volk	46
uitkomen van het broed	35	zwermrustig	46
open broed	35	zwermtraag	46
verzegeld broed	36	het eerste zwermen na de voorzwerm	46
werkbijenbroed	36	te veel zwermen	46
darrenbroed	36	reservevolkje	46
koninginnebroed	36		
speeldop	36		
redcel	37	<i>Het halen</i>	
zwermcel	37	halen	46
broed trekken	37	bijendans -afb. 20-	47
		stuifmeel	47
		bijenkleed	47
<i>De koningin</i>		korfjes	47
bruidsvlucht	37	bolletjes stuifmeel	47
darrenbol	37	honingblaas	48
moerloos	37	geslachtsorgaan van de dar	48
moerrecht korf of kast	37	neerstrijken op de vliegplank	48
moerrecht	38	honingcel	48
onrustig zijn door moerloosheid	38	stuifmeelkrans	48
bedelen	38	honingkrans	48
een redcel aanzetten	38	vetvliegen	48
leggende werkbij	38	dracht	49
bultbroed	38	voorjaarsdracht	49
slechte koningin	39	zomerdracht	49
darrenbroedig	39	najaarsdracht	49
verminkte koningin	39	honingweide	49
oude koningin	39	honing halen uit klaver, linde enz.	49
afbijten van koninginnecellen	39		
		<i>Om en in de winter</i>	
		darren doden	50
<i>Het zwermen</i>		propolis	50
zwermen	39	dichtmaken van de woning	50
zwerm	40	rustperiode in de winter	50
voorzwerm	40	wintertros	50
maagdenzwerm	41	in wintertros zitten	50
bruidszwerm	41	interen	51
eerste nazwerm *	41	hongervolk	51
derdeling	43	huidbij	51
vierling	43	reinigingsvlucht	51
vijfling	43	uitwerpselen van de bij	51
baard	43	voorspelen	51
een baard maken	43	voorspel	51
speurbijen	43		
afkomen, wegvliegen	44		
terugvliegen	44		
kwaken	44	Gevaren, vijanden en ziekten	
kwaker	44	roven	52
tuten	44	bijenoerlog	52
tuter	44	roofbijen	52
aanvliegen	44	tot roven aanzetten	52
hangen van de zwerm	44	lokkorf	52
bidden	45	wasmot	53
stertselen	45		

roer	53	afgejaagd volk	67
mijtziekte	53	natjagen	67
nosema	53	vlieger	67
meiziekte	53	veger	67
hoortjesziekte	54	aflegger	68
europes vuilbroed	54	de zwerm terugslaan	68
amerikaans vuilbroed	54	omjagen	68
zakbroed	54	overzetten	68
kalkbroed	54	koud zetten	68
steenbroed	54	warm zetten	68
varroa	54	uit de rij zetten	68
		verenigen van zwermen	69
		tegen het doek jagen	69
		de koningin knippen	69
		drijven	69
		drijfvolk	70
		moerkooitje	70
		moerkorf	70
		een koningin opzetten	70
		vangtangetje -afb. 27-	71
		de koningin merken	71
		<i>Het reizen</i>	
		reizen	71
		opdoeken	71
		bijendoek	71
		het vlieggat dichtstoppen	71
		warmlopen	72
		<i>Overwinteren en voeren</i>	
		inwinteren	72
		ingewinterd volk	72
		wintervoedsel	72
		wintervoerbak	73
		invoederen	73
		noodvoederen	73
		drijfvoeren	73
		drijfvoer	73
		<i>Honing- en wasoogst</i>	
		<i>Honing en was</i>	
		honing	73
		voorjaarshoning	74
		zomerhoning	74
		najaarshoning	74
		lindehoning	74
		klaverhoning	75
		koolzaadhoning	75
		heidehoning	75
		bladhoning	75
		verzegelde honing -afb. 28-	75
		onverzegelde honing	76
		maagdenhoning	76
		raathoning, tafelhoning	76
		bruine honing	76
		ruwe honing	77
Behandeling van de bijen			
<i>Benaderen van de bijen</i>			
optissen	54		
angel	55		
steken	55		
steeklustige bijen	55		
nauwelijks stekende bijen	55		
bijenskap *	55		
vizier	57		
handschoen	57		
mouwen ter bescherming	58		
bijenpijp	58		
beroker -afb. 21, 22, 23-	58		
dathepijp -afb. 24-	59		
bijenborstel	59		
bijen bewusteloos maken	59		
salpeterlap	60		
salpeter	60		
nitraat	60		
carbollap	60		
bijen doden *	60		
zwavel, sulfer	62		
zwavelbloem	62		
zwavelkaart	62		
<i>Het werken op raat en broed</i>			
darrenbroed onthoofden	62		
raten inkorten	63		
kortwas	63		
korfmes	63		
de raat uitbreken	63		
kaalsnijden	63		
<i>Huisvesten van zwermen en volken</i>			
zich een zwerm toeëigenen	63		
een zwerm opvangen * -afb. 25-	64		
schepkorf	64		
loopdoek	66		
schepzak -afb. 26-	66		
stootkorf	66		
jagen	66		
bijendoek	66		
jaagkorf	67		
de moederkorf afkloppen	67		

II.6

pers honing	77	STRO- OF BUNTGRASVLECHTER	
pijnen	77		
stamphoning	77		
taphoning	77	Algemeen	
drup honing	77	stro- of buntgrasvlechter	86
slinger honing	77		
slingeren	78		
ontzegelen -afb. 29-	78	De grondstof	
honing vloeibaar maken	78	stro	87
honing zeven	79	buntgras	87
versuikeren	79	braamstengel	87
honingdrank	79	pitband, bamboeband	87
honingzemerij	79		
was	79		
ongezuiverde was	80	Gereedschap	
gezuiverde was	80	sikkel	87
waskoek	80	braammes, braamhaak -afb. 41-	87
was smelten	80	doornrasp -afb. 42-	88
was bleken	80	splijthoutje -afb. 43-	88
zegelwas	80	vlechtring -afb. 44-	88
		vlechtnaald, vlechtpriem -afb. 45, 46, 47-	88
<i>Benodigheden voor de honing- en wasoogst</i>			
honingpers -afb. 30, 31, 32-	81	Het vlechten en de afwerking	
perszak	82	ronde	89
perslatwerk	83	stro of buntgras bijsteken -afb. 48-	89
honingslinger -afb. 33, 34-	83	een opening in de vlechtbundel maken	89
ontzegelmes -afb. 35-	83	rondvlechten	89
ontzegelvork -afb. 36-	84	de korf schoonmaken	89
ericaborstel	84	de korf afbranden	90
kolbtoestel -afb. 37-	84		
honingzeef -afb. 38-	85	Het produkt	
honingbak	85	bijenkorf	90
honingvat	85	houtkorf, turfkorf	90
honingpot	85	aardappelmandje	90
ontzegelbakje	85		
zonnewassmelter -afb. 39-	85		
stoomwassmelter -afb. 40-	86		
waspers	86		

IMKER

Algemeen

BIJ

(N 63, 12a; N 63, 12b; N 63, 12c; JG 1a + 1b; JG 2b-5, 1a; JG 2c; L 1a-m; S 3; N 63, 62a; Ge 37, 1; A 9, 1; monogr.)

[De gewone honingbij. Het lichaam van de bij bestaat uit drie delen: 1) de kop of het voorlijf met de voelhorens, de ogen, de tong en de kaken, 2) de borstkas met de poten en de vleugels, 3) het achterlijf waarin twee magen zitten, de honingmaag en de spijsmaag. In het uiteinde van het achterlijf zit de angel die de bij als wapen gebruikt.

De bij leeft uitsluitend in en met een gemeenschap of volk. Men onderscheidt drie verschillende verschijningsvormen: koninginnen, darren en werkbijen.

De bij zuigt nectar uit bloemen en maakt er honing van.

Binnen dit lemma is gekozen voor het woordtype **bij/bie**, omdat het niet steeds duidelijk is of de dialectvarianten door één van beide c.q. welke dialectvarianten door de een en welke door de ander vertegenwoordigd worden. Bij de overige lemmata in deze aflevering worden de hier bedoelde dialectvarianten, voorkomend als simplex zowel als in samenstellingen, verantwoord door middel van het woordtype (-)bij(-).

bij/bie: *bē* K 353; *bē* P 120, Q 1; *bej* K 316, 318, 353, 358, 359, L 210, 215, 244d, 266, 268, 269, 271 (mv. *beja*), 282, 286, 289, 290, 291, 313, 315, 352, 353, 354, 355, 372, 413, 414, 422, P 52, 53, 55, 56, 57, 58, 118, 188, Q 1, 2a, 3, 5, 12, 73, 87, 88, 91, 95, 96b, 96c, 102, 104a, 105, 116, 117b, 118, 121 (mv. *beja*), 179, 187, 193, 195, 198 (id.), 204a, 222, 253; *bēj* K 360, 361, L 265, P 120, Q 74, 78, 95; *bej* P 51, 118a; *bē* P 46, 49, 50, 107a, 113, 115, 117, 120, 172, 176, 176a, Q 1, 2, 2a; *bē* Q 2; *bej* L 164, 165 (mv. *bēja*), 191, 192, 209, 210, 211, 213, 214, 214a, 215, 215a, 216, 217, 244c, 245, 245b, 246, 246a, 246b, 248, 249, 250, 266, 267, 268, 269, 269a, 270, 271, 288a, 289, 289b, 290, 296, 297, 372, 419, 420, 421, 422, 423, P 44, 55, 214, Q 7, 8, 9, 11, 13, 96a, 102, 113, 118, 119, 160, 172, 175, 188, 208, 253; *bēj* L 210, 192a, 214a, 270, 296, Q 10, 113, 208, 211; *báj* K 357, P 45; *bi-j* K 278, L 214, 214a, 215, 217, 245b, 246a, 267, 282, 288, 293, 298, 300, 312, 316, 317, 318 (mv. *bi-ja*), 318b, 319, 320, 327, 328, 329, 330, 333 (id.), 356, 358, 359, 360, 361, 362, 363, 364, 365, 366, 367, 368, 369, 370, 371, 371a, 372, 374, 377, 378, 379, 380, 381a, 381b, 415, 416, 417, 418, 424, 432, 432a, P 115, 172, 173, 174, 176, 179, 180, 186, 187a, 188, 197, 219, 220, 223, 224, Q 1, 6, 10, 11, 12, 15 (id.), 22, 30, 31, 32, 32a, 33,

34 (id.), 35 (id.), 38, 99, 101, 111, 196, 197, 197a, 201 (id.), 202, 203, 207, 208; *bi-j* P 47, 48, 121, 177, 177a, 178, Q 152, 156; *bi-j* L 289 (mv. *bi-ja*), Q 202; *biāj* Q 35, 39; *bij* L 323; *bi* K 314, 315, 317a, 353, L 217, 292a, 294, 295, 298, 299, 300, 314, 318b, 320, 321, 322, 322a, 325, 326, 327, 328, 329, 330, 331, 332, 333, 361, 368, 372, 373, 374, 376, 377, 379, 380, 381, 381b, 382, 384 (mv. *bi-ja*), 385, 386, 387, 416, 417, 419, 425, 426, 427, 428, 429, 429a, 430, 431, 432, 433, 434a, P 48, 176, 177, 179, 185, 189, 190, 191, 194, 222, Q 9, 14, 15, 16, 17, 18, 19 (id.), 019, 20, 21, 27, 29, 32, 32a, 33, 36, 78, 92, 97, 98, 99, 100, 101, 101a, 102, 103, 105, 109, 110, 111*, 118, 156, 196, 197, 197a, 201, 203, 284; *bi* K 317a, 353, L 375, 378, 381b, 382, P 179, 192, Q 20, 82, 83, 196; *bejx* P 187; *bix* P 196; *bi-jx* P 184, 188, 195, Q 164, 165; *bi-jx* P 192, Q 159; *beja* (mv.) L 289a, Q 252; **bijtje:** *bi-jkə* Q 196; **bui:** *bōj* Q 93; *bōw* Q 94, 171; **bien:** *bejn* P 227, Q 79, 166; *be.jn* P 175, Q 157a; *bin* P 181, 211, 213, 218, Q 71, 83, 85, 86, 93, 177; *bin* P 214, Q 72, 76, 77, 84, 89, 90, 154, 155, 162, 163, 167, 168, 168a, 169, 170, 174, 177, 178, 181, 182, 240, 241, 242; *bi-jn* P 182, 218, Q 153, 164a; *bi.jn* Q 75, 79a, 80, 157; *bīan* Q 83; *bī.jn* Q 161; *bīnə* (mv.) Q 71; *bīnə* (mv.) Q 82, 83, 172; **honingsbij:** *honixsbej* Q 121; **honingbij:** *hōnenbej* Q 95; *honenbī* L 378; **tamme bij:** *tāmə bi* Q 32; **ieme:** *imə* L 210.

KONINGIN (zie kaart)

(N 63, 12d; S 3; L 1a-m; JG 1a + 1b; JG 2b-5, 12; R 3, 42; Ge 37, 37; A 9, 3; monogr.)

[Het enige volmaakt vrouwelijke dier in een bijenkolonie. Geslachtelijk is de koningin gelijk aan de werkbij, maar in het larvestadium is de aanstaande koningin gevoed met hoogwaardige voedingsstoffen, de koninginnegelei, en de werkbij niet.

In ieder volk is slechts één koningin aanwezig. Haar enige taak bestaat in het leggen van eieren. Zij kan bevruchte of onbevruchte eieren leggen. Uit de bevruchte eieren ontstaan werkbijen of eventueel koninginnen, uit de onbevruchte komen de darren.

Een koningin kan een leeftijd van vier à vijf jaar bereiken. Is zij niet meer in staat eieren te leggen en daardoor nutteloos geworden voor de kolonie, dan wordt de oude koningin vervangen door een nieuwe.]

koningin: L 282, Q 9; *kōnejen* L 191, 267, 268, 270, 271, 289, 291, 292a, 297, 320, 326, 329, 330, 331, 333, 372, 373, 374, 377, 384, 422, 426, 428, 429, 429a, Q 10, 12, 18, 19, 019, 20, 21, 22, 32, 71, 95, 96b, 96c, 97, 99, 100, 101, 101a, 102, 103, 104a, 105, 109, 117b, 168, 177, 187; *kōnejen* L 269, 270, 387, 434a, P 44; *kōnagen* L 385, 425, Q 32a, 196; *kō.nagen* P 177, Q 154; *kō.nagin* P 177; *kōnəjen* Q 11; *kō.nəjin* Q 242; *kōnəjen* P 178;

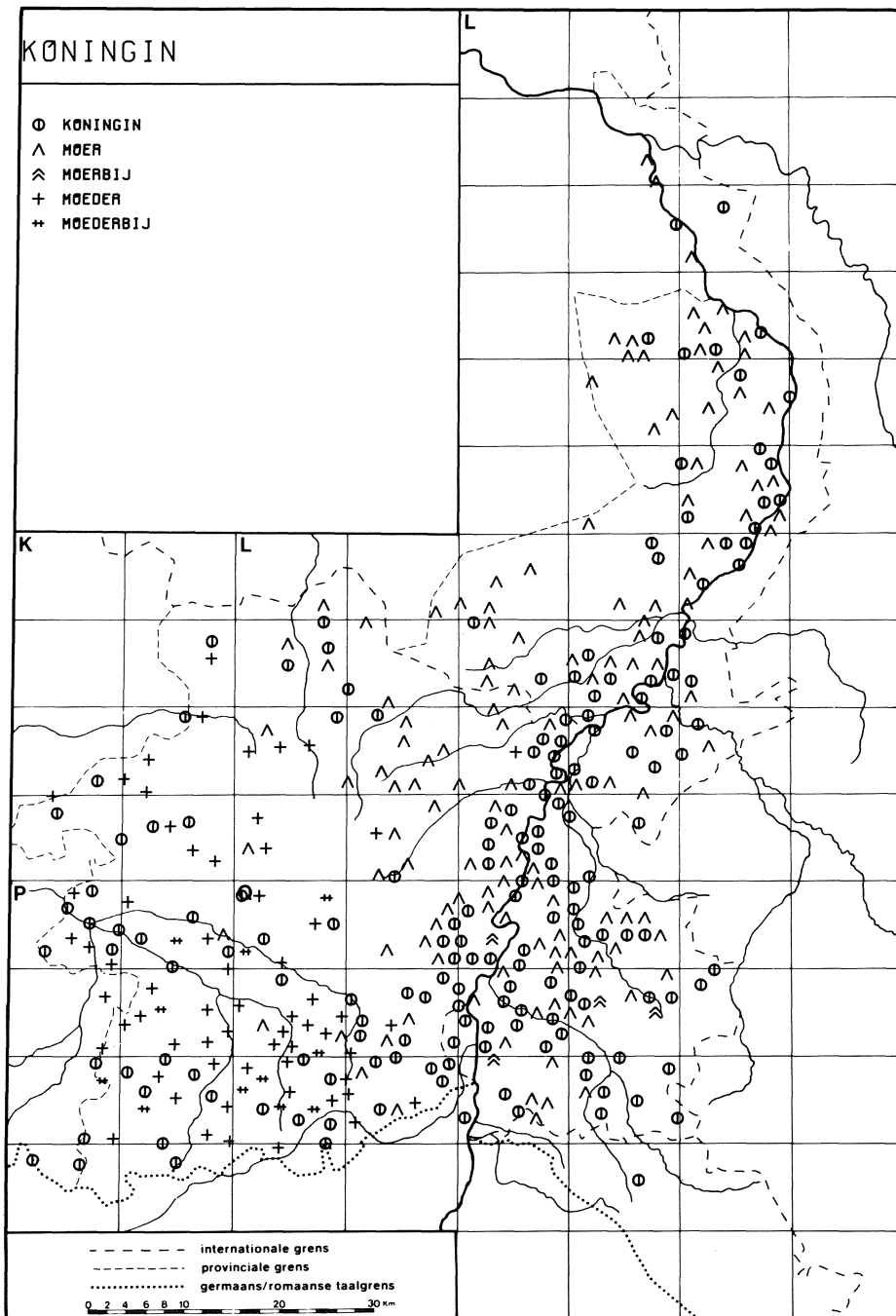

køneŋgen P 45, 46, 47; *køneŋgen* Q 95; *køneŋgin* Q 167; *køjneŋen* Q 198; *køwnigen* P 223; *køneŋen* K 357, 358, 359, L 210, 316, 328, 420, 421, Q 8, 13, 71, 103, 196, 202, 204a, 208; *køneŋen* Q 88; *køneŋen* K 314, 353, L 215a, 216, 329, P 58, 176, 192, 224, Q 116, 119, 182, 202, 253; *køneŋen* K 278; *køneŋen* L 246a; *køneŋen* L 313; *køneŋen* Q 1, 95; *køneŋen* L 371, P 50; *køneŋen* P 172, 214; *køningin* Q 160; *køjneŋen* P 176; *køjneŋen* P 188; *køjneŋen* P 176; *køwnenŋen* P 175; *køwnenŋen* P 167; *køwnenŋin* Q 242; *køneŋen* L 290, 323, 328, 431, Q 34, 208; *køneŋen* P 211; *køneŋen* L 192a, 217, 249, 266, 289, 295, 296, 327, 329, 333, 379, 380, 381, 381a, 381b, 382, 428, 430, 431, Q 14, 36, 96a, 98, 201, 203, 207, 211; *køneŋen* L 215a, 250, 299, 381b, 432, P 164, Q 33; *køneŋen* L 332, 371a, Q 208; *køwnenŋin* P 188; *køni-jen* Q 222; *kjøneŋen* L 374, Q 118, 201; *kjøneŋen* Q 35; *kjøneŋen* L 289, 375, 378; *kjøneŋen* L 432a; *kjøneŋen* L 372, Q 113; *kjøneŋen* Q 111; *kjøneŋen* Q 172, 188, 195; *kjøneŋen* Q 113; *kjøneŋen* L 419; *koneŋen* K 317a, L 314; *kineŋen* P 53; *kianeŋen* L 358; *kianeŋen* Q 87, 170; *kianeŋin* Q 82; *kineŋen* L 356; *kineŋen* Q 2a; *kianeŋen* Q 171; *kianeŋen* Q 84; *kianeŋen* Q 94; *ki-jeneŋen* Q 89; *kinenŋen* P 52, 56; *keneŋen* Q 2; *kenenŋen* L 417; *kenenŋen* Q 3; *kjenenŋin* Q 89; *gungen* L 421; **moer**: Q 201; *mür* L 164, 209, 210, 211, 213, 214, 214a, 215a, 217, 244d, 265, 270, 294, 312, 313, 318, 428, Q 2, 9, 74; *mür* L 282, 286; *mür* L 353; *muär* L 210, 214, 214a, 215, 217, 245b, 246a, 289, 414; *mür* L 381a; *mör* L 164, 165, 192, 214a, 244c, 245, 246, 246b, 248, 249, 266, 267, 268, 269, 269a, 271, 288, 288a, 289, 289a, 289b, 293, 295, 298, 300, 317, 318b, 318c, 319, 320, 322, 322a, 325, 326, 327, 328, 330, 333, 359, 360, 361, 362, 364, 365, 366, 367, 368, 369, 370, 372, 374, 376, 381, 381b, 382, 384, 385, 386, 415, 416, 417, 418, 419, 422, 423, 424, 425, 427, 429, Q 5, 6, 7, 8, 9, 10, 13, 14, 15, 18, 019, 22, 30, 31, 32, 32a, 33, 34, 35, 36, 38, 91, 93, 96b, 98, 101, 102, 105, 109, 111*, 113, 118, 169, 178, 196, 197, 197a, 203; *mör* Q 89; *moär* Q 113; *mowr* L 430, 433, Q 27, 29; *mowar* L 215; **moeder**: *müdär* P 48; *mu.där* P 113; *mowdär* P 44; *müldär* P 113; *müjar* Q 3; *mü.jar* L 414; *mujär* K 317a, 353, Q 1, 2, 3, 71, 83; *muj.är* Q 90; *möjar* L 371a, 416, P 177, Q 78; *moj.är* L 352, 354, 355, Q 154, 157a, 163, 168, 181; *moj.är* Q 76, 77; *mojar* K 278, 315, 316, 318, 358, 360, 361, L 413, 414, P 49, 50, 51, 57, 107a, 115, 117, 118a, 120, 121, 177a, 182, 184, 187, 197, Q 71, 73, 75, 78, 79, 79a, 80, 152, 159, 165, 168a, 177, 179, 240; *møjar* Q 72, 83; **moerbij**: *mörbej* Q 113; *mörbej* Q 12, 193; *mörbej* Q 113; *mörbi* Q 110; **moederbij**: *mojarbē* Q 2; *mojarbej* P 55; *mojarbēj* P 118; *mojarbi-j* P 179; *mujarbej* Q 1; *mujarbi-j* P 173; *møjarbi* P 179; **moederbien**: *mojarbin* Q 155, 161; *mojarbin* Q 162; *mojarbejn* Q 156, 157; **de oude moer**: *dä mör* Q 175; **bijenmoer**: *biämowär* Q 20; **bijenmoeder**:

bēamojar P 119; **wijfjesbij**: *wifkasbi* L 378; **wijffe**: *wēfkā* P 176a.

WERKBIJ (zie kaart)

(N 63, 12b; S 3; L 1a-m; JG 1a; N 63, 62)

[Vrouwelijke bij. De werkbij is aanzienlijk kleiner dan de koningin. De werkbijen of werksters verrichten alle in de bijenwoning voorkomende taken zoals het broed warm houden en voeren, de koningin te eten geven en van cel tot cel leiden, raten bouwen, gebruikte cellen oppoetsen, water, stuifmeel, kleverige propolis en zoete nectar aanslepen, de voorraden opbergen en verzegelen, reten stoppen, de poort bewaken en de woning verdedigen, ventileren en schoonhouden. Op grond van die verschillende functies wordt de werkbij ook wel haalbij, voederbij, bouwbij en broedbij genoemd.]

In de zomer is een werkster na ongeveer zes weken versleten, in de winter, als er geen buitenwerk te doen valt, leeft ze ongeveer vijf à zes maanden. Men kent dus kortlevende zomerbijen en langlevende winterbijen.

Voor het woorddeel **-[bij]** leest men de woordtypen **bij/bie** en **bien**. In welke plaatsen deze woordtypen respectievelijk voorkomen, ziet men in het lemma **BIJ**. Voor de fonetische documentatie ervan wordt ook verwezen naar het lemma **BIJ**.]

werk[bij]: L 244d; *werk[bij]* L 164, 191, 294, 414, P 177, Q 71; *werq-* P 179; *wērċ-* L 217, 245, 246; *wērāk-* L 289; *wērċ-* L 209, 210, 211, 270, 289, 295, 297, 298, 299, 300, 333, 384, 417, 422, 434a, P 164, 192, 211, Q 2, 95, 97, 98, 99, 101, 102, 103, 104a, 105, 168, 187, 197, 197a; *wērāk-* K 353, 358, P 188, Q 89; *wē.ræq-* L 417, 418, Q 2a, 71, 72; *wērċ-* L 165, 216, 290, 313, 333; *wērċ-* Q 198; *werk-* L 249, 269, 321, 325, 327, 328, 329, 330, 372, 374, 377, 378, 379, 380, 381b, 382, 385, 419, 425, 426, 431, 432, Q 14, 019, 22, 29, 30, 32a, 33, 35, 110, 111, 113, 116, 117b, 203, 204a, 207; *wērāk-* Q 208, 253; *wirk-* L 372; *wrċk-* L 323; *wofāk-* Q 1; *wø.ræq-* Q 1; **poets[bij]**: L 333; *puts-[bij]* L 428; **poetsier**: *putsærs* (mv.) L 289; **voer-[bij]**: L 333; *vör[bij]* L 330, 333, 371a, 372, 428, Q 9, 15, 18, 019, 113, 253; *vo.r-* L 421; **voeder[bij]**: *vujär[bij]* K 317a, Q 3; **broed[bij]**: L 416, Q 3; *brut[bij]* K 317a; *brüt-* Q 9; *bro.t-* L 421; *brōj-* Q 15, 113; *brō.t-* L 371a; *brōn-* Q 253; **bouw[bij]**: L 333; *bōw[bij]* Q 253; *buw-* L 428, Q 15; *bu-* L 421; **haal[bij]**: L 333; *hāl[bij]* L 265, 289, 294, 428, Q 9; *ha.l-* L 421; *hōl-* K 317a, L 330, 333, 372, 384, Q 3, 15, 18, 019, 113, 253; *hōl-* L 371a; **waakster**: *wākstær* L 384; **wacht[bij]**: *waxt[bij]* K 317a, L 428; **wachter**: L 289; **vlieg[bij]**: *vlīx[bij]* K 317a, P 107a, 120, 176; *vlēx-* L 270; **verzorgings-[bij]**: *værzørgens[bij]* Q 019; **amme**: *amæn* (mv.) Q 019; **waterhaler**: K 317a; *wätærhōldær* L 330; **jonge bij**: *joŋə bejə* (mv.) L 271; **oude bij**: *aldə*

II.6

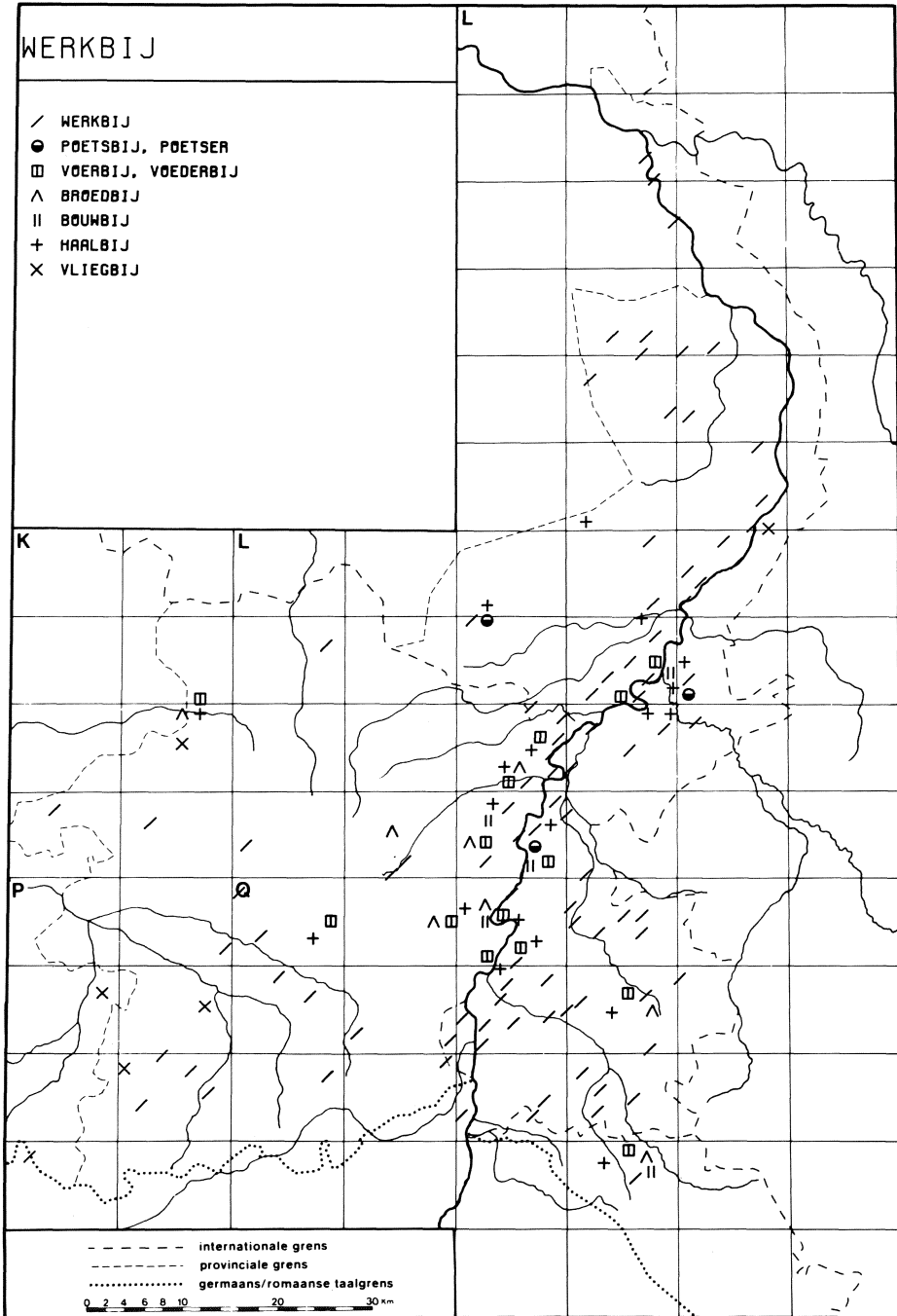

bejə (mv.) L 271; **kleine [bij]**: *klejn [bij]*: Q 196; **honing[bij]**: *huney[bij]* L 368; **[bij]**: *[bij]* L 215, 215a, 248, 291, 414, 416, 427, 429, 430, Q 1, 3, 5, 15, 32, 82, 83, 93.

DAR (zie kaart)

(N 63, 12c; S 3; L 1a-m; JG 1a + 1b; JG 2b-5, 2; R 3, 42; A 9, 2; Ge 37, 2; monogr.)

[Het mannelijk dier in het bijenvolk. De dar is geboren uit een onbevuchte eicel. In de bijenwoning doet hij niets anders dan eten. Zijn enige functie is het helpen warm houden van het broed door zijn aanwezigheid.

Onmisbaar zijn de darren voor de bevruchting van de jonge koningin. Na de paring sterft de dar.

De darren worden in mei of vlak daarna geboren. Als het bijenjaar ten einde spoedt, in augustus of september, worden de darren verdreven door de werksters en sterven zij. De dar heeft geen angel.

Voor het woorddeel **-[bij]** leest men de woordtypen **bij/bie** en **bien**. In welke plaatsen deze woordtypen respectievelijk voorkomen, ziet men in het lemma **BIJ**. Voor de fonetische documentatie ervan wordt ook verwezen naar het lemma **BIJ**.]

dar: *dar* K 317a, 358, L 115, 163, 164, 165, 191, 192, 209, 210, 215a, 217, 246a, 250, 265, 266, 269, 271, 282, 289, 292a, 294, 295, 313, 316, 320, 327, 328, 329, 330, 331, 332, 371a, 372, 374, 375, 378, 381, 381b, 384, 385, 386, 414, 416, 417, 418, 419, 420, 421, 422, 423, 428, 430, 433, P 47, 50, 176, Q 1, 2, 2a, 8, 9, 12, 17, 18, 019, 31, 32a, 34, 36, 71, 82, 96a, 96b, 97, 98, 99, 100, 101a, 102, 103, 105, 109, 113, 116, 118, 168, 177, 187, 197, 197a, 198; *dār* Q 96a, 105; *der* K 318, L 269a, 289; *dēr* L 356; *drē* L 269; *dōər* P 214; *dārə* (mv.) K 315, 353; *daran* (mv.) K 359, Q 6; *dāran* (mv.) Q 75; **dreen**: *drēn* L 215, 215a, 244c, 246, 246b, 248, 267, 293, 295, 298, 300, 330, 377, 378, 381b, 383, 385, 422, 427, 429, 430, Q 9, 14, 27, 29, 30, 32, 33, 35, 36, 98, 100, 101, 111, 196; *drēan* Q 196, 196a; *drēn* L 213, 214, 217, 288, 289, 291, 298, 322, 328, 381a, Q 15, 18, 96b (oud), 113; *drēan* L 289a, 322a, Q 117; *dreen* L 433; *drēn* L 210, 246, 382, Q 20, 30; *drian* L 292, 293, 319, 320, 323, 326; *driən* L 370; *drēn* L 369; *trēn* L 377, Q 15; *drejn* L 381b; *dren* L 209, 211, 382, Q 33, 113; *drēn* L 381, Q 32a, 196; *dren* L 318; *drin* L 324, 326, 371a, 372; *drējaan* Q 113; *drēnan* (mv.) Q 115; **dreene**: *drēna* L 318, Q 38, 97, 103; *drēnə* L 210, 297, 325, 333, 382, 425, 426, Q 98; *drērə* P 115; *drēnə* L 244d, 432; **droom**: *drōn* Q 019, 253; *drōn* Q 35; *drōan* L 376; **droom**: *drōnə* L 381b; *drōnan* (mv.) Q 203; *drōlə* Q 211; **deen**: *dēn* L 267; **dornt**: *dōnt* L 164; **eer**: *ē.r* K 358, L 414, Q 1; *ēər* Q 93; *ēər* P 177a; *ēr* K 317a, Q 77, 79, 84, 89, 90, 91, 168a, 169, 177; *ēr* P 118a, 187; *ē.r* Q 72, 83; *ēr* K 353;

ē.r Q 94; *jēr* L 414; **ere**: *ēərə* P 177a; *ē.rə* L 361, 362; *īərə* P 176; *ērəs* (mv.) L 362; *ērəns* (mv.) L 360; **eerd[bij]**: *ert[bij]* L 416, Q 3; *ērt-* L 313; *ērt-* L 282; **eerde[bij]**: *ērdə[bij]* L 364; *erdə-* Q 3; **eer[bij]**: *ēr[bij]* L 352, 353; *ē.r-* Q 11; *ēər-* L 424; *jēr-* K 278; **eerd**: *ēr* Q 88; **neer**: *nēr* L 288a, 289, 289b; *nēr* Q 79a; *nērən* (mv.) Q 75; **neere**: *nērə* L 210, 214a; **dere**: *dērə* P 44; *dē.rə* P 46; **deerd**: *dē.rt* Q 3, 5; *dē.rdə* (mv.) Q 3; *dērdə* Q 5; **darres**: *dērəs* L 361; **dolletje**: *dōlkə* Q 14; **heer**: *hēr* L 368, 415; *hiərə* (mv.) P 120; *hērə* (mv.) P 107a; **hers**: *hers* L 368; **koning**: *kōney* Q 32; **konig**: *kōnek* Q 211; **mannetje**: *mēnka* L 246, 270, 375; *mēnəkə* Q 196, 208; *mēnəkəs* (mv.) K 358, Q 80; **mannetjesdar**: *mēnəkəsdar* P 177; **mannetjes[bij]**: *mēnəkəsbij* L 378, Q 32; *mēnəkəs-* Q 113; **speelmanetje**: *spēlmenkə* L 428; **broed[bij]**: *brut[bij]* P 179; *brūt-* L 313; **dove [bij]**: *dōwf*, *dawf [bij]* Q 99; **wilde [bij]**: *welj [bij]* Q 33; **hemel[bij]**: L 246a, 290; *hēməl[bij]* L 327; **hemels[bij]**: *hēməls[bij]* L 282, 318b, 328, 379, 380; **hommel**: L 192a, 271, 329, 385, Q 101; *hōməl* L 210, 373, Q 95; *homəl* L 270; *oməl* Q 15; *huməl* K 353, P 164, Q 222; **homel**: *hōməl* L 377, 429a, Q 33; *hōməl* L 321; **hommel[bij]**: L 271; *homəl[bij]* L 270; **[bij]**: *[bij]* L 328, 373, 431, 432a, Q 35, 39, 202.

BIJENRASSEN

(N 63, 12e)

[Verschillende soorten bijen of bijenrassen. Voor de imker zijn alleen die soorten van betekenis die een hoogstaand kolonieleven leiden. In Europa zijn drie vrij duidelijk te onderscheiden groepen van rassen ontstaan: de zwarte en bruine bijen van het noordwesten, de gele van het zuiden en meer grijze uit het oosten. De zwarte bijen gelden als zeer wintervast maar zwermgraag, weinig vruchtbaar en gauw geneigd tot steken, de gele bijen overwinteren iets minder goed, doch zijn belangrijk vruchtbaarder, ijveriger, zwermtrager en minder onrustig, terwijl de beste grijze rassen zich vooral kenmerken door hun zachtmoedigheid, krachtige doch betrekkelijk korte broedaanzet en door hun lange tong (De Roever, pag. 457 en 458). Men moet de eigenschappen per bijenras niet generaliseren. Er zijn ook vruchtbare kruisingen mogelijk tussen alle rassen.]

De volgende woordtypen duiden op namen van bijenrassen die ontleend zijn aan het land van herkomst: **italiaanse**: L 289, 330, 333, 428, Q 3, 9, 15; *italiānsə* K 317a, Q 18, 71; *etalea.nə* L 421; *italjānsə* L 374; *italjānsə* L 265, Q 019; **italianen**: L 372; **italianer**: *italiēnər* L 246; *italiēnər* Q 113; *italjēnər* L 329 (rood); **italianers**: *italiēnərs* L 384; **duitse**: L 330 (zwart); **oekraïners**: *ōkraiēnərs* L 384; **oekraïner bijen**: L 333; **oekraïner**: L 333; **oekraïense**: *ukrānsə* Q 13; **kraïner**: Q 9 (grijs); *krejnər* L 215a; **kraïners**: L 428 (zwart); *krajnərs*

II.6

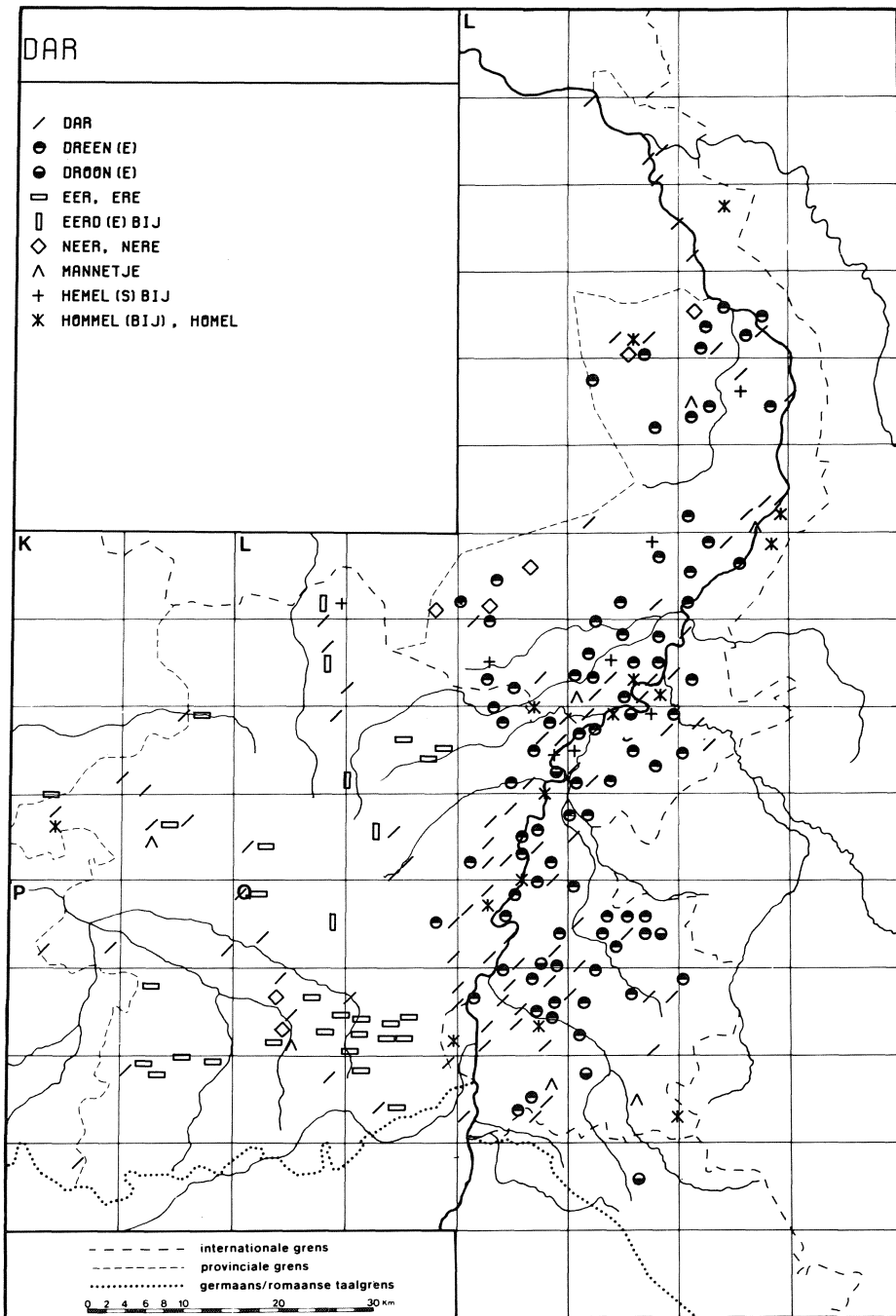

L 265; **kaukasiërs**: L 265; **kaukasische**: *kawkasasə* Q 019; **hollandse bijen**: *hɔləsə bi* (enk.) Q 019; **hollandse**: L 289, 374; **carnicabijen**: *karnikabej* (enk.) Q 253 (Oostenrijkse bij); **carnica's**: K 317a, L 428; *karnikās* Q 019; *karenkas* L 265; *karnikars* L 384; **carnica**: Q 3, 71; **bulgaarse**: Q 3 (Carniolerbij); **buckfast**: K 317a, L 265, Q 71; **buckfastbijen**: Q 9; **noordbijen**: *nɔrtbej* (enk.) Q 253 (zwart); de volgende woordtypen duiden op namen voor bijenrassen die ontleend zijn aan de kleur van de bijen: **zwarte bijen**: L 265; **zwarte bienen**: *zwatə binə* Q 71; **zwarte**: L 372, Q 2; *žwartə* L 329, 421; *šwatə* Q 113; *zwatə* P 107a, 120 (Italiaanse); *zwertə* L 289; *zwetə* K 353; **rode**: *rūājə* L 381b (Italiaanse); **rosse**: *rosə* K 353; **gele**: Q 2; **gestreepte**: *gəstriptə* Q 2; de volgende woordtypen duiden op namen voor bijenrassen die ontleend zijn aan een combinatie van kleur en land van herkomst: **zwarte inlandse**: Q 3; **zwarte belgische**: L 371a; **zwarte duitse**: L 333; **duitse zwarte**: L 333; **duitse grijze**: L 333; **duitse rode**: *dɔʔtsə ru.j* L 289; **zwarte italiaanse**: *zwartə italiānsə* L 416; **gele italiaanse**: L 333, 371a; het volgende woordtype duidt op een naam voor een bijenras die ontleend is aan het kruisen van verschillende rassen: **gekruieste**: *gəkrjəsdjə* L 289 (geler).

BIJENHOUDER, IMKER (zie kaart)

(N 63, 1a; N 63, 1c; S 3; L 1a-m; JG 1a; JG 2b-5, 7; R 3, 43; Ge 37, 149; A 9, 7; monogr.)

[Een bijenhouder is iemand die bijen houdt om den brode of als hobby. Bijen produceren honing en was. Eertijds waren dit zeer geliefde en noodzakelijke produkten. Momenteel zijn er in Nederland en België praktisch geen beroepsimkers meer en is bijen houden voornamelijk een hobby geworden. Belangrijk is de inzet van bijen voor bestuivingsdiensten in land- en tuinbouw. Grote zaadteeltbedrijven kennen het beroep van bedrijfsimker. Zie afb. 1.]

bijenhouder: L 294; *bi-jehōjər* L 318; *biəhōjər* L 378; *biəhōjər* L 328, 374, 381b; *biənhōjər* L 295, 328; *bi-jənhōjər* L 381b; *bejənhōjər* L 267; *bi-jəhōjər* L 378; *bi-jənhōjər* L 375; *bijəhōjər* L 377; *bejəhōjər* L 289; *biəhojər* L 318c; *biəhājər* L 329; *bi-jəhājər* L 385; *biənhājər* L 330, 382; *bejəhōwər* Q 113; *biəhōwər* L 425, Q 97, 98, 99; *bejəhōwər* Q 208; *bejənhōwər* Q 105; *bi-jəhawər* Q 019; *bejəhawər* Q 96a; *bejəhawər* Q 95; *bejəhāwər* Q 102, 113; *bejəhāwər* Q 195; *bejənhaldər* L 165, 268; *bejənhāldər* L 163, 215a; **bijhouder**: *biəhōjər* L 288; **bijenhoeder**: *biənhuədər* L 326; **bijenman**: *bi-jəman* L 292, 294, 300, 320, 323, 325, 330, 333, 371a, 372, 373, 374, 384, 385, 427, 428, 429, 430, 431, 432, 433, 434a, Q 9, 15, 18, 19, 20, 22, 27, 30, 32, 32a, 33, 96a, 110, 111, 196, 208; *biəman* L



Afb. 1. imker op de Kempische heide

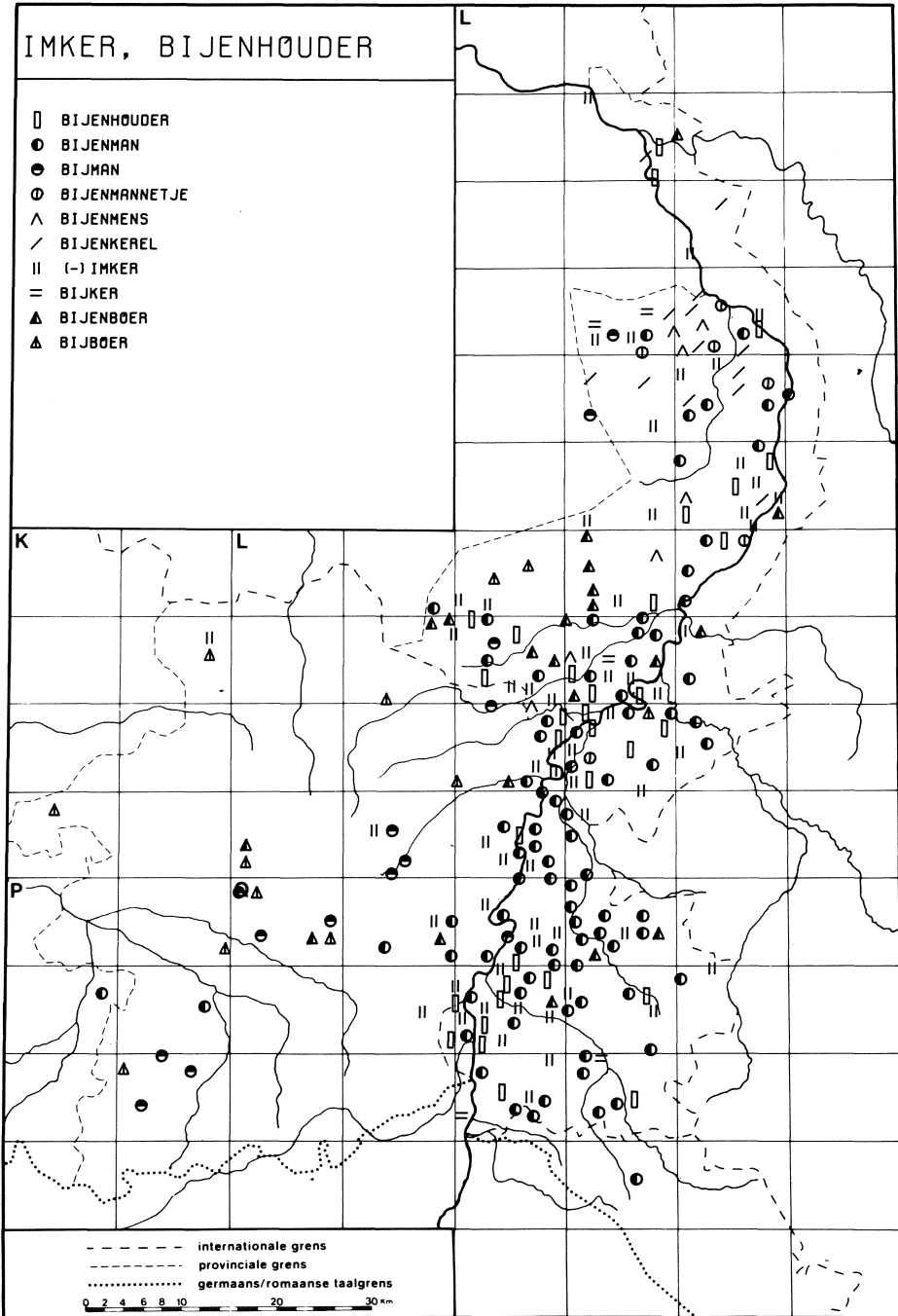

295, 298, 300, 318b, 322, 322a, 328, 373, 376, 381, 381b, 382, 385, 386, 425, 426, 429a, 430, 433, Q 31, 33, 35, 38, 98, 99, 103, 113, 117, 201, 203; *bejāman* P 107a, 120, Q 102; *bejāman* L 210, 215, 248, 249, 250, 266, 289, 289b, Q 12, 116; *bejāman* L 246, 246b; *bejāman* L 297; *bejāma.n* Q 5; *biāmān* Q 97; *bi-jāmān* Q 32a, 103, 113, 196, 197, 197a; *bejāmān* Q 193, 207; *bejāmān* Q 113, 253; *bi-jāmanā* L 323, 328, 378, Q 20, 35; *biāmana* Q 36; **bijman**: *bejman* L 422, Q 1; *bi-jman* P 188; *biman* L 210, 318, 416, P 164, 179, Q 17; *bejma.n* Q 2a, 3; *bi-jma.n* L 318b, 416, 417, 418; *bimān* P 177; **bienman**: *binman* Q 71; *binma.n* Q 72, 89; **bienenman**: *bīnāman* Q 71, 177; *bināma.n* Q 71; *bīnāma.n* Q 82, 83; *bināmān* Q 93; **bijenman-netje**: *bejāmenākā* L 213, 217; *bejāmenākā* L 209, 247; *bīāmenkā* L 295; *bi-jāmenkā* L 377; **bijman-netje**: *bimēnkā* L 324, Q 33; **bijjennens**: *bejāmens* L 210, 216, 291; *bejāmens* L 214; *bi-jāmens* L 267, 321; *biāmens* L 326; *bejāmens* L 216; **bijkerel**: *bejākel* L 209, 210, 213, 214, 215, 215a, 246, 269; *bejānkel* L 244d; *bējānkel* L 165; *bējākel* L 192a, 214a; *bi-jākel* L 246a; **bijlui**: L 244b; **imker**: K 278, L 192, 215a, 244c, 270, 292a, 293, 329, 378, 416, 431, Q 15, 17, 18, 019, 34, 36, 95, 96b, 101, 105, 109, 196, 201; *emkār* L 210, 246, 249, 265, 267, 269, 318c, 321, 327, 329, 331, 374, 377, 381, 383, 416, 421, 428, Q 99, 100, 113, 117b; *imkār* L 115, 209, 210, 217, 269, 271, 289a, 320, 321, 378, 379, 380, 381, 381b, 428, Q 14, 15, 32a, 101, 118; *imkār* L 297; *ejkār* L 269a, 289, 381a; *ajmkār* Q 32; **korfimker**: L 329, Q 9; *kørfemkār* L 421; *kørfemkār* L 371a; **kastimker**: *kastemkār* L 371a; *kasemkār* L 329; **bijker**: *bejkār* L 209 *bējkār* L 211; *bikār* L 327, Q 198, 203; **bijkaar**: *bejkār* L 313; **bijenkaar**: *bejākār* K 358, L 372; **bijenboer**: *bejābūr* L 265, 414, Q 3; *bejānbūr* L 164, 271; *bi-jābūr* L 294, 326, 327, 330, 333, 372, Q 9; *biābūr* L 293, 323; *bi-jānbūr* Q 101; *bejābōr* L 289; *biābōr* L 320, Q 34, 36, 101; *biānbōr* L 293; *bi-jābōr* L 289, 292; **bijboer**: Q 3; *bēbūr* Q 2; *bibūr* K 278, 317a, 353, L 282; *bejbū.r* L 414; *bēbū.r* Q 1; *bibur* P 176; *bejbōr* L 288a; *bi-jbōr* L 288, 330; *bibōr* L 368; **honingboer**: *hōneþbōr* L 416; **kaarboer**: *koarbūr* Q 3; **korfboer**: *kørfbūr* P 107a; *kerfbūr* Q 3; **korfboertje**: *kerfbūrka* Q 2; **bijenkoning**: L 428; *bejākūneþ* Q 113; *bi-jākūneþ* L 329, 333, Q 15; **bijenvader**: *bējāvadar* Q 113; **bijenmelker**: *bejāmelkār* Q 95; *bejāmelkār* Q 102; **bijenjager**: *bejājāgār* Q 12; **potter**: *poþār* Q 168; **bijenliebhaver**: *bējalibhābār* Q 211; **bijenzüchter**: *bejāsyztār* Q 222; **meester van de bijen**: *mejstār van dā bi-jā* L 381a; **mens die bijen houdt**: *mins dē biā helt* Q 98; **iemens die bijen houdt**: *ēmas dē bi-jā helt* Q 99; **iemens die met korf of kaar imkert**: *ēmas dē met kørþ of kār emkært* L 333; **iemens die met korf of kaar boert**: *ēmas dē met kørþ of kār bürt* L 333.

BIJENHOUDER (scheldbenaming)

(N 63, 1b; A 9, 7; monogr.)

[In N 63, 1b werd gevraagd: „Welke scheldnamen voor de bijenhouder kent u?” Uit de antwoorden blijkt dat er een aantal benamingen is die min of meer scheldend van aard zijn, een ander aantal is milder van aard en sommige zijn algemene benamingen. Deze laatste opgaven zijn niet overgebracht naar het lemma BIJENHOUDER, IMKER, maar zijn op grond van de vraagstelling toch in dit lemma opgenomen.]

bijenkloot: *bi-jāklōt* L 294, 333; *bi-jekloat* Q 15, 18, 19, 019; *biāklōat* L 373; *bejākluat* L 265; *bi-jākluat* L 289; *bi-jāklut* L 421; **bijenkloteraar**: *bejāklutarēþ* Q 3; **bienpummel**: *binpømāl* Q 71; **bijengek**: *bejāgek* Q 113, 253; *bi-jāgek* L 330, 371a, Q 32a; **bijenkramer**: *bi-jākřēmār* Q 019; **bijenpitsjer**: *bi-jāpetsār* L 329; **bijenpiet**: *bejāpit* L 192, Q 113; *bējāpit* L 192a; *bi-jāpet* L 372; **bijenmoer**: *bejāmōr* Q 113; *bi-jāmōr* L 428; *biāmōwr* Q 20; **sokkerboer**: *sokārbuār* P 120; **bijenmelker**: Q 2; *bejāmelkār* Q 3; *bi-jāmelkār* Q 9; *biāmelkār* Q 100; *biānmelkār* Q 36; *bejāmelkār* Q 113; **bijenboer**: *bejānbūr* L 244d; **bijenkerel**: *bi-jākēřāl* L 384; **bijenkoning**: *bejākōneþ* L 271; **bijvader**: *bi-vādār* K 317a; **bijenhouder**: *bejānhaldār* L 215a.

BIJENTEELT

(monogr.)

[Het houden van bijen in het algemeen.]

bijenteelt: *bi-jātēlt* Q 114.

BIJENKORF

(N 63, 2a; N 63, 1a; N 63, 8; L 1a-m; L 1u, 13; L 16, 7; S 3; JG 1a + 1b; Ge 37, 12; A 9, 4; N 40, 137; monogr.)

[Van roggestro of buntgras gevlochten korf voor bijen. Het houden van bijen in korven is de ouderwetse vorm, ook wel de *vaste bouw* genoemd. De kast heeft de korf tegenwoordig veelal vervangen. Men spreekt dan van *losse bouw* (De Roever, pag. 149). De korf werd meestal met dikke, brede windingen gevlochten van met de hand gedorst stro, bijeengehouden door Spaans riet of voorheen ook wel gespleten braamtakken of dennenwortels of soms wilgetakken.

Er bestaat een grote verscheidenheid aan soorten korven: grote en kleine, hoge en lage, korven met één of twee vlieggenaten, met en zonder spongen die het voeren moeten vereenvoudigen. Voor al die korven geldt echter dezelfde bedrijfswijze als die met korven van het Drents model. De ronde strokorf van Drente heeft een doorsnede van ±40 cm bij een ongeveer gelijke hoogte.

Ter bescherming tegen koude en regen of ook

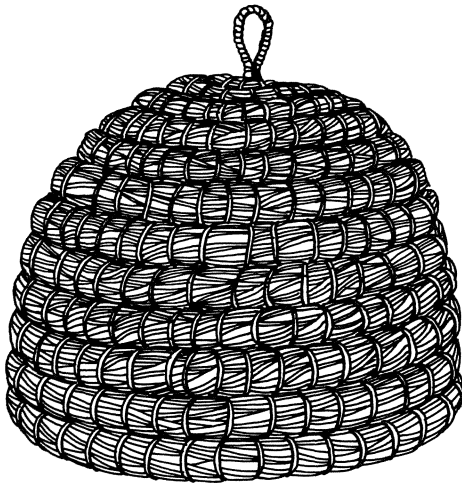

Afb. 2. shepork of shepkieps

wel ter versteviging van oude korven besmeert men de korf, hetzij van buiten hetzij van binnen, met leem of kleiaarde, vermengd met gerstekaf of koemest met as of kalk. Soms wordt de korf met bunt of smelen overdekt. Zie afb. 2 en 3.]
korf: K 278, L 333; *korf* L 328, 332; *kōrf* L 289, 289b; *kōrf* L 210, 214, 214a, 244d, 246, 289, 289a, 326, 371a, 428, P 107a, Q 9, 71, 101a; *kōraf* Q 88; *kōraf* L 314, P 176; *kō.raf* Q 1; *kō.raf* Q 1, 6; *kōraf* Q 253; *kē.raf* L 418, Q 83, 91; *keraf* P 177; *kerf* Q 2; **bijenkorf:** L 269, 290; *bejakorf* L 249, 271, 289; *bejakorf* L 270, 297; *bejakorf* L 244b, 271, 291; *bejankorf* L 296; *bijakorf* L 329; *bi-jakorf* L 327, 328, 330; *bi-jankorf* L 299; *biakorf* L 292a, 295, 327, 328, 329, 331, 382, Q 100; *bīakorf* L 375; *bi-jakorf* L 323; *bejakorf* L 286, 289, 419, Q 95, 104a, 121, 198; *bejakorf* L 209, 210, 214, 215a, 216, 217, 245, 268, Q 113, 116, 202, 207; *bejakorf* L 191, 211, Q 211; *bejankorf* L 164; *bi-jakorf* L 320, 371a, 374, 378, 381, 384, 417, 425, 426, 429, 429a, 431, 434a, Q 9, 15, 19, 019, 20, 32a, 33, 35, 99, 102, 103, 110, 111, 118, 119, 197, 197a, 201; *biakorf* L 321, 379, 380, Q 16, 97, 98, 103; *bīakorf* L 378; *bejakorf* L 313, 354, Q 95, 200; *bejakorf* L 209, 215; *bejankorf* L 164, 192a; *bi-jakorf* P 47, Q 21, 203; *biakorf* K 353, L 320, Q 35, 99, 203; *biānkorf* L 371a; *bīakorf* L 318, 420; *bejakoraf* Q 204a; *bi-jakoraf* P 188; *bī-jakoraf* P 47, 192; *bī-akoraf* P 186; *bejakoraf* K 358, L 265, Q 95, 208, 278; *beakoraf* Q 253; *bejakoraf* P 176; *biakoraf* L 425, 429, Q 18, 32a, 33, 36; *bī.akoraf* P 167; *bejakorf* L 313, Q 71, 187; *bejakorf* L 372, Q 1; *bi-jakorf* L 385; *beakoraf* Q 278; *bejakō.raf* L 422; *bi-jakō.raf* P 197, 223; *bejakorf* L 246a, 250; *bejakorf* L 244c, Q 113, 222; *bē.akerf* Q 2; *biakerf* L 416; *bejakerf* Q 3, 7; *bejakē.raf* P 55; *bejakyraf* Q 195; *bejakorva* (mv.) L 192; **bijkorf:**

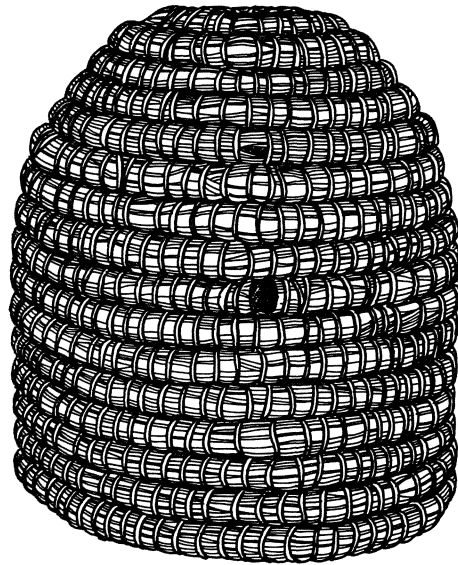

Afb. 3. Kempische korf

bikorf K 317a, L 356; *bejkorf* Q 105; *bēkorf* P 176; *bikorf* K 315; *bikorf* L 419, P 164; *bikoraf* P 48; *bikoraf* K 278, 317a, P 176; *bi-jkorf* P 47; *bikoraf* K 353; *bikerf* L 417; *bikeraf* P 48; **bienenkorf:** *bīnakoraf* P 214; *bejnakoraf* P 214, 227; *bīnakorf* Q 80, 158; *bejnakorf* Q 160; *bīnakorf* Q 168; *bīnakorf* Q 83; *bīnakē.raf* Q 82; *bīnekorf* P 211; **strokorf:** *strōkorf* Q 34; **kaar:** *kār* K 358, L 210, 213, 214, 214a, 215, 215a, 217, 244d, 245, 245b, 246, 246a, 246b, 269a, 271, 282, 289, 293, 294, 296, 298, 328, 329, 330, 333, 352, 368, 371a, 372, 373, 374, 376, 377, 381, 381b, 385, 386, 416, 428, 429, 430, 433, P 45, Q 2, 9, 10, 14, 18, 19, 019, 20, 31, 32a, 33, 34, 38, 96a, 96b, 98, 102, 109, 113, 121, 196, 197, 197a, 201, 208; *ka.r* L 421; *kaar* Q 1 (strooien bijenkorf); *kā.r* L 312, 316, 355a, 358, 360, 364, 366, 367, 372, 415, 416, 417, 418, 421, 422, 423, Q 2, 6, 8, 9, 10, 13, 253; *kēr* P 177; *kārə* P 45, Q 284; *kā.rə* L 371; *kōr* L 414, Q 168, 193; *kōr* Q 177; *kor* Q 3; *koər* Q 3; *kōər* P 120; *ko.ar* Q 71; *kō.r* K 361, L 286, 314, 353, 414, P 56, 57, Q 2a, 3, 5, 71, 72, 82, 83, 84, 87, 88, 90, 91, 94, 168a, 170, 175, 178, 179; *kōər* P 48, 113, 115, 117, 172, 180, 184, Q 169; *kō.r* L 413; *kōə.r* P 53, 55, 118a, 119, 120, 177, Q 2a, 73, 78, 160; *kō.ar* Q 75, 76, 77, 79, 80, 153, 155; *kōra* Q 157; *kō.rə* Q 156, 157, 159, 164; *kōə.rə* P 187, 188, Q 152; *kuər* K 353; **bijenkaar:** *bejākār* L 419, 422, Q 12; *bejākār* L 209, 214, 214a, 215, 217, 245b, 246, 246a, 248, 266, 267, 271, 279, Q 9, 10, 102, 105, 113, 117b, 118, 202; *bejānkār* L 164; *bējākār* L 191; *bi-jākār* L 214, 214a, 215, 217, 245b, 246a, 298, 300, 325, 327, 333, 374, 381, 381a, 381b, 424, 425, 430, 432, Q 14, 15, 17, 19,

20, 22, 27, 30, 32, 99, 101, 102, 111*, 196, 208; *bijākār* L 329; *biākār* L 295, 322, 322a, 326, 328, 373, 377, 381b, 382, 425, 431, 433, Q 14, 21, 32, 36, 98, 101, 103, 278; *bi-jānkār* L 293; *bīākār* L 420, 432a; *bejakā.r* Q 96c; *bejakā.r* L 420, Q 11; *bi-jākā.r* Q 7, 12; *bi-jākā.r* L 358; *bījakā.r* L 382; *bi-jākā.ər* Q 199, 200, 209, 210, 247, 247a, 248, 249, 250, 251, 252, 253, 254, 255, 279; *bejakāra* P 55; *bi-jākā.ra* Q 284; *bejakōr* L 313, Q 1; *bējakōr* P 176a; *būjakōr* K 357; *biakōr* K 315; *bi-jakōra* P 174, 219; *bejakō.r* Q 172; *bejakō.r* Q 188; *būjakō.r* P 51; *bēakōar* P 46, 49, Q 74; *bēakōa.r* P 52; *bi-jakōa.r* P 197; *bi-jakōa.r* P 121; *bi-jakōa.ra* P 223; *bejankōwr* Q 71; *bīankōwr* P 171; *bi-jakow.ər* P 224; *bōw-akōa.r* Q 171; *bi-jakō.ər* P 192; **bijkaar**: *bejkār* K 360, L 288a, 315, 353, 355; *bejkār* L 288, 289, Q 113; *bikār* L 289, 318, 318b, 356; *bi-jkār* L 318b; *bejkā.r* L 354; *bikā.r* L 317, 359, 369; *bi-jkā.r* L 356, 368, 370, 419; *bi-jkā.r* L 319, 360, 361, 362, 363, 365, 366; *bikā.ər* Q 78; *bejkōr* K 316, 318; *bejkōr* P 44; *bēkōr* P 50; *bikōr* Q 278; *bejkō.r* K 359, L 282; *bikōar* P 178; *bi-jkōar* P 173, 179; *bejkōa.r* P 58, 118; *bikōa.r* P 186; *bi-jkōa.r* P 177, 177a; *bi-jkōa.ra* P 195; *bi-jkōa.ra* P 223, Q 165; *bejkor* Q 3; *bejkoar* Q 3; *bikōar* K 314, 353; *bikōar* K 353; *bīkōr* P 179; *bejkō.r* K 360; *bejkōrn* Q 1; *bikōwr* P 171; **bienenaar**: *bīnakōr* Q 83, 89, 167; *bīnakō.r* Q 89, 163, 167, 174, 181, 240, 242; *bīnakōar* Q 161; *bi-jnakōar* P 175, 182, 218; *bīnakōa.r* Q 154; *be-jnakōa.r* Q 157a; *bīnakō.r* Q 93, 182; *bīnakōa.r* Q 241; *bīnakōra* Q 162; *bīnakōra* Q 162, 177; *bejnakō.ra* Q 166; **bienenaar**: *bi-jnkō.ər* Q 79a.

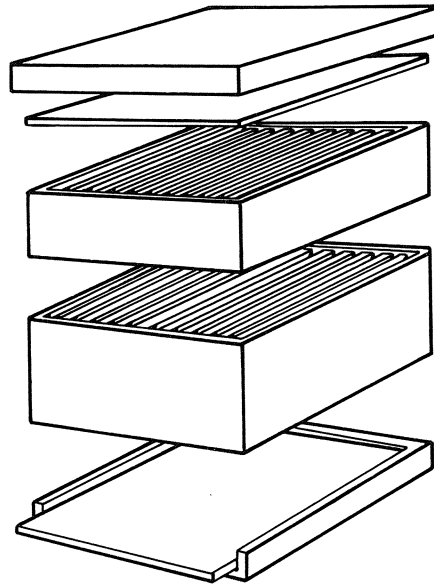

Afb. 4. moderne bijenkast; van boven naar onder: dak, dekplank, honingkamer, broedkamer en bodemplank

BIJENKAST

(N 63, 2b; N 63, 2 add.; JG 1a + 1b; S 3; Ge 37, 18; monogr.)

[Bewoning voor bijen. In het midden van de

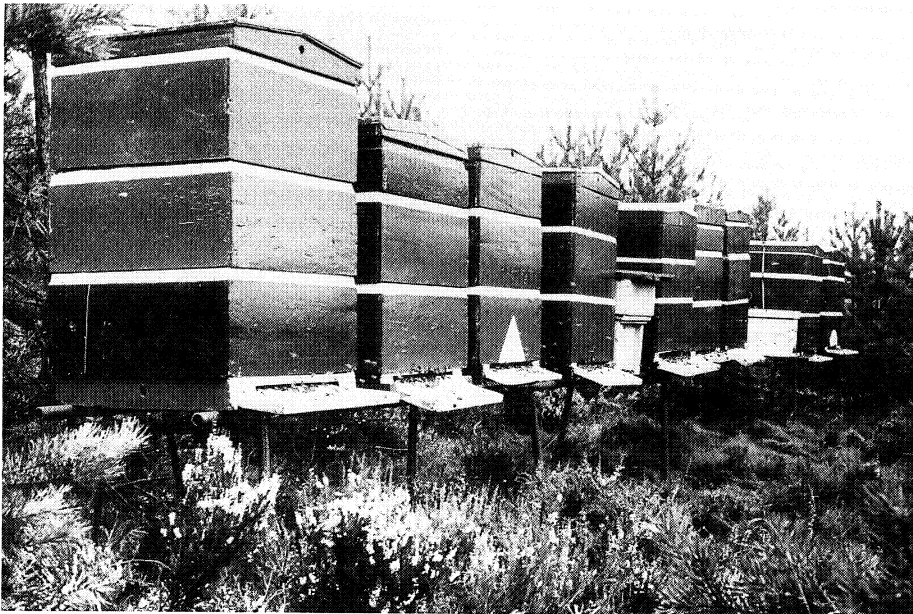

Afb. 5. bijenstand met Simplexkasten

vorige eeuw ging men de ouderwetse korven door houten kasten vervangen. Sindsdien zijn er verschillende soorten bijenkasten ontwikkeld. Hoofdtypen in constructie en wijze van werken zijn a) bovenbehandeling, onder andere bekend in Nederland en Engeland, en b) achterbehandeling, onder andere bekend in Duitsland.

In hoofdzaak bestaat de moderne bijenkast uit enige boven (soms naast of achter) elkaar geplaatste *kamers* - bakken zonder deksel en zonder bodem -, met in twee van de vier wanden een sponning, waar de toplatten der raampjes in komen te hangen (De Roever, pag. 172). Een dekplank dekt de bovenste kamer af en een dak beschermt bijen, broed en voorraad tegen regen en wind. Zie afb. 4 en 5.]

kas: *kas* K 278, 317a, 318, 353, 358, 361, L 286, 315, 316, 329, 330, 352, 354, 355, 356, 364, 367, 368, 372, 413, 414, 420, 422, 423, 424, 428, P 47, 117, 167, 174, 176, Q 1, 2, 6, 7, 8, 9, 10, 11, 12, 13, 72, 82, 83, 84, 87, 88, 90, 91, 94, 96c, 157, 171, 178, 242; *kás* K 314, 315, 316, 353, 357, 359, 360, P 51, 56, 57, 182, Q 89, 167, 168; *ká.s* Q 83, 154; *ka.s* L 282, 314, Q 2a, 5, 71; *kās* Q 71; *kā.əs* Q 71; *kasə* (mv.) P 186, 187, 188, 197, 223, Q 172; *ka.sə* (mv.) P 52, Q 155; *kasən* (mv.) L 313; *kásə* (mv.) P 45, 46, Q 152, 153, 159; *kā.sə* (mv.) Q 79; *kā.sən* (mv.) L 312; *ká.sə* (mv.) P 53, 55; *ka.sn* (mv.) Q 75; *kasn* (mv.) Q 76; **kasje:** *kaskəs* (mv.) Q 188; **kast:** L 244d; *kast* L 282, 289, 317, 358, 359, 361, 362, 366, 370, 371, 371a, 416, 417, 418, 419, 421, 424, P 115, 118a, 120, Q 3, 9; *kást* Q 73; *kást* L 265; *kās* L 246; *kastə* (mv.) L 415, P 119, Q 156; *ka.stə* (mv.) Q 2; *kástə* (mv.) Q 78; *kes* (mv.) L 381b; *keš* (mv.) Q 177; *kēs* (mv.) Q 164, 240; *kēəs* (mv.) Q 169; **bijenkas:** *bejəkəs* L 271, Q 113; *bēəkəs* P 49; *bi-jəkəs* Q 19, 019; *bi-jəkəs* P 121; *biəkəs* Q 20; *bi-jəkəs* Q 197, 197a; *bi-əkəsə* (mv.) P 50; **bijenkast:** *bejnəkast* L 165; *bi-jəkast* L 333, 384, Q 15; *bejəkást* L 210; *bēəkā.stə* (mv.) Q 74; **bijkas:** Q 3; *bejkas* P 118; *bi-jkas* P 172, 179; *bikás* P 176; *bikās* P 177; *bejkasə* (mv.) P 58; *bi-jkasə* (mv.) P 180; *bi-jxkasə* (mv.) P 184; *bej-kásə* (mv.) P 44; **bijkast:** *bēkast* P 176a; *bi-jkast* P 178; *bi-jkast* L 360, 365; *bikast* L 416; *bi-jkastə* (mv.) L 363; **bienenkas:** *bīnəkəs* Q 174; *bejn-əkās* Q 157a; **bienenkast:** *bejnəkást* Q 160; *bīn-əkastə* (mv.) Q 162; **bienkas:** *bīnka.s* Q 168a; *bīnka.sən* (mv.) Q 77; *bi-jnkásə* (mv.) Q 79a; **bak:** *bak* P 214; *bakə* (mv.) P 175, 177; *bek* (mv.) Q 170; **bijbak:** *bi-jbákə* (mv.) P 173; **bijenbak:** *bejnəbak* P 107a; *bēəbak* P 113; *bi-jábákə* P 177a; **kader:** *kādərs* (mv.) P 227; **bijenstok:** *bejəštək* Q 121; **kist:** *kest* L 369; *kes* Q 8; *kī.s* Q 80; *kī.stə* (mv.) Q 156 *kestə* (mv.) P 48; **bienenkist:** *bejn-əkī.stə* (mv.) Q 166; **caisse:** *kēzə* Q 165; **bienencaisse:** *bīnəkēzə* (mv.) Q 181.

BIJENHAL (zie kaart)

(N 63, 11a; N 63, 2a; N 63, 2; JG 1b + 2c; JG 2b-5; L 1a-m; S 3; R 3, 41; Ge 37, 150; A 9, 5; monogr.)

[Gebouw waarin korven of kasten geplaatst worden als beschutting tegen regen en wind.

In de loop van de tijden zijn er verschillende vormen geweest van een bijenstand of bijenhal. De vorm hing af van het al of niet voorhanden zijn van een natuurlijke beschutting en het materiaal dat de natuur in de omgeving ter beschikking stelde.

Gewoonlijk is de bijenstand een rechthoekig bouwsel met een open zijde die meestal in zuidoostelijke richting is geplaatst. Verder zijn er een achterwand, zijwanden, een bodemplank en dak plus afdak. Beschutting en zonlicht zijn belangrijk voor een bijenstand. Voor korven en kasten met achterbehandeling heeft de stal of stand de nodige voordelen. Voor de moderne kasten met bovenbehandeling is een stal niet meer nodig. Deze kasten worden vrij opgesteld. Zie afb. 6 en 7.]

bijenhal: L 270, Q 104a, 105; *bejəhal* L 265, 289, Q 3, 91, 96c, 198; *bēəhal* P 52, 113; *bejəhal* L 289, 289a, 419, 421, P 44, Q 10, 13, 96a, 175; *bejəhal* L 313; *bájəhal* P 45; *bəwəhal* Q 171; *bi-jəhal* L 294, 323, 324, 327, 328, 329, 332, 333, 371a, 373, 374, 378, 425, 426, 427, 431, 432, 433, P 172, Q 14, 15, 18, 19, 019; *bi-jənhəl* L 331, Q 27; *biəhal* L 293, 318c, 322, 322a, 323, 326, 327, 330, 331, 374, 381, 381b, 426, 431, 433, Q 15, 19, 20, 32a, 34, 97, 98, 203; *biənhəl* L 332, 381b; *bejəhəl* K 316, 360; *bēəhəl* P 46, 53, 57; *bájəhəl* P 51; *bejənal* Q 12; *bēəal* P 176a; *bejəal* L 422, Q 13; *bi-jəal* Q 12; *bejənəl* Q 12; *bi-jəhəl* L 381; **bijhal:** L 282, Q 3; *bejhal* K 318, 358, 359, 361, L 413, 414, 422, P 58, 118a, Q 1, 96b; *bēhal* P 49, 50, 56, 107a, Q 2, 2a; *bejhal* L 289, 289b, Q 188; *bejhal* L 282, 286, 315, 353, 354, 355; *bəjhal* Q 94; *bi-jhal* L 316, 317, 318b, 319, 325, 356, 358, 359, 361, 362, 368, 370, 372; *bi-jhal* L 363, 364, 365, 366, P 47, 48; *bi.jhal* L 289; *bījhal* L 381; *bihal* K 278, 317a, 353, L 282, 288, 292, 292a, 293, 312, 318, 318b, 320, 368, 374, 416, 417, 428, 429, 429a, 430, 432, P 164, Q 9, 18, 21; *bájhəl* K 357; *bihəl* K 314; *bīhəl* K 315, 353; *bejal* L 372, 420, 421, Q 9, 11; *bi-jal* L 371, 424, 429, 430, Q 6, 7, 10; *bi-jal* L 367, 369, 415; *bial* P 176; *bi-jalə* Q 32a (vroeger); **bijenhalletje:** *biəhelkə* Q 20; **bienenhal:** *bīnəhal* P 214, Q 89, 154, 162, 163, 168, 168a, 174, 177, 181, 182, 241; *bīnəhal* P 211, Q 83; *bi-jnəhal* P 175; *bejnəhal* P 214; *bēnəhal* Q 178; **bienhal:** *bīnhal* Q 77, 90, 155, 162, 168; *bīnhal* Q 93; **hal:** *hal* K 278, 353, L 288a, 289, 294, 313, 314, 320, 322a, 326, 352, 360, 368, 373, 374, 381, 433, P 115, Q 12, 87, 88, 96a, 96b, 169, 172, 196; *al* Q 83; **bijenstal:** L 313, 428; *bejəstal* K 358, L 244b, Q 95; *bejəstal* L 209, 210, 211, 215a, 288, P 55; *bejnəstal* L 164, 214a; *bēj-*

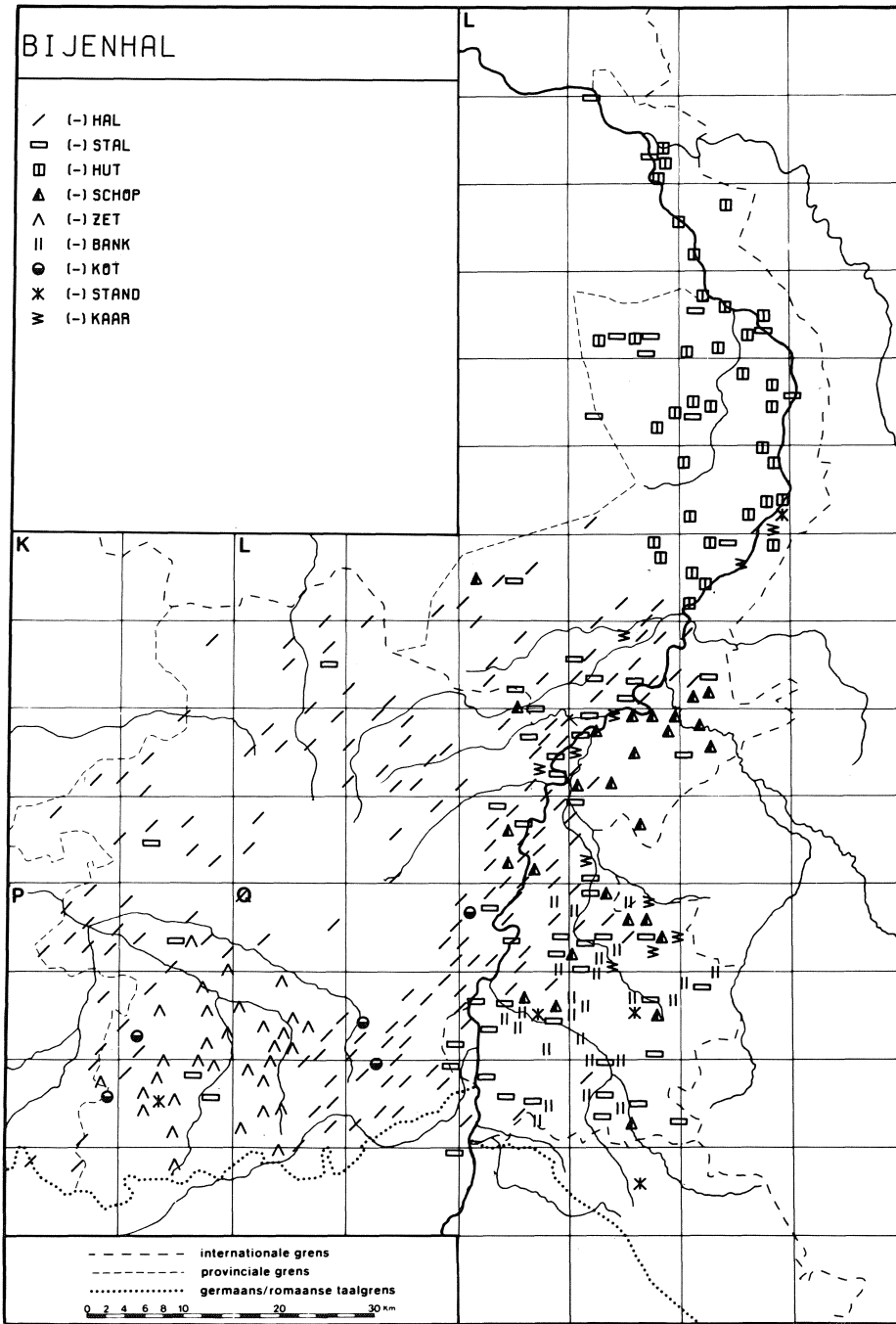

II.6



Afb. 6. bijenhal uit Haspengouw



Afb. 7. bijenhal uit de Kempen

astal L 115; *bi-jastal* L 371a, 419, 431, Q 99; *bi-janstal* Q 31; *biastal* L 295, 321, 328, 329, 375, 378, 379, 380, 428, Q 14, 17; *bianstal* L 295; *bi-jästäl* P 188, 192; *bejanstäl* Q 102; *bēästäl* Q 187; *bejastäl* L 246, 250, Q 96a; *bejastäl* Q 198, 204a; *bejastäl* Q 116; *bi-jästäl* L 330, 333, 387, 434a, Q 20, 32, 32a, 33, 196; *biästäl* L 329, Q 32, 35, 36, 101, 102, 113, 119, 203; *bejastäl* Q 193, 195, 208; *bējastäl* Q 207; *bejastäl* Q 222; *bi-jästala* L 320, 326; *biastala* L 378; *stal*: *stal* L 289; **bijenhut**: L 269, 270; *bejähøt* L 210, 290, 291; *bejähøt* L 164, 191, 192, 210, 213, 215, 215a, 244c, 245, 246, 246a, 249, 267, 268, 269, 269a, 271; *bejähøt* L 267; *bejanhøt* L 163, 165, 209, 210, 213, 214a, 215a, 216, 217, 246, 246b, 248, 266; *bejähøt* L 209, 267, 297; *bējanhøt* L 165, 192a, 247; *bēanhøt* L 210; *bi-jähøt* L 298, 300; *bi-janhøt* L 299; *biähøt* L 295, 298, 300; **hut**: *høt* L 217; **bijenschop**: *bi-jæsxop* L 385; *biæsxop* L 377; *bejæšop* Q 208; *bejæšop* L 423; *bi-jæšop* L 287, 321, 330, 332, 333, 377, 381, 381b, 382, 384, 385, 386, 425, 429a, 432a, 434a, Q 29, 30, 33, 34, 99, 101; *bi-jæšop* L 383; *biæšop* L 330, 382; *biæšop* L 376; *bejæšop* Q 113; **schop**: *šop* L 381; **bijzet**: *bejzæt* P 55, 118; *bējzæt* P 119, 120, Q 73; *bi-jzæt* P 173, 177, 177a, 178, 188, 223, Q 78; *bizæt* P 179, 186, Q 78; **bijenzet**: Q 2; *bejzæt* P 120; *bi-jænzet* P 177; *bēzæt* Q 74; *bi-jæzæt* P 179, 187; *bi-jæzæt* P 121; *bi-jgæzæt* P 184; **bienzet**: *binzet* Q 71; *binzet* Q 76; *bi-jnzæt* Q 75, 80, 152, 157; *bejnzæt* Q 79, 79a; **bienenzet**: *binæzæt* Q 153; *bi-jnæzæt* Q 157; *bejnæzæt* Q 160; *binzeta* (mv.) Q 240; **zet**: *zæt* Q 164; *zet* P 177; *zet* Q 161; **bijenbank**: *bejåbanĵk* Q 105, 113, 117b, 118; *bejåbanĵk* Q 102, 202; *bi-jåbanĵk* Q 22, 27, 32, 32a, 36, 38, 101, 103, 109, 110, 111, 113, 201, 202, 203, 208; *bi-jåbāĵk* Q 197, 197a; *biåbanĵk* Q 98, 100, 103, 117; *biåbanĵk* Q 98, 115, 201; **bijenplank**: *bi-jåplanĵk* Q 118; **bijkot**: *bikot* P 176; **bienkot**: *bējakot* P 176a; *bejakot* Q 8; **bienekot**: *binækot* Q 84, 170; **bijstand**: *bistant* P 179; **bijenstand**: *bejæstant* L 271; *bejæstant* Q 113; *bejæstant* Q 253; *biæstant* Q 103; **stand**: *stant* Q 103; **bijenschuil**: *bi-jæsxowl* P 220; **schuiltje**: *šawlka* Q 157a; **bijenhuis**: *bi-janhūs* Q 99; **bijenhuisje**: *bējāhyskå* L 270, 296; **bijhuisje**: *bējhyskå* L 270; **bijenkooi**: *bejækøj* L 210, 214; *bējānkøj* L 244d; **bijenhok**: Q 113; *bejāhøk* L 209; *bejānhøk* L 249; *biāhøk* Q 101; **schelf**: *še.laf* Q 174; **afdak**: *af.dak* P 167; **bij**: *bi* Q 97, 98, 99; **bijenaar**: *beånkaær* L 271; *bi-jākār* L 322, 375, 379, 380, Q 30, 99; *bi-jākār* L 434a, Q 36; *biākār* Q 35, 39; *bi-jakar* L 297; **bijkaar**: *bikār* L 318; **bijenkorf**: *bējækørf* L 214; *bi-jækørf* L 269; **bijenkas**: *biåkas* Q 100; **kast**: *kas* Q 99, 101a; **bijensstok**: *biæstøk* L 329; *bējæstøk* Q 211; **kaarhuis**: *kārhus* Q 31.

Korf en kast

Soorten

KORF MET RONDE KOP

(N 63, 3a; N 63, 3b)

[Korf met een doorsnede van ±40 cm bij een ongeveer gelijke hoogte. Een kenmerk is de ronde kop.]

ronde korf: L 270; *ronðå kørff* L 244d; *ronå kørøf* Q 253; **ronde kop**: L 416, Q 9, 15; *ronå kop* Q 71; *ronå kørp* L 414; *ronjå kørp* L 329; **limburgse korf**: K 278, L 294, 384; *lembørxså kørff* Q 18; *lembørxså kørff* Q 19, 019, 113; **limburgse kaar**: *lembørxså kår* L 330; **limburgse bijkaar**: *lembørxså bejkor* Q 3; **rondkaar**: *rontkår* L 210; **brabantse korf**: L 294.

ZWANEHALS

(N 63, 3e)

[Mandkorf waarbij de resterende staart van de buntspijlen, die aan de top bij elkaar komen, naar beneden is omgebogen als een zwanehals. Dit ombuigen van de buntspijlen of smelen heeft tot doel de top van de korf, die het meest gevoelig is voor de regen, af te dekken. De zwanehals is een variant van de bisschopsmuts.]

zwanehals: L 294; *zwånåhals* L 265; *zwånåhaws* Q 19, 019; **ganzenek**: *ganzænek* L 210.

BISSCHOPSKORF

(N 63, 3b; N 63, 3e; N 63, 3g)

[Mandkorf met een spitse kop. De bisschopskorf of bisschopsmuts is een ander model korf dan de zwanehals. Bij de bisschopskorf loopt het bunt niet door tot boven de top van de korf zoals dat wel het geval is bij de zwanehals. Het inregenen wordt bij de bisschopskorf verhinderd door een strooien kraag die aan de top met een houten spijl is vastgemaakt (Gelens 1963, pag. 51).

De bisschopskorf is een zeer oude bijenwoning. Een model hiervan werd onder andere gevonden bij opgravingen in Wijk bij Duurstede (Dorestad).]

bisschopskorf: *bišofskørff* Q 113; **bisschopsmuts**: L 210; *bešopsmøts* L 265; **muts**: Q 2; **mutsenkorf**: *møtsænkørf* Q 2; **spitse korf**: L 416, Q 9; **torenkorf**: *tøwrækørf* P 176; *tøwrækørf* P 107a.

PLATTE KORF

(N 63, 3c; N 63, 3b)

[Korf met een platte kop in tegenstelling tot de korf met spitse kop. Bij het vervoeren van de bijen naar de heide geeft men de voorkeur aan de

II.6

korven met *platte kop* (Lhoest, pag. 78) [Dit korf-type is vooral bekend van de Lüneburger heide.] **platkorf:** Q 71; **platte korf:** *plata kør̥f* Q 113; **stompkaar:** *stompkør̥* Q 3; **kaar:** *kār* L 374; **korf:** *kør̥f* L 374.

BOOGKORF

(N 63, 3d; N 63, 2b; N 63, 3c)

[Langwerpige korf maar boogvormig aan de bovenzijde in de vorm van een broodtrommel, van stro gemaakt en met riet genaaid. De boogkorf is een tussenvorm tussen de oude, ronde strokorf en de moderne bijenkast. Een typisch voorbeeld van een boogkorf is de Gravenhorster boogkorf, die van stro over een mal gevlochten wordt en al naar gelang de grootte 9, 12 of 16 boograampjes bevat, welke in de kop van de korf door een *zaag* op de juiste afstand worden gehouden en van anderen met oognagels in de korfwand worden vastgezet (De Roever, pag. 170-171). De ramen zijn beweegbare, houten kaders die men naar believen uit de korf kan nemen of terugplaatsen. Een nadeel is dat, wanneer de vlechter niet al te minutieus heeft gewerkt of wanneer de korf door zijn gewicht gaat doorzakken, de raampjes niet meer uitneembaar zijn. Het principe van de Gravenhorster boogkorf is, dat hij is ontstaan door de combinatie van het goedkope materiaal stro en de voordelen van de losse bouw, namelijk ramen.]

boogkorf: L 270, 333, Q 15; *bōxkør̥f* L 210, 265, Q 113; *boaxkør̥f* L 333; *buaxkør̥f* L 289; **gravenhorster boogkorf:** *grāvnhør̥stār bōxkør̥f* L 246; **gravenhorster:** L 294; **lüneburger:** L 294, 333; **lüneburger korf:** *lȳnaburgār kør̥f* Q 253; **huifkaar:** *howfkør̥* Q 3.

AMBROSIUSKORF

(N 63, 3f)

[Korf die een afbeelding is van bisschop Ambrosius, de patroon van de imkers. De korf wordt op deze wijze vervaardigd, meer als eerbetoon aan de H. Ambrosius of als curiositeit dan als een vorm die maatgevend of modern is. Hij dient om de zegen van de patroon van de imkers af te roepen.]

ambrosiuskorf: L 384; *ambrosiaskør̥f* L 210, 246, P 107, 120, Q 19, 019; *ambrosiaskør̥f* L 414; *ambrosiaskør̥f* L 372; *ambrosiaskør̥f* P 176; **ambrosiuskaar:** *ambrosiasko.ar* Q 71; *ambrosiaskār* L 289; **bisschopkorf:** L 428; **bisschopkorf:** *beskopkerf* Q 2; **ambrosius:** L 294.

SIMPLEXKAST

(N 63, 9)

[Een van de vele soorten bijenkasten. De Simplexkast is uitgerust met het zogenaamde Sim-

plexraam, dat een breedte/lengte heeft van 356 mm en een hoogte van 216 mm. Ze kan enkel- of dubbelwandig zijn (De Roever, pag. 189). Het Simplexraam behoort tot de liggende groep van ramen. Ondanks de vele tekortkomingen, zoals een te klein vlieggat, te dun hout en een te klein dak, heeft de Simplexkast een enorme vlucht genomen meer door haar goedkoopte dan door kwaliteit. Aan de *Engelse Simplexkast* kleven die tekortkomingen minder. In Nederland heeft men nog een *Verbeterde Simplex* op de markt gebracht waarin de ergste gebreken van de Simplexkast zijn vermeden.]

simplex: K 317a, L 210, 215a, 244d, 270, 289, 330, 333, 381b, 384, 421, Q 2, 71, 197, 197a; *sempleks* L 428; **simplexkast:** L 246, 271, Q 15, 113; *semplekskas* L 329; *semplekskast* L 265 (dubbelwandig); **dubbelwandige simplexkast:** *dø̀bəlwendegā semplekskas* Q 19, 019.

DADANTKAST

(N 63, 3a; N 63, 9)

[Soort bijenkast. Dadant, een bijenteler in de Verenigde Staten, heeft een kast ontworpen die een compromis is tussen een Quinbykast en een Langstrothkast. Een gemiddeld Dadantraam is 476 mm breed/lang en 286 mm hoog.]

dadantkast: *datankas* Q 19, 019; **dadantskast:** *dadanskas* Q 18; **dadantbladkast:** Q 3; **dadantblad:** K 278, L 421, Q 2, 71; **kempische dadantblad:** L 414; **dadant:** *damdat* K 317a.

SPAARKAST

(N 63, 9)

[Soort bijenkast. Volgens informanten is de spaarkast enkelwandig (L 265), een kast met bovenbehandeling (L 333) en zonder binnenbak (L 289). Doordat men de kast enkelwandig maakt, bespaart men hout.]

spaarkast: L 270, 271, 289, 381b, 384; *spārkast* L 428; *spārkast* L 265; *spārkast* L 333; *spārkas* L 329, Q 19, 019; **spaar:** L 210.

KEMPISCHE KAST

(N 63, 9)

[Soort bijenkast. De Kempische bijenkast is een kast met bovenbehandeling. Ze bestaat uit een bodemplank die licht helt om het afvloeien van de vochtigheid te vergemakkelijken, en een toeslaande vliegplank aan de voorzijde van de bodem. Uit het midden van de bodem heeft men een kleine opening, de bodemverluchting, gezaagd voor de luchtverversing. Verder heeft de kast broedkamers met in elk twaalf ramen, twee of meer hoogsels of honingzolders waarin ook twaalf ramen hangen die echter kleiner zijn dan in de broedkamers. De kast heeft een plat dak

met zink bekleed en van twee luchtgaten voorzien. Aan deze luchtgaten worden soms bijenuitlaten aangebracht waardoor de bijen, die gevangen blijven onder het dak, kunnen ontsnappen. Een koninginrooster of moederplaat scheidt de broedkamer van de honingzolder af. Twee afsluitingsplanken laten de imker toe de broedkamer naar willekeur te vergroten of te verkleinen (Lhoest, pag. 83). Deze kast is in de Kempen zeer verspreid.]

kempische: K 278, 317a, L 421, Q 2, 9, 71; **kempische kast:** P 120, Q 3.

BUCKFASTKAST

(N 63, 9)

[Soort bijenkast. De beroemde Engelse, van origine echter Duitse, imker Broeder Adam van de Buckfast Abdij in Devon, gebruikte deze grote 12- of soms zelfs 15-raamskast. Een kenmerk van deze enkelwandige kast is dat ze een diep dak heeft, dat zó ver naar beneden steekt dat de bovenste kamer eigenlijk als dubbelwandig beschouwd kan worden. De bovenste kamer heeft het meeste behoefte aan warmtebehoud.]

buckfastkast: L 265; **engels kastje:** *engels keska* L 329, 384.

REGINAKAST

(N 63, 9)

[Soort bijenkast. Volgens de informant van Q 15 kwam de Reginakast vroeger voor in de omgeving van Beek, Elsloo en Stein. De kast heeft ramen in zogenaamde koude bouw. De broedkamer en de honingkamer zijn meestal apart. De raammaten zijn doorgaans iets kleiner dan die bij de Simplexramen. De Reginakast is ontwikkeld door kapelaan Stassen te Geulle.]

reginakast: Q 15; *reginakas* Q 19, 019.

DUITSE KAST

(N 63, 9)

[Soort bijenkast, afkomstig uit Duitsland. Veel Duitse kasten kennen het systeem van de achterbehandeling.]

duitse kast: L 215a, 333; **lüneburger:** L 215a.

TUKKERKAST

(N 63, 9)

[Soort bijenkast, genoemd naar de eigennaam Tukker. Deze kast is afkomstig uit de Achterhoek en ze was een tijdlang populair in Venlo en omgeving.]

tukkerkast: *tøkærkast* L 271 (vroeger).

LANGSTROTHKAST

(N 63, 9)

[Soort bijenkast, Amerikaans van origine. De Langstrothkast wordt wel genoemd „de meest gebruikte bijenwoning ter wereld” (De Roever, pag. 249). Deze Amerikaanse standaardkast heeft geen scharnierende of schuivende delen, noch sponningen, plinten of schuine wanden. Alle onderdelen staan *koud* op elkaar zonder enige andere verbinding of dichting dan die de bijen zelf aanbrengen. De gewone Langstrothkast heeft tien ramen. Een broedkamerraam van de Langstrothkast heeft een breedte/lengte van 448 mm en een hoogte van 232 mm.]

langstroth: Q 2.

Onderdelen van korf en kast

VLEIEGGAT, VLEIEGSPLEET (zie kaart)

(N 63, 5a; N 63, 10b; N 63, 5b; Ge 37, 15; monogr.)

[Opening aan de voorkant van korf en kast waardoor de bijen in en uit kunnen vliegen. Een vlieggat moet niet te hoog van de grond zijn en liefst niet gericht op de koudste windrichting. 's Winters kan men het vlieggat in de korf dichtmaken met een rolletje stro met wilgebast omwonden. In de moderne kast werkt men met een vlieggatschuif om de vliegspleet af te sluiten.

Wat betreft het woordtype **tijlgat** zij opgemerkt dat het woorddeel **tijl** moeilijk eenduidig is te etymologiseren. Bij het kiezen van de woordtypen heeft de redactie de verschillende verklaringen in het midden gelaten. Het grondwoord is *ijlgat*. Met het voorafgaande lidwoord *het* werd de uitspraak door metanalyse *tijlgat*. Dus *tijlgat* is ontstaan uit *het ijlgat*. Of in dit lemma alle varianten van *tijl-* als metanalyse van *het ijl-* geïnterpreteerd kunnen worden, blijft echter een vraag.]

vlieggat: K 278, 353, L 215a, 282, 374, 421; *vlix-gat* L 210; *vlix-gāt* L 265; *vlix-gāt* L 246, Q 2; *vlēx-gāt* L 271, 330, 333, 371a, 372, Q 15, 019; *vli.æx-goat* Q 71; *vlix-gōt* P 107a, 176; *vlix-gēt* P 177; **vlieggatje:** *vlix-getjə* L 210; **vliegkoot:** *vlixkōjat* Q 2; *vlixkūt* Q 177; **ijlgat:** *elgat* K 317a; *ilgāt* L 416 (verhoging na zwerm 10 cm); **tijlgat:** L 244d, Q 3; *tiilgat* L 210, 215a, 244d, 294; *telga.t* L 421; *tiilgāt* L 246, 265, 292, 326, 371a, 372, 374; *tēlgat* L 381b, 428; *tēlgāt* L 270, 271, 289, 329, 333, 381b, 384, Q 9, 15, 19; *tēlgā.t* L 289; *tialgōt* Q 3; *telgōt* P 120; *tealgōt* Q 3; *telgōat* P 120; *telgēt* P 177; *tērgāt* L 414; *tēargāt* Q 1; *tølgaat* L 289; **tijlgat:** *tēlsgāt* L 289; **tijlkot:** *tilkooat* L 282; *tēlkuat* L 289; **tijlkoot:** *tilkō.t* L 352; **vlieglök:** *vlēxlōk* Q 253; *vlēxloak* Q 113; *vlēxloak* Q 019; *vlēxlōk* Q 18; *vlēxlōk* Q 19, 019;

II.6

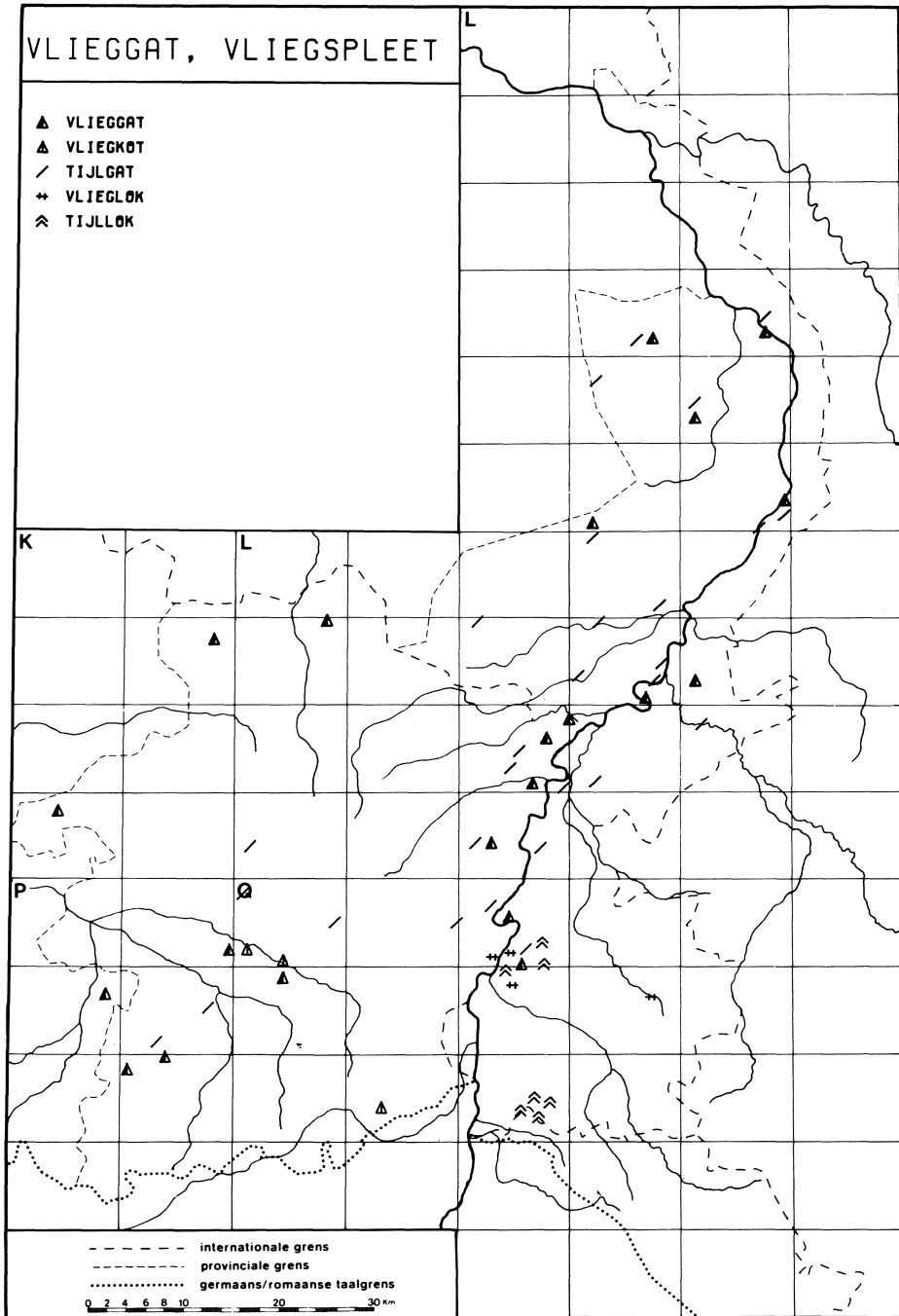

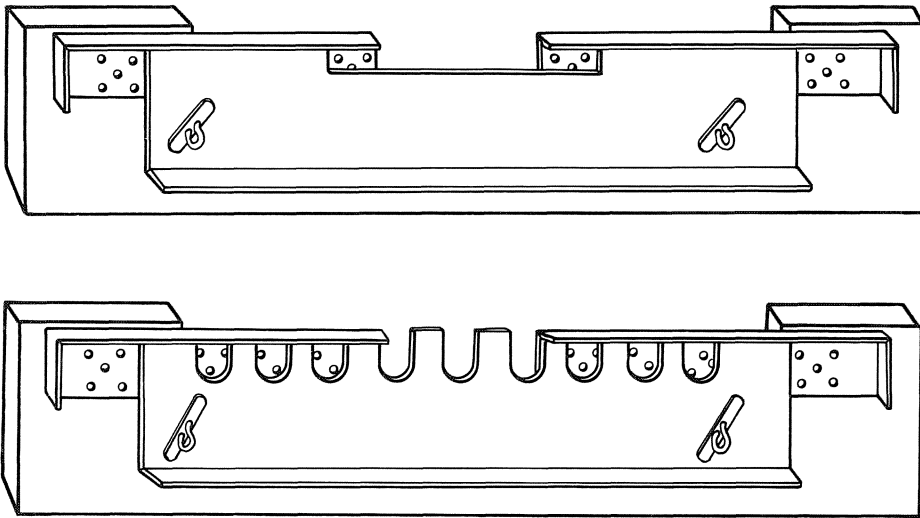

Afb. 8. vlieggatschuiven

kijlgat: *ki. algāt* L 330; **tijllok:** *tēllōk* Q 18; *tēllōāk* Q 197, 197a; *tēllōk* Q 19, 019; *tēllōāk* Q 196, 196a; *tiallōāk* Q 196, 196a; **vliegopening:** *vlēxōpāneņ* Q 197, 197a; **invlieggat:** L 416.

VLIEGGATSCHUIF

(N 63, 10c)

[Sluiting van het vlieggat van een kast door middel van een schuif. Zie afb. 8.]

vlieggatschuif: L 374, 414, 421; *vli. əx-goatsxōj* Q 71; *vlēx-gāšj* L 428, Q 15; *vlēx-gātsxj* L 372; **vlieggatschuifje:** *vlix-gatsxjfkā* L 210; **vliegschuif:** *vlixsōf* P 176; *vlixsxej* K 317a; *vlēxsxj* Q 18; *vlixsōjvā* (mv.) P 107a; **vlieglökschuif:** *vlēxloāk-šjā* Q 113; **vlieglep:** *vlēxklep* L 271; **schuif:** L 416; *šj* L 265, 333, 371a, 381b, Q 19, 019, 253; *šj. f* Q 197, 197a; *sxūf* L 215a; *sxōjvā* (mv.) P 120.

VLIEGPLANK

(N 63, 5b; N 63, 10a; Ge 37, 28)

[Aan- en uitvliegplank bij korf en kast. Onder het vlieggat maakt men een smal loopplankje waarop de bijen kunnen lopen bij het in- en uitgaan van de korf of kast. Aan de vliegplank kan de imker in korte tijd constateren of een bijenvolk gezond is of ziektes heeft. Hij kan bepalen of er al of niet dracht is, of er roverij plaatsvindt, en hij kan aan de vliegplank vele andere observaties doen. Immers, hij moet vermijden vaak in de korf of kast te gaan, daar dit tijd en honingverlies kost en teveel verstering in de korf veroorzaakt.]

vliegplank: L 244d, Q 3; *vlixplan* K 317a, L 414, P 107a, 120, 177, Q 177; *vliaxplan* P 120; *vli. əx-*

plan Q 71; *vlexplan* L 333; *vlēxplan* L 270, 271, 294, 329, 333, 371a, 381b, 428, Q 15, 18, 113; *vlēxpla. ŋk* L 289; *vlixplān* L 244d; *vlēxplān* L 246, 372, Q 197, 197a; **vliegplankje:** L 215a; *vlixplan*kjā K 317a; *vlixpleŋkskā* L 414; *vli. əxpleŋkskā* Q 71; *vlīxpleŋkskā* L 210; *vlēxpleŋkskā* L 294, 330, Q 15; **aanvliegplank:** L 282, 374, 421; *ānvlēxplan* L 371a; **loopplank:** L 215a; *lo.pplan* L 421; *lōwppplan* L 270, 333; **loopplankje:** K 353, L 416; *lōppleŋkskā* L 428, Q 3, 9, 113; *lōwppleŋkskā* L 374, 384, Q 019; *lōwappleŋkskā* L 289 (alleen bij de kast); *loəppleŋskā* L 333; *luəppleŋskā* L 210, 265; **trapje:** *trapkā* L 416; **vliegbred:** *vlēx-brēt* Q 253; *vlēx-brēt* Q 19, 019; **kijlstekje:** *ki. alštekskā* L 330.

HOOGSEL

(N 63, 5c)

[Onderzetstuk bestaande uit een paar stroringen dat onder de korf wordt geplaatst. Dit onderzetstuk of hoogsel plaatst men voor het geval de bijen de raten zo ver uitbouwen dat de korf te klein wordt. Dit hoogsel gebruikt men alleen in de korfteelt. Men kan het onderverdelen in een laag en hoog hoogsel. De hoge onderzetter heeft men vaak nodig wanneer een goed of sterk volk de korf bewoont.]

hoogsel: K 317a, L 282, 384; *hōxsāl* L 372, 374, 421, Q 71, 253; *hōxsāl* K 353, L 210, 215a, 244d, 294, 333, Q 9, 019; *hōjxsāl* P 120, 177; *hōxsāl* L 329, 333, 381b, 428, Q 15, 18; *hōxsāl* L 330; *huxsāl* K 278, Q 3; *huāxsāl* Q 197, 197a; *hyxsāl* L 246, 289; *hyāxsāl* L 271, Q 113; *hījxsāl* L 270, 371a,

II.6

414, P 107a; *ÿxsæl* P 176; *hÿxsæl* Q 2; *hixsæl* L 416, Q 3; *høxsæls* (mv.) L 265; **laag hoogsel:** *liex hyexsæl* Q 19; **hoog hoogsel:** *joax hyexsæl* Q 19; **onderzetter:** K 317a; *ondærzetar* L 265; *onærzetar* L 333; *onærzetar* L 374; **verhoging:** *værhyegeþ* Q 19; **rand:** *raþk* L 270.

KORFKRAMMEN

(N 63, 5d)

[Ijzeren krammen. Met een paar van deze krammen of haken wordt het hoogsel of het onderzetstuk stevig aan de korf bevestigd.]

krammen: *krem* L 289, Q 19, 019, 197, 197a; *kremp* L 329, 330; *kram* (enk.) K 353, L 244d, 282, 294, 372, 414, 428; *kramp* (enk.) Q 019; *krämp* (enk.) Q 253; **bijenkrammen:** *bejåkramæ* L 265; *bi-jånkramæ* Q 9; *bi-jåkrem* L 371a; *bejåkram* (enk.) L 246; *bi-jåkram* (enk.) Q 18; **korfkrammen:** *kørfkramæ* Q 113; *kørfkremp* L 333; **hoogselkrammen:** *høxsælkræ* L 215a; **kaarkrammen:** *kærkræ* P 177; **krammetjes:** *kræmkæns* Q 2; **bijenklammen:** *bi-jåklamæ* Q 15; **haken:** *høk* Q 19; *høk* L 372; *høk* P 120; *høkæ* P 107a; **korfhaken:** *kørfhøk* L 384; *kørfhøk* (enk.) L 271, 333; **bijenhaken:** *bejåhøk* L 210; *bejåhoak* (enk.) Q 3; **bijhaken:** *bihåkæn* L 416; *bihåk* (enk.) K 317a; **kaarhoogselhaken:** *ko.arhøxsæl-høk* (enk.) Q 71; **klemhaken:** *klemhoæk* (enk.) Q 3.

KOPSPIJLEN

(N 63, 6a)

[Van anderen spits bijgesneden spijlen. Door de kop van de korf worden op raatafstand een aantal van deze houten spijlen gestoken. Die spijlen worden van anderen spits bijgesneden omdat de bijen bij voorkeur hun ratenbouw aan een scherpe rand schijnen te beginnen. Wanneer de korfboer er dan nog met was een paar stukjes kunst- raat of samengeknepen verse darrenraat aan vastlijmt, zijn de bijen meestal wel genegen althans hun eerste raten netjes in de kop in de *koude bouw* te beginnen (De Roever, pag. 150).]

kopspijlen: *kopspilæ* L 210, 244d, 246, 265, 271, 428, Q 18; *kopspilæ* Q 19, 019, 113; *kopspilæn* L 421; *kopspilæ* L 372; *kopspilæ* L 289; *kopspi.æl* L 330; **spijlen:** Q 2; *spilæ* L 333, Q 19; *spilæ* L 384; **spillen:** *spelæn* Q 2; **aanvangspijlen:** *ånvaþspilæ* L 215a; **kopspieën/-spijen:** *kopspi-jæ* Q 15; *kopspejæ* Q 71; **kopstekken:** K 317a; *kopstekæ* L 294; *kopstekæ* L 270, 333; **buikstekken:** K 317a; **splijtstekken:** *spilæstekæ* L 333; **stekken:** *stekæ* L 384, P 107a, 120, 176, 177; **reuchelstekken:** *røkæstæk* (enk.) L 371a; **speetstekken:** *spætstekæ* L 333; *spætstek* (enk.) L 414; **kopstekker:** *kopstekær* Q 3; *kopstekær* L 329; **spletten:** *spilæta* Q 197, 197a; **spijkers:** *spikærs* L 416; **pennen:** *pæn* (enk.) Q 253.

VERSTEVIGINGSSPIJLEN

(N 63, 6b; N 63, 5e; N 63, 6c; Ge 37,14)

[Spijlen die door de korf worden gestoken ter versteviging en ondersteuning van de ratenbouw. Enkele stroringen onder de kop steekt de imker een stuk of drie spijlen loodrecht op de kopspijlen en een stuk lager weer een drietal, terwijl enkele ringen boven de onderkant nog eens een paar spijlen komen. De spijlen zijn doorgaans van sporkehout of de vuilboom gemaakt maar er zijn er ook van wilge-, esse-, populiere-, beuke- en notehout.]

spijlen: *spilæ* L 215a, 246, 265, 271, 428, Q 18; *spilæn* L 421; *spilæ* L 372, Q 15; *spilæ* Q 019; *spilæ* L 270; *spi-jlæ* L 381b; *spi.æl* L 330; **houten spijlen:** *høkæ spilæ* Q 113; **dwarsspijlen:** *dwarsspilæ* L 210; **stokken:** L 282; **stekken:** K 353, L 416; *stekæ* K 317a, L 294, Q 9; *stekæ* Q 19, 019; *stekæn* Q 2; **stekker:** *stekær* L 371a; **speetstekken:** *spætstekæ* L 333 (gespletten); *spætstekæ* L 414; **speetstekker:** *spætstekær* Q 1 (stokken die in een kaar gestoken worden, waartegen de bijen hun wastafels kunnen maken); **spleetstekker:** *spilæstekær* L 329; **korfstekker:** *kørfstekær* Q 3; **roerstekken:** *røkæstekæ* L 271; **reutelstekken:** *røkæstekæ* L 289; **pennen:** *pæn* (enk.) Q 253; **spieën/spijen:** *spejæ* Q 71; **sponnen:** *spon* (enk.) Q 71; **spletten:** *spilæta* Q 197, 197a.

OPSPIJLEN

(N 63, 7a)

[De korf van spijlen voorzien. Zie ook het lemma VERSTEVIGINGSSPIJLEN.]

opspijlen: *opspilæ* L 210, 215a, 244d; *opspilæ* L 372, Q 15; *opspilæ* L 270, 329, 333; *opspilæ* L 384; *opspilæ* Q 113; *opspilæ* L 246; **korf opspijlen:** *kørf opspilæ* L 271; *kørf opspejlæn* Q 2; **spijlen:** *spilæ* L 428; *spilæn* L 421; *spilæ* Q 19, 019; *spi-jlæn* L 381b; **stekken:** K 353, L 416; *stekæ* L 265, 294, Q 9; **opstekken:** *opstekæ* P 107a, 120, 176, Q 71; *opstekæn* Q 3; *opstekæ* L 371a; *opstekæ* L 333; **pennen:** *pæn* Q 253; **opsplitten:** *opspilæta* Q 197, 197a; **speten:** *spætæn* L 414; **reutelstekken instekken:** *røkæstekæ enstækæ* L 289; **reutelstekken inmaken:** *røkæstekæ enmækæ* L 289; **roerstekken derin doen:** *røkæstekæ dren dön* L 271; **opspieën/-spijen:** *opspejæ* Q 71.

KRUISEN

(N 63, 7b)

[De spijlen op verschillende hoogtes kruisvormig in de korf steken. Het aanbrengen van spijlen in de bisschopskorf en zwanehals kan men alleen door middel van kruisspijlen. In andere gevallen brengt men ze aan om de korfdoek bol te spannen.]

kruisen: *krøjsæ* P 107a; *krøsan* L 421; *krøsa* L

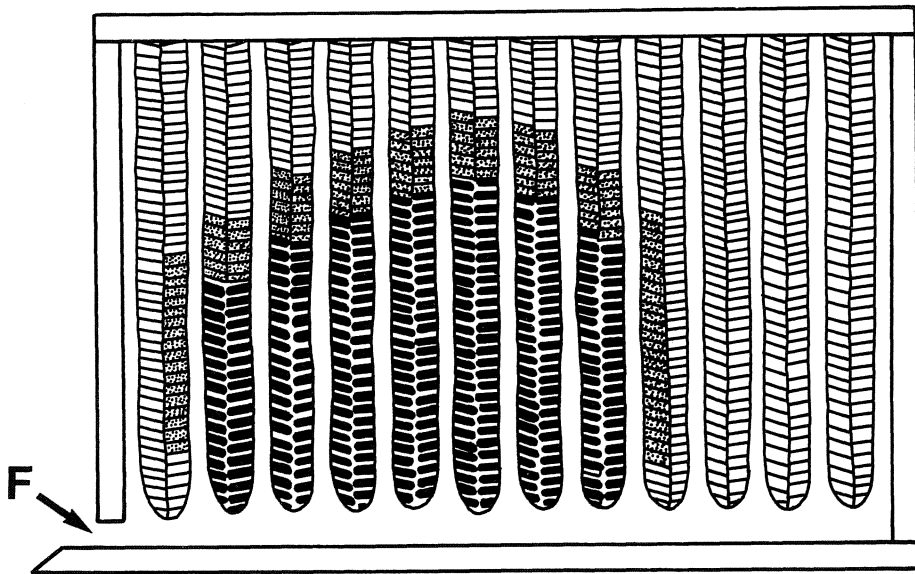

Afb. 9. raten in warmbouw; zwart: cellen die broed bevatten; gestippeld: cellen met stuifmeel; wit: honingcellen; F: vlieggat

244d; *krj̄sə* L 371a, Q 9, 18, 019, 113; *krj̄.sə* L 372; *krj̄sə* L 384, Q 253; **korfstekken kruisen:** *kerfstekən krejsən* Q 3; **spijlen bijsteken:** *špi.lə bi-jštəkə* L 330; **kruiswaarts spieën:** *krj̄swjats spejə* Q 71; **spijlen bijsteken in het kruis:** *špi.lə bi-jštəkə en ət krj̄ts* L 330; **quer zetten:** *kweər zətə* Q 113.

372, Q 19, 019; *broət-bak* Q 2; *brōt-bak* L 371a; *bryt-bak* L 414; **broeibak:** *brōjbak* L 330, 333, Q 15, 19; *brōjbak* L 289, Q 9; *brj̄jbak* L 265; *brōbak* Q 18; *brējbak* L 416; **broedkamer:** L 244d, 246, 333, 374, 384, 421, Q 3; *brōtkāmər* L 381b, Q 19; *brutkōmər* Q 177; **broeikamer:** L 215a; *brōjkāmər* L 333, Q 19, 113; **moederbak:** *mōjrbak* P 177.

BROEDKAMER, BROEDBAK

(N 63, 10d; Ge 37, 19)

[Broedruimte van de bijen. Een broedkamer (in België ook *hoogsel* genoemd) is een bak zonder deksel en zonder bodem met in twee van de vier wanden een sponning, waar de toplatten der raampjes in komen te hangen. Het aantal broedkamers of broedbakken is afhankelijk van de sterkte van het bijenvolk. Globaal kan men een onderscheid maken in drie systemen: het werken met één broedkamer, het systeem waarbij het hele jaar door twee broedkamers bovenop elkaar staan en het systeem waarbij twee broedkamers voortdurend gebruikt worden met uitzondering van de hoofdtrachtperiodes. In Nederland is de bedrijfsmethode met één broedkamer gedurende het hele jaar nog steeds de meest gebruikelijke (De Roever, pag. 505). Per broedkamer of broedruimte kan het aantal ramen variëren. Het kunnen 12 of minder ramen zijn maar ook 20 of meer. Zie afb. 9.]

broedbak: L 282, 294, 329, 428; *brut-bak* K 317a; *brūt-bak* L 210; *bru.ət-bak* Q 71; *brōt-bak* L 271,

BROEDKAMERRAAM

(N 63, 10e; Ge 37, 20; monogr.)

[Uitneembaar raam in de broedkamer waarin de bijen hun raten kunnen bouwen. Het moderne raam hangt of ligt zodanig in de kast dat het rondom *bijenruimte* heeft d.w.z. een ruimte van 5-8 mm tussen de verschillende ramen of tussen twee voorwerpen. Door deze ruimte blijft het raam uitneembaar en wordt voorkomen dat de bijen met propolis alles aan elkaar kitten. Met de maten van het raam is zeer veel geëxperimenteerd. Globaal vallen de ramen uiteen in drie groepen: een groep die meer hoog dan lang is, een wat grotere waarbij beide afmetingen gelijk zijn en de grootste groep die een kleinere hoogte- dan lengtemaat vertoont. Men spreekt respectievelijk ook van de diepe of staande, de vierkante en de liggende ramen. Zie afb. 10, 11 en 12. Bekende raamsorten zijn o.a. het Simplex-raam, M(odified) D(adant)-raam en het Langstrothraam. Zie ook de lemmata SIMPLEXKAST, DADANTKAST en LANGSTROTHKAST.]

broedkamerraam: L 246, 329, 374, 384, 421;

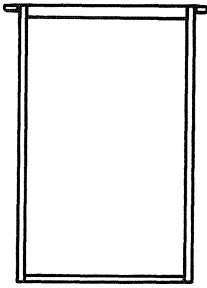

Afb. 10. staand raam of hoograam

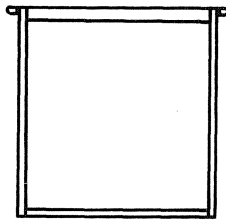

Afb. 11. vierkant raam

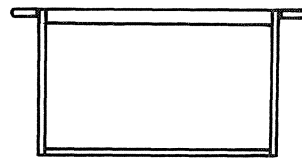

Afb. 12. liggend raam of laagraam

brøtkāmærrām L 271, 381b; *brutkāmærrām* L 265; *bru. atko. æmærrōm* Q 71; *brøtkāmærrām* L 371a; **broedraam**: L 294, 416, 428; *brutrōm* P 120, Q 177; *brōtrām* L 372, Q 19, 019; *brytroām* L 414; **broedraampje**: *brūtreṃkə* L 210; **broeikamer-raam**: L 215a; *brøjkāmærrām* L 333; **broeiraam**: *brøjtrām* L 333, Q 19, 113; *brōrām* Q 18; **broeiraampje**: *brøjtrēmkaš* (mv.) L 289; **broeibak-raam**: *brøjbakrām* L 330; **kweekraam**: *kwikrām* P 177; **raam**: Q 1; **raampje**: *rēmpkə* Q 15; *rēmpkəns* (mv.) Q 197, 197a; **broedraat**: *brutrāt* K 317a.

REISRAAM

(N 63, 10f)

[Een in een houten rand gevat stuk metaalgaas. Dit reisraam vervangt de dekplank bij het verplaatsen van bijenvolken en dient als ventilatiemogelijkheid. Dekplanken en daken van de kasten worden dan apart vervoerd. Staan de kasten op de reisplaats, dan wordt het reisraam of gaasvenster weggenomen en de dekplank komt weer op zijn plaats.]

reisraam: L 246, 289, 294, 329, 333, 372, 374, 381b, 384, 416, 421, 428, Q 18, 197, 197a; *rejsrām* L 265, 271, 371a, Q 19; *rejsrōm* Q 71; *rēsrām* Q 113; **reisraampje**: *rejsrēmkaš* L 210; **reisrooster**: *rejsroaštar* Q 019; **rooster**: *røjštər* P 120; *rjštər* P 107a; **zeef**: *zēf* L 414.

VOERBAK

(N 63, 10g; N 63, 5e; JG 1a; Ge 37,32)

[Voerbak met voer voor de bijen. In plaats van hun natuurlijk voedsel, de honing, krijgen de bijen als bijvoeding in de winter een oplossing van geraffineerde kristalsuiker toegediend. De voerbak kan verschillende vormen en plaatsen in de kast aan- en innemen. Het simpelst is wel een doodgewone honingpot met een druk- en schroefdeksel waarin een paar kleine gaatjes zijn geslagen en die ondersteboven op de opening

van de dekplank wordt gezet. Men heeft ook zogenaamde voederramen, die de plaats van een of twee gewone ramen innemen en het voedsel als het ware tegen de bijentros aanbrengen. Verder kent men de voederballon, het Perfect-voederglas en de hevelvoeder (De Roever, pag. 220-221.)

voerbak: L 294; *vurbak* L 215a, 244d, 265; *vōrbak* L 246, 271, 289, 329, 330, 333, 371a, 372, 381b, 416, 418, 428, Q 9, 15, 18, 019, 113, 253; *vjrbak* Q 177; **voederbak**: L 374, 421; *vujərbak* K 317a, P 107a, 120, 176, 177, Q 1, 3, 72; *vojərbak* L 384, 414, Q 71; *vo.jərbak* Q 71; *vōjərbak* Q 71; **voerbakje**: *vōrbekskə* L 330, Q 15, 197, 197a; *vūrbekskə* L 210; **voederbakje**: *vujərbekskə* Q 82; *vōjərbekskə* Q 2a; **bakje**: *bekskə* L 414, Q 5, 83; **bijtroeg**: *bejtrū.əx* Q 3; **bijbakje**: *bibekskə* L 417; **voerschotel**: *vōrsxotəl* L 271.

HONINGKAMER, HONINGZOLDER

(N 63, 10h; Ge 37, 22)

[Bovenste ruimte in korf en kast waar de honing verzameld wordt. Bij korven kunnen afneembare storngen of kleine opzetkastjes als honingkamer gebruikt worden, terwijl in de kasten bovenin ramen geplaatst worden voor de honingvergaring. Deze honingkamerramen zijn lager dan de broedkamerramen. Ook een tweede broedbak kan als honingkamer functioneren.]

honingkamer: L 246, 329, 330, 333, 374, 381b, 384, 421, Q 19, 019, 197, 197a; *hōneṃkāmər* L 271; *honeṃkāmər* L 265; *hōəneṃkāmər* Q 253; *hunēṃkāmər* L 215a; *huəneṃkāmər* L 289, Q 113; **honingzolder**: K 317a, L 246, 282, 421; *højneṃzøldər* P 120; *hōneṃzølar* L 416, Q 71; *huəneṃzølar* Q 3; *hōneṃzøldər* L 371a; *høneṃzøldər* L 372; *hōneṃzøldər* Q 15, 18; **honigzolder**: *huəneṃzøldər* Q 3; **zolder**: *zølar* Q 71; **honingbak**: L 294, 329, 428, Q 19, 019; *honeṃbak* L 210; **broedbak**: *bryt-bak* L 414; **hoogsel**: *høxsəl* Q 177; *hijxsəl* L 414, P 107a; *jxsəl* P 176.

HONINGKAMERRAAM

(N 63, 10i; N 63, 10h; Ge 37, 23)

[Raam in de honingkamer of honingzolder waarin honing verzameld wordt. Het honingkamer-raam is doorgaans lager dan het broedkamer-raam. Zo is het honingkamer-raam van de Simplexkast 140 mm hoog en dat van de Dadant- en de Langstrothkast 159 mm. De breedte van de honingkamer-ramen van deze drie kasten komt overeen met die van de broedkamer-ramen. Zie hiervoor de lemmata SIMPLEXKAST, DADANTKAST EN LANGSTROTHKAST.]

honingraam: Q 197, 197a; **honingzolderraam:** L 246, 330, 374, 416, 421; *høneņzøldærrâm* L 372; *høneņzøldærrâm* Q 18; **honingraam:** L 294, 381b, 428; *høneņrâm* L 371a; **honingkammeraam:** L 384; *høneņkâmærrâm* L 265; *høneņkâmærrâm* L 271; *huøneņkâmærrâm* Q 113; **honingkamer-raampje:** *høneņkâmærrêmkæ* L 329; *høneņkâmærrêmkæ* L 333; **honingraampje:** *høneņrêmkæ* L 210; *høneņrêmkæ* Q 15; **raam:** L 333; **kleine raam:** L 289; **raam van de zolder:** *røm van da zølær* Q 71; **hoogselraam:** *høxsæl røm* Q 177; **honingraat:** K 317a.

STUIFMEELRAAM

(Ge 37, 24)

[Raam waarin veel stuifmeel is opgeslagen, meestal aan de rand van het broednest.]

stuifmeelraam: *støjfmæl røm* Q 177.

KASTDEKSEL

(N 63, 10j; N 63, 10k; Ge 37, 25)

[Een dekplank of dak op de kast die de bovenste kamer moet afdekken. Een dergelijk dak beschut bijen, broed en voorraad voor regen en wind. De plank heeft de oppervlakte van de broedkamer. Ze moet *bijenruimte* boven de ramen laten. Een combinatie van dekplank en bijenuitlaat is mogelijk maar dan moet het gat voor de uitlaat niet in het midden maar zo dicht mogelijk bij een der ramen zitten.]

deksel: L 282, 294, 333, 374, 381b, 416, 421; *dæksæl* L 246, 265, 271, 289, 329, 330, 371a, 372, 384, 428, Q 15, 19, 019, 71, 113; *dæksæl* P 107a, 120, 176, Q 253; *dæksæl* Q 197, 197a; **dek:** *dæk* L 210; **dak:** *dæk* L 384, Q 253; *døk* Q 177; **scheel:** K 353; *sxæl* K 317a; *sxiæl* L 414; **dekplankje:** *dækplænkskæ* L 330.

DEKKLEEDJE

(N 63, 10k)

[Het dekkleedje is de ouderwetse manier van dakbedekking. Het is over het algemeen vervangen door de dekplank die veel voordelen

biedt boven de kleverige kleedjes die vlak op de ramen liggen en daardoor de bijen verhinderen om over de toplatten van de ramen heen van raat naar raat te trekken. Bovendien verslijten de dekkleedjes gauw, ze maken de behandeling van de volken ruwer en stimuleren de wasmotplaag.]

dekkleedje: L 294, 333, 374, 421; *dækklejtjæ* L 210, 265, 270, 271, 289, 329, 330, 381b, Q 15; *dækkletjæ* Q 113; *dækklijtjæ* L 246; *dækklejtjæ* L 333, 428; *dækklejtjæ* L 384, Q 18; **dekkleed:** L 215a, Q 71; *dækklejt* L 371a, 372, Q 15, 19, 019; **afdak:** K 317a; **deklap:** L 416; **deksel:** *dæksæl* L 414; **map:** Q 253; **afdekszak:** *æfdekszak* Q 197, 197a.

KONINGINNEROOSTER

(N 63, 10i; Ge 37, 31; monogr.)

[Een koningin- of moerrooster is een rooster dat tussen de bovenste en onderste bak ligt en dat moet verhinderen dat de koningin in de honingkamer komt om daar haar eitjes te leggen. Het rooster moet dus honing en broed scheiden. De openingen in het rooster staan niet toe dat de koningin erdoor heen kruipt, maar zijn wel groot genoeg voor de werkbijen, zodat deze de koningin en het broed kunnen verzorgen. De meest gebruikte uitvoering van het rooster bestaat uit een dunne zinken of stalen plaat waarin langwerpige gaten van vier millimeter geponst zijn. Zie afb. 13. Daarnaast kent men de zogenaamde staafjesroosters waarbij een aantal ronde metalen staafjes hetzij in een houten raamwerk hetzij met behulp van dikkere metaalstaven tot een rooster gemonteerd zijn. Tot deze soort roosters behoren het *Herzogrooster* en Amerikaanse uitvoeringen.]

koninginnerooster: K 317a, L 282, 294, 374, 414, 421; *køneņenærøstær* L 333; *køneņenærøstær* L 416; *køneņenærøstær* L 265; *køneņenærøstær* L 289; *køneņenærøstær* P 176; *kyønæneņærøstær* Q 113; *køneņenærøstær* L 215a; *køneņenærøstær* L 381b; *køneņenærøstær* L 371a; *køneņenærøstær* L 329, 333, 384, 428, Q 18; *køneņenærøstær* Q 15; *kø-*

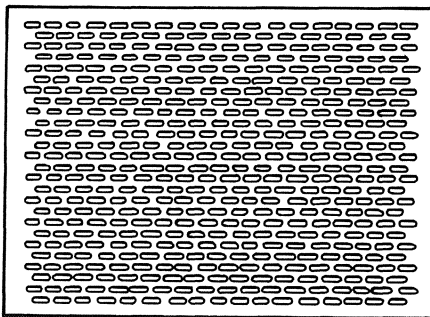

Afb. 13. koninginnerooster of moerrooster uit doorboord zink

II.6

negenarðastar L 330; *kønegenaruastar* Q 019; *kønagenaruastar* Q 197, 197a; *kønegenarústar* L 372; *kønegenarygestar* Q 19; *kønegenaryastar* L 271; **moerrooster:** L 270; *mürröstar* L 210; *müruastar* Q 019; *mürrüstar* L 246; *mürrygestar* Q 19, 019; *muærröstar* K 353; **moederrooster:** *mojærröstar* Q 177; *möjærræstar* P 177; *möjærryastar* P 176; *mujærrystar* Q 1; **rooster:** *röstar* Q 71.

AFSTANDBLIKJE

(N 63, 10m)

[Blikje dat op de lange oren van de ramen wordt geschoven. Het dient ervoor om deze ramen op een bepaalde afstand van elkaar te houden. Het gewone afstandblikje heeft een breedte van 37 mm. De afstandblikjes worden op in de broeden honingkamer gemonteerde draaglijsten gehangen.]

afstandblikje: L 246, 371a, 374, 414, 421; *āfstant-blekjā* L 270; *āfstanjt-blekskā* L 330, 381b, 384; *āfstenjt-blekskā* Q 15; **afstandblik:** L 294, 416; **afstandsblikje:** *afstants-blekskā* L 210, 265; *āfstants-blekskā* L 271, Q 18; *āfstants-blekskā* L 329; *afstants-blekskās* (mv.) L 333; *āfstants-blekskās* (mv.) L 289 *āfstants-blekskās* (mv.) Q 19, 019; **afstandsblik:** *afstants-blek* L 215a; **blikje:** *blekskā* L 428; *blekskā* Q 113; *blekskās* (mv.) L 333.

SEPARATOR

(N 63, 10n)

[Vierkant raam, bespannen met gaas, dat als scheiding wordt geplaatst tussen twee bakken waarin verschillende volken zijn ondergebracht die men wil verenigen. Door het gaas heen kunnen de nestgeuren van beide volken zich vermengen. Hierdoor kunnen de twee volken aan elkaar wennen, zodat ze op een gegeven moment elkaar accepteren en één volk gaan vormen.]

separator: *sepærūtār* Q 19, 019.

Levensverrichtingen van de bij

Algemeen

BIJENVOLK

(N 63, 29e; Ge 37, 6; monogr.)

[Bijenkolonie of bijenstaat. Een bij, zowel de koningin als de werkbij als de dar, leeft uitsluitend in en voor een gemeenschap, ook wel het bijenvolk genoemd. Het aantal volwassen bijen dat een volk uitmaakt, schommelt tussen 20.000 en 80.000. Hierbij zijn de jonge bijen niet inbegrepen. Zie afb. 14.]

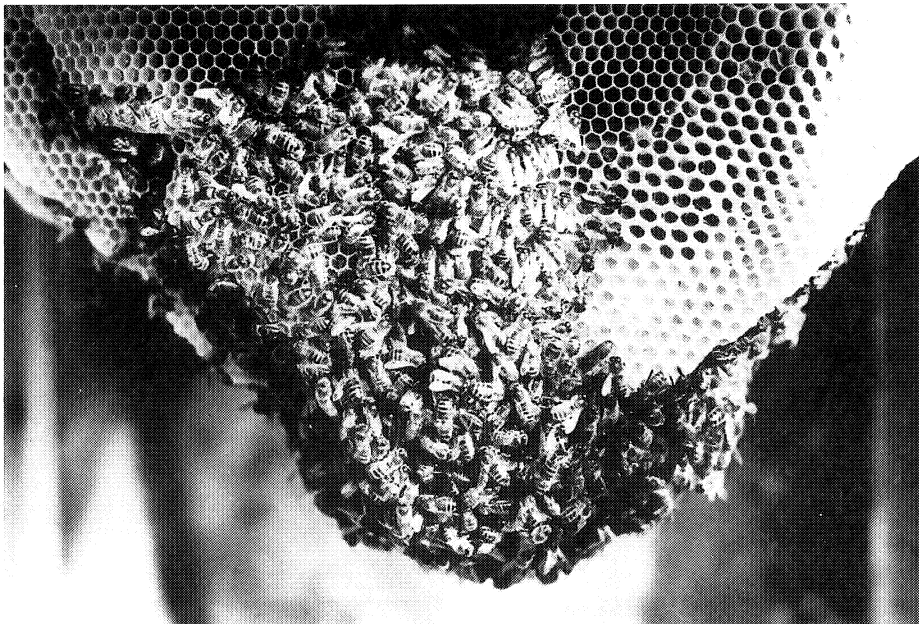

Afb. 14. bijenvolk op raat

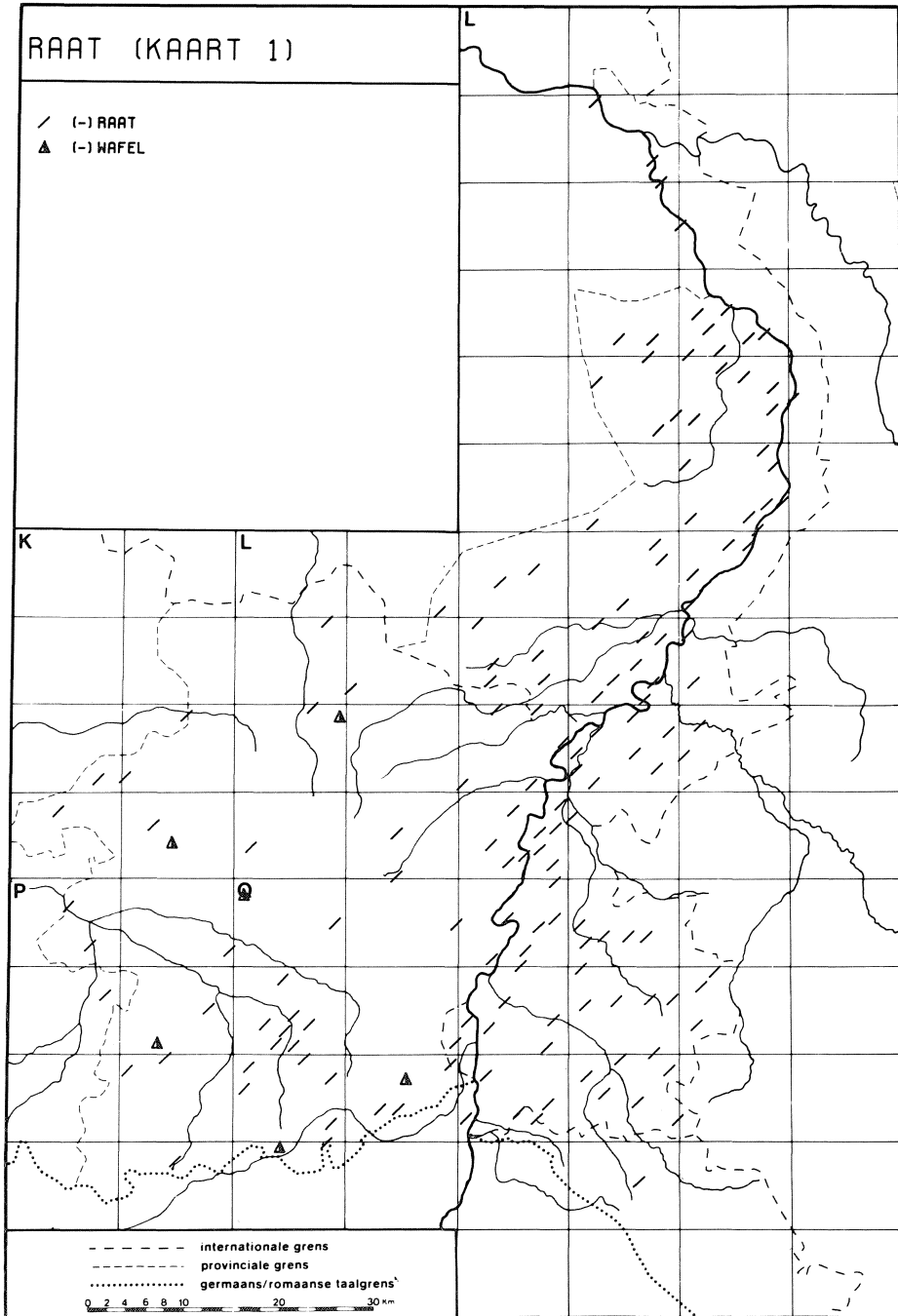

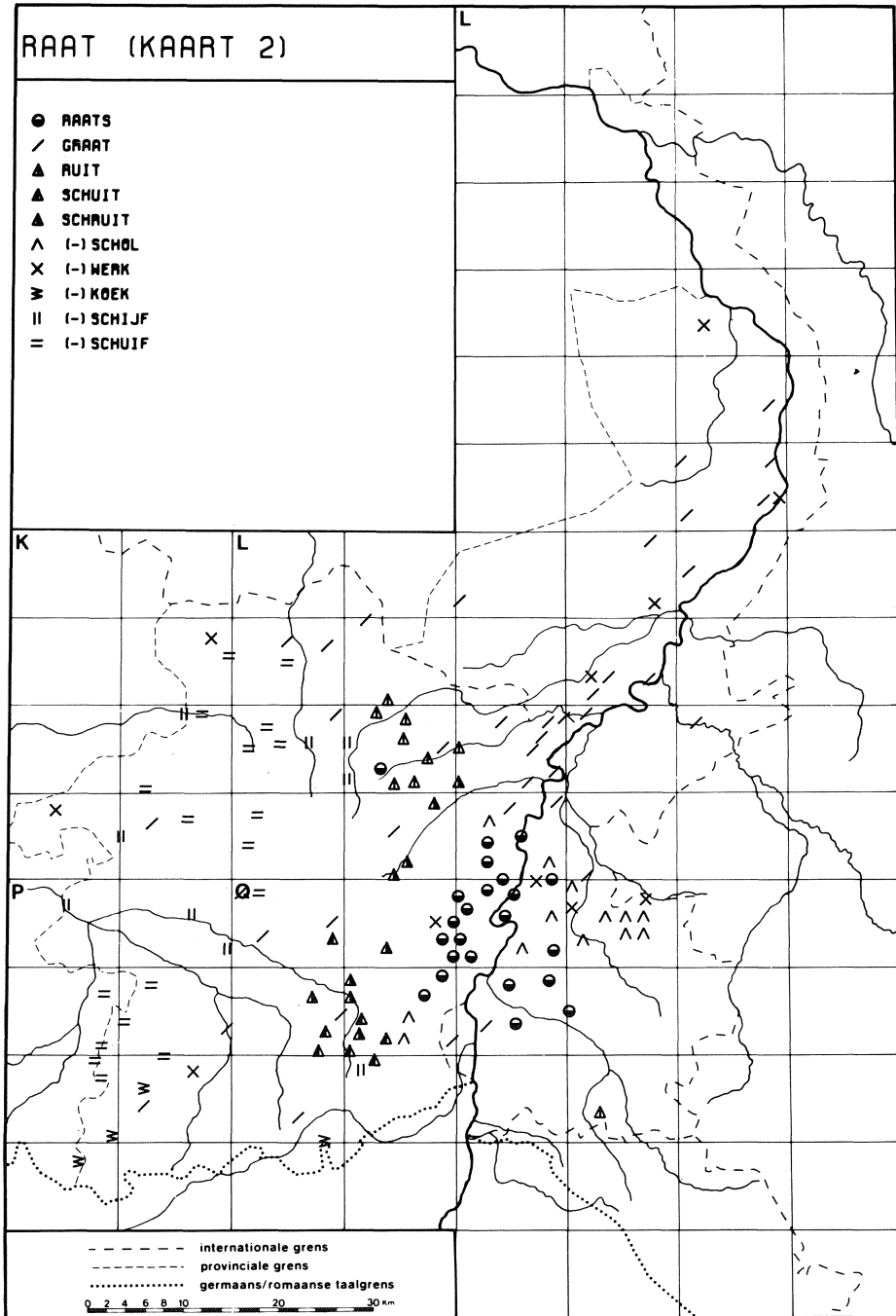

bijenvolk: *bejavolk* L 210, 215a, Q 113; *bi-javolk* L 333, 381b, 384, 428; *bianvok* L 416; **volk:** K 317a, L 329; *vok* K 353, L 265, 330, 371a, 374, Q 19, 019; *vok* L 289, 414, P 120, 177, Q 71, 177; *vok* L 421; **bijennest:** Q 2; *bēanest* P 107a; *bianest* P 176; **stok:** *stok* K 278; **bijen:** *beja* Q 113; **bij:** Q 3; *bej* L 210, 246, 271, Q 9, 113, 253; *bej* L 244d; *bi-j* L 318b, 333, 372, Q 197, 197a; *bi* L 282, 294, 333, Q 15, 019, 20.

GONZEN

(monogr.)

[Brommend of zoemend geluid maken door de bijen.]

gonzen: *gonza* Q 95; **bruisen:** *brūza* Q 117a.

Het bouwen

RAAT (zie kaarten)

(N 63, 13a; L 1a-m; S 3; A 25, 10; JG 1a+1b; JG 2b-5, 3; Ge 37, 53; monogr.)

[Een raat is een schijf gevormd door twee lagen met de rug tegen elkaar liggende zeszijdige cellen. Ze wordt door de bijen gemaakt voor het opkweken van de larven en voor het opbergen van honing in de winter. Het bouwsel is van was. Zie afb. 15 en 16.]

raat: L 210, 381a, 414, 416, 429, Q 2, 16*, 21, 32, 32a, 33, 34, 36, 99, 101, 101a, 102, 121, 196, 203, 208; *raī* K 317a, L 416, 0426, 430, Q 18, 19, 019; *ra.t* L 421; *roat* L 164, 165, 191, 213, 215, 215a, 216, 217, 245, 246, 246a, 249, 267, 268, 269, 289, 290, 291, 295, 296, 318, 318b, 320, 320a, 321, 322, 323, 329, 330, 331, 377, 378, 381, 381b, 385, 414, 417, 426, 427, 431, 432, Q 32a, 36, 99, 101,

104a, 111, 113, 116, 117b, 168, 187, 198, 202, 204a, 208, 211; *roat* L 318b, Q 71; *roet* L 215a; *ruwat* P 177; *rōt* K 353, L 115, 214, 214a, 215, 217, 245b, 246, 246a, 247, 248, 250, 265, 266, 267, 269, 270, 271, 288, 289, 289b, 292, 293, 298, 299, 300, 325, 327, 328, 329, 330, 333, 376, 377, 378*, 381, 381b, 382, 384, 387, 428, Q 3, 15, 71, 95, 102, 112, 193, 196, 197, 197a, 203; *rō.t* L 382, Q 178; *rōāt* Q 203, 253; *rōā.t* Q 154; *rōwat* Q 177; *rōt* K 314, 353, L 209, 210, 211, 244c, 244d, 269a, 368, Q 9; *rōāt* Q 118, 196, 222; *rōā.t* Q 79a; *rōt* Q 112; *rātā* (mv.) L 423; *roātā* (mv.) L 378, P 120; *rōātā* (mv.) P 223; *rōā.tān* (mv.) L 282; *rōwtā* (mv.) Q 182; *rōtā* (mv.) L 372, P 176; *rōātā* (mv.) P 49; *rōā.tā* (mv.) Q 75, 79, 80; *rōtān* (mv.) K 315, L 319; *rō.tān* (mv.) Q 76; *rōtā* (mv.) K 358, P 107a; *rō.tā* (mv.) L 316; *rōā.tān* (mv.) L 419; *rōwtā* (mv.) L 288a; *rōwtā* (mv.) Q 74; *rōptā* (mv.) Q 152, 156; **raats:** *roā.tš* Q 12; *rōtš* Q 14, 31; *rōtš* Q 12; *rō.tš* Q 11; *rōātš* L 422; *rō.tš* Q 96c; *rōtš* L 425, Q 15; *rōtš* Q 97, 98, 103; *rōtš* Q 103; *rōtš* Q 110; *roā.tšā* (mv.) L 424, Q 6; *rōtšā* (mv.) L 430; *rō.tšā* (mv.) L 365, Q 7, 9, 88; *rwo.tšān* (mv.) L 421; *rōtšā* (mv.) Q 15; *rōtšā* (mv.) L 422, Q 9; *rōtšān* (mv.) Q 8; *rō.tšā* (mv.) Q 10; *rōw.tšā* (mv.) Q 13; **graat:** *grāt* L 313; *groāt* L 266, 297, 298, 327, 372, 374, 379, 380, 419, Q 102; *grōwt* L 268, Q 78; *grōt* L 329; *growāt* Q 1; *gruāt* Q 83; *grōāt* P

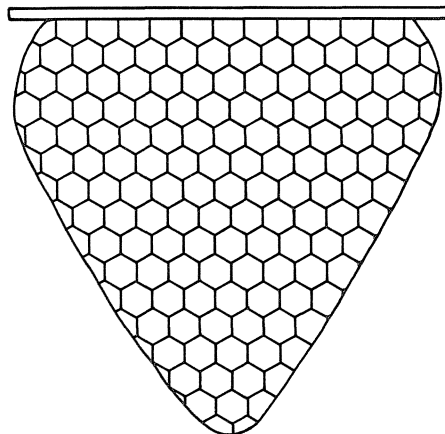

Afb. 15. honingraat; normale bouwwijze

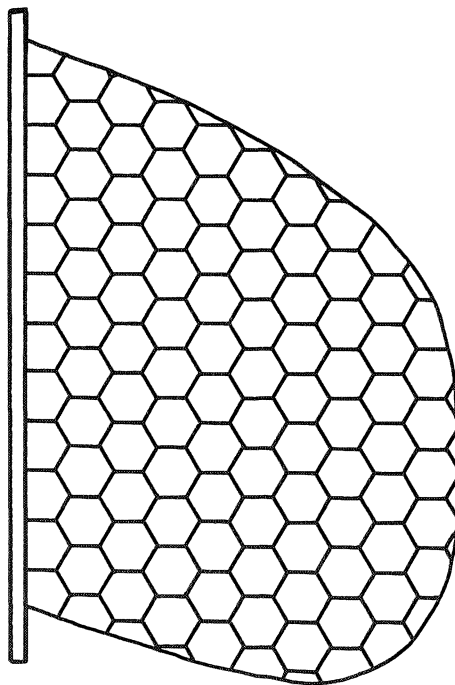

Afb. 16. raat, gebouwd vanuit een verticale wand

II.6

179; *grōt* L 248, 267, 269, 289a, 290, 328, 356, 370, 371, 371a, 384, 416, 431, 434a, Q 3; *grōt* K 358, L 312, 313, 369, Q 95; *grōt* L 375; *grōat* Q 2a; *grōtæn* (mv.) L 286; *grōdæn* (mv.) L 286; *grōdā* (mv.) P 179; *grōtæn* (mv.) L 361; *gruota* (mv.) Q 167; **ruit:** *rūt* Q 207; *rū.tā* (mv.) L 366; *rū.tā* (mv.) L 317, 358, 359, 361, 362; *rū.tā* (mv.) L 360, 367; **schuit:** *šp.wt* Q 3; *šp.wā.t* Q 155; *sxawt* Q 3; *šōt* Q 93; *šō.t* Q 84; *šō.tā* (mv.) Q 90, 168a, 170; *šp.w.tn* (mv.) Q 77; **wasraat:** *wasrōwat* P 44 (in kas); **honingraat:** L 269; *honegrōt* L 271, 329, 378*; *hō.nəgrōt* Q 242; **honigraat:** *huənexrōat* Q 119; **bijenraat:** *bejārōt* L 210; *biārāt* Q 35; **ratel:** L 414; *rō.tālæn* (mv.) L 315; *rō.tāls* (mv.) K 360; *rōtāls* (mv.) P 51; **ranel:** *rā.nāl* L 416; **wafel:** *wafāl* P 177; *wōfāl* L 356; *wafālā* (mv.) Q 175; *wā.fālā* (mv.) Q 240; *wāfāls* (mv.) K 358 (in kas); **waswafel:** *waswafāl* Q 1 (een van de vormen waarin de bijen hun honing zullen aanbrenge; in een kas wordt deze door de mensen zelf aangebracht maar in een kaar niet); **wagel:** *wagāl* L 314; **beschuits:** *bišyts* L 381a; **schruut:** *šrō.wt* Q 82, 83; *šrō.t* Q 89; *šrō.t* Q 72; *šrūt* L 418; *šrū.t* Q 5; *šruat* Q 89; *šrū.āt* L 417; *šrū.tā* (mv.) L 368, 415; **schruits:** *šrū.tā* (mv.) Q 87; *šrōw.tā* (mv.) Q 83; **schol:** Q 21; *šol* Q 34; *šōl* L 420, 429, Q 19, 20, 21, 27, 29, 32, 35; *šāl* Q 94; *šōlā* (mv.) Q 91; **honingschol:** *honešōl* Q 30; **honigschol:** *honexšōl* Q 30; **(het) werk:** L 328; *werk* K 278, 353, L 271, 294, Q 9, 22; *twe.rāk* P 188; *wērk* L 214; **bijenwerk:** *bi-jāwerk* L 430, Q 30; **raam:** *rām* P 211; *rām* P 47; *rōm* Q 71, 155, 177; *rōm* K 316; *rāmā* (mv.) K 353, P 50 (in kas); *rāmā* (mv.) P 49, 55; *rōmā* (mv.) P 177a; *rōmā* (mv.) P 45, 46; **koek:** *kuk* P 164, 167, 178, 182, 214; **biennenkoek:** *binākuk* Q 242; **schijf:** *sxejf* L 355; *ši-ij* L 364; *šivā* (mv.) L 363; *sxēvā* (mv.) Q 2; *sxājvā* (mv.) K 357; *šaw.vā* (mv.) Q 169; **schuif:** *sxōf* P 172; *sxōwf* L 314, 352; *sxōwf* L 353; *sxōwvā* (mv.) K 317a, P 177; *sxōvā* (mv.) P 113, 115, 173; *sxōjvā* (mv.) K 318, 359, L 413, P 107a; *sxōwvān* (mv.) K 278; **wasschijf:** K 317a; *wassxēvā* (mv.) P 44 (in kaar); *wassxējvā* (mv.) P 56; **wasschuif:** *wassxōwvā* (mv.) P 118a; *wassxōjvā* (mv.) Q 1 (in kaar); **honingschuif:** *hō-nēgsxōjvā* L 414, Q 1; *hōnēgsxōjvā* Q 1 (in kaar); **honieschuif:** *hō.nisxōwvā* (mv.) L 354; **wabe:** *wāb* Q 222; *wōāb* Q 222; **broed:** *brū.t* Q 182; *bryt* L 354.

CEL

(L 1a-m; S 3; Ge 37, 56)

[Zeshoekige opening in de raat. De cel dient voor het uitbroeden van de larven of voor het bergen van honing en stuifmeel. De afstand tussen de evenwijdige wanden wisselt naar de bijensoort en de ouderdom der raat van 4,74 mm tot 5,50 mm. De normale diepte is 12 mm maar ze kan ook wat minder zijn.]

cel: L 191, 210, 211, 215, 246a, 249, 269, 289, 290,

295, 299, 313, 320, 327, 330, 372, 379, 380, 382, 385, 417, 419, 432, 434a, P 211, Q 2, 22, 32, 32a, 33, 35, 97, 98, 99, 102, 104a, 111, 113, 116, 168, 177, 187, 196, 198, 203, 204a; *sel* K 353, 358, L 209, 323, 328, 331, 378, 384, 422, 427, 429, P 188, Q 93, 95, 101, 103, 105, 117b, 118, 208; *sel* P 179, Q 89; **celkamertje:** L 429; **huisje:** *hūskā* L 298, 323, 325; **potje:** *pōtjā* L 430; **putje:** *peškā* Q 83; **hokje:** *hōkskā* L 325; **tuitje:** *tūtjā* L 425; **holte:** *hōltā* Q 102; **dop:** *dōp* L 425, Q 1.

BROEDCEL

(Ge 37, 58)

[Cel bestemd voor een larve.]

broedcel: Q 177.

HONINGCEL

(Ge 37, 57)

[Cel bestemd voor het opslaan van honing.]

honingcel: Q 177.

STUIFMEELCEL

(Ge 37, 60)

[Cel bestemd voor stuifmeel.]

stuifmeelcel: Q 177.

FIJN BROED

(N 63, 16b)

[De cellen bestemd voor het uitbroeden van werkbijen en het opbergen van honing. De zwerm begint altijd met het bouwen van dit *fijn werk* of de werkbijenraat. Deze raat bestaat uit kleine, in doorsnede vrijwel gelijke zeszijdige cellen, waarbij het punt waar drie zijden samenkomen steeds het midden vormt van het bodemvlak der aan de andere zijde van de raat gelegen cel.]

fijn werk: K 278, 353, L 294; *fīn wērk* L 210, 384, Q 15, 197, 197a; *fīn wērk* L 329, 381b; *fīn wērk* L 271; *fīn wērk* L 246; *fī.n wērk* L 289; *fīn wērk* Q 113; **fijn broed:** L 294, 416; *fīn brōt* L 333, Q 18; *fēnj brut* L 265; **honingcel:** Q 2; *hōnēgselā* (mv.) L 371a; **werkstercel:** L 428, Q 9, 71; *werkstārselā* L 371a, Q 019; **werkersbroed:** *wērkārs-brōt* L 372; **werkbroei:** *wērkbruj* L 215a; **fijn bouw:** *fīn bōw* L 333; **fijn raat:** *fīn rōt* L 330, 333; **bijencel:** *bejāsel* Q 253; **broedcel:** *bro.tselān* (mv.) L 421; **honingraat:** *hōnēgrāt* K 317a; *hōnēgrōat* L 414; **bijenraat:** *bejānrōt* Q 3; **broedraat:** *brurāt* K 317a; **koninginnebroei:** *kōnāgenābruj* L 215a; **schou werk:** *sxōw wērk* P 177.

GROF BROED

(N 63, 13c; Ge 37, 59)

[Cellen bestemd voor darrenbroed. Na het ma-

ken van fijn broed gaan de bijen over op het vervaardigen van *grofwerk* of de darrenraat. Het patroon van de darrenraat is gelijk aan dat van de werkbijenraat maar de celafmeting is belangrijk groter dan die bij de werkbijenraat. In deze grotere cel wordt de dar uitgebroed maar voor honingopslag is ze ook zeer geschikt.]

grof werk: K 278, 353, L 294; *grōf wērk* L 384; *grōf wērk* L 329; *grōf wērak* Q 197, 197a; *grōf wērk* L 271; *grō.f wērk* L 330; *grof wērk* L 210, 215a; *groaf wērk* Q 113; *grōaf wērk* Q 15; *gru.f wērak* L 289; **grof broed:** L 294; *grōf brōt* L 333; **darrenwerk:** *darawerk* P 120; *darawerk* L 384; **darrenraat:** Q 9; *darara.t* L 421; *dararāt* Q 18, 019; *dararōat* L 414; *dararōt* L 265, 329, 371a; **darrecel:** L 282, 428, Q 177; *darasela* (mv.) Q 019, 71; **darrenbroed:** *darabrut* K 317a, P 176; *darabrōt* L 372; *darabroat* Q 2; **rauw werk:** *row wērak* P 177; **aardbijraat:** *ertbirāt* L 416; **aardebijenraat:** *erdabejānrōt* Q 3; **drenenbroed:** *drēn-ābrōt* L 246; *drēnābrōt* L 333; **drenenraat:** *drēnarōt* L 333; *drejnarōt* L 381b; **drenecel:** *drēnasela* (mv.) L 244d; **drooncel:** *drōnse* L 253; **herenbroed:** *hērābrut* P 107a.

OUDE RAAT

(N 63, 13e)

[Reeds bebroede raat. Doordat celbodem en celhoeken niet schoongemaakt worden, wordt het volume van de gebruikte raat kleiner. In een oude, veel bebroede raat worden kleinere bijen geboren dan in een nieuwe raat. Dit betekent minder honing.]

De kleur van de aanvankelijk witte en lichtgele raat is door herhaaldelijk broeden van bruin tot zwart geworden. Deze verkleuring wordt vooral in de hand gewerkt door de uitwerpselen der larven.]

oud(e) raat: Q 197, 197a; *ow rōt* Q 253; *ow rōt* L 372; *aldā rōt* L 210, 271; *ōjā rōt* L 381b; *ā ruwāt* P 177; *ōj rōtā* (mv.) L 289; *aldā rōtā* (mv.) L 244d; *ōj rōtā* (mv.) L 330; **oude raats:** *ōw rōtsa* (mv.) Q 15; **oud broed:** *āt brōt* L 333; **gebruikte raat:** *gabruqda rōt* Q 253; **oud werk:** L 294; *alt wērk* L 246; **broedraat:** L 416, Q 9; *brutrōt* L 265, 333; *brōtrōt* L 371a; *broatrāt* Q 2; *bro.t.ra.t* L 421; *brytroat* L 414; **broeiraat:** *brōrāt* Q 18; **zwart broed:** *zwart brōt* L 333; **ruwe was:** *ruwā was* Q 019; **versleten was:** K 317a; **oude was:** K 317a; **zwarte was:** K 317a; **donkere raat:** *dojkarā rōt* L 384; **zwarte raat:** L 428; *zwetā rōt* K 353; *zwetā rōt* Q 3; *zwatā roata* (mv.) Q 71; *zwarta rōtā* (mv.) L 329; **zwart raam:** *šwatā rāmā* (mv.) Q 113.

BLANKE RAAT

(N 63, 13f)

[De in mei gemaakte blanke of maagdelijke raat

of raten die nog niet voor broeden hebben geëindigd. De raat is nog wit van kleur.]

nieuw(e) raat: K 317a; *nyj rōt* L 384; *nōj rōt* Q 253; *niwā rōt* L 333; *nyj rōtā* (mv.) L 333; *now rōtā* (mv.) L 289; **verse raat:** Q 9; *versā rōt* L 333; *vorsā rōt* Q 3; *versā rōtā* (mv.) L 329, 333; **blanke raat:** *blajkā rōt* L 330; **onbelegde raat:** *onbālxda rāt* (mv.) Q 019 (zijn nog niet door de koningin belegd met eitjes); **maagdelijke raat:** *māxdālakā roatā* (mv.) Q 71; **maagdenraat:** *māganroetā* (mv.) L 215a; **meiraat:** Q 2; **jonge raat:** *jonā rōt* L 271; **fijn werk:** *fīn wērk* Q 18; **nieuwbouw:** *nōbōw* Q 019; **voorwerk:** *vjrwērk* L 428; **maagdenwas:** L 414, 416; *māxdāwas* L 265, 371a; **nieuw werk:** L 294; *nej wērk* L 246; *nō wērak* P 177; *njēt wērk* Q 15; **gans nieuw werk:** *gans nyj wērk* L 381b; **wit werk:** *wet wērk* Q 113.

SPEKRAAT

(N 63, 13g)

[Nieuwe raat waarin veel honing zit. De normale afstand tussen de raten is 35-40 mm hart op hart. De bijen kunnen de bovenste cellenreeksen zo ver uittrekken dat de raten elkaar bijna en op enige punten zelfs geheel raken. Deze cellen zijn doorgaans ongeschikt om erin te broeden maar voor het opbergen van honing zijn ze ideaal. Volgens de informant van L 215a is deze honing wel moeilijk te slingeren.]

spekraat: Q 9; *spekrōt* L 271; *spekrōtā* (mv.) L 246; *špekrōtā* (mv.) L 329, 333, 384; *spekroata* (mv.) Q 71; *spekrōtan* (mv.) L 210; **spekraam:** *spekrām* L 372; *špekrāmā* (mv.) Q 019; **honingraat:** *hōnejrōt* L 381b, 384; *hu.nejrōtā* (mv.) L 289; **honingschol:** L 416; *hōnānšōl* Q 253; *hōnejšōlā* (mv.) L 371a; **honingschuit:** *hūānejšōwt* Q 3; *hūānejšōwt* Q 3.

VOORWAS

(N 63, 14a)

[Was die door de bijen geproduceerd wordt, voordat ze aan de eigenlijke ratenbouw beginnen. Mengsel van propolis en was. Bovenaan in de korf of het raam wordt ter versteviging een laagje was aangebracht als basis voor de raten.] **voorwas:** Q 9; *vōrwas* L 371a; *vōrwās* P 177; **voorwasraat:** *viarwasrōt* Q 3; **voorwerk:** K 278, L 428; *vōrwerk* L 244d; *vōrwerk* K 353; *vo.rwerk* L 421; *vōrwērak* L 265; *vōrwerk* L 372, Q 18, 019; *vōrwerk* L 271, 330, 333, 414, Q 71; *vōrwerk* L 371a; *vjrwērk* Q 113; *vjrwērak* L 289; *vērwērk* Q 2; **aanvang:** *āvanj* Q 253; **voorbouw:** *vōrbōw* L 210; *vōrbuw* L 333, Q 15; **leerwas:** L 416; **aanwerk:** *anwērk* L 246; *ānwerk* L 329; **richtwas:** *rixtwās* Q 71; **beginwas:** *bāgenwas* K 317a; **aanzetraat:** *ānzetroet* L 215a; **speetraat:** *špētrāt* Q 019.

KOPRAAT

(N 63, 14b; Ge 37,55)

[De kleine stukjes raat die men laat staan als men bij de honingooft de raten uitbreekt. Hieraan moeten de bijen weer opnieuw gaan uitbouwen.]

kopraat: *koprōt* L 271; **kopnest:** Q 3; **kopstokje:** *kopstōkskə* L 210; **kopje:** *kōpkə* L 265; *kōpkə* L 371a, 428; **broednest:** *brōtnest* L 333; **nest:** L 416; *nest* L 333, 421; **waswafel:** *waswafəl* Q 177; **aanzet voor nieuw:** *ānzet vōr nej* L 215a; **aanwerk:** *ānwerk* L 329; **voorbouw:** *vōrbuw* Q 15; **aanvang:** *āvānj* Q 253; **voorwerk:** L 294.

KUNSTRAAT

(N 63, 14c)

[Middenwand van zuivere bijenwas gegoten en voorzien van cellenindruksels op het formaat van *fijn werk*. Wanneer de kunstraat in het midden van het raam bevestigd wordt, bouwen de bijen het raam uit tot een gelijkmatige raat *fijn werk*. Kunstraat dient om bijen te dwingen raten in de raampjes te bouwen.]

kunstraat: L 282, 294, 416; *kōnstrōt* L 210, 289, 333, 428; *kōnstrōt* L 329, 330, 333, 371a, 381b, 384, Q 15; *kōnstroet* L 215a; *kōnstroet* Q 113; *kōnstrōt* L 244d; *kynstra.t* L 421; *kōnstrōt* L 246, 271; *kōnstrāt* Q 18; *kōnstroet* Q 71; **wafel:** Q 9; *wōfəl* L 372; *wafəls* (mv.) P 176, 177; **waswafel:** *waswōfəl* L 414; *waswōfəls* (mv.) K 353; **fabrieksraat:** *fabriksrōt* Q 253.

SPOORWIELTJE

(N 63, 15)

[Een wielje aan een handvat dat dient om draden in een kunstraat te bevestigen. Zie afb. 17.]



Afb. 17. spoorwielkje

spoorwiel: L 416; *spōrwil* K 317a; *spo.rwil* L 421; **spoorwielkje:** L 246, Q 9; *spōrwilkə* L 265, 289, Q 18; *spōrwilkə* L 244d; *spōrwilkə* L 271; *špōrwilkə* L 329, 333, 384, Q 019, 197, 197a; **spoor:** *spōar* K 353; **draadwielkje:** L 428; **radje:** *rētjə* L 381b, Q 15; **rolspoor:** *rolspōr* L 371a; *rolspōr* P 176; *rolspōar* Q 71; *rolspōar* P 120; *rolspōar* Q 2; *rolspōwr* P 107a; *rolspuwar* P 177; *rolspūr* Q 3; **spoorradje:** *špōarretjə* Q 113; *spōretjə* L 210; *špōrrētjə* L 330, 333; **spoorwals:** *spūrwal* L 215a; **raderwiel:** *rādərwil* L 294; **zweetradje:** *zwētretšə* Q 253; **rolletje:** *roləkə* L 414; *relkə* L 372; **oplegradje:** *oplēxretšə* Q 253.

BOUWEN

(N 63, 16a; Ge 37, 54)

[Het maken van de wasraat door de bijen. Steeds begint de zwerm met het bouwen van de werk-bijenraat, het zogenaamde *fijn werk*. Vervolgens gaat ze over tot het maken van *grof werk* of darrenraat. Normaal bouwt de zwerm van boven naar beneden d.w.z. de punt van de zeshoek wijst naar beneden, maar ze kan ook andersom werken. Onder alle omstandigheden blijft de zwerm echter efficiënt werken.]

bouwen: K 317a, L 416, Q 9; *bowə* Q 71, 253; *bo.ə* Q 71; *bōwə* L 215a, 271, 289, 329, 371a, P 107a, 120; *bōwə* L 246, 265, P 177; *bōwə* Q 113; *bōən* Q 3; *bōə* L 414; *buwə* L 330, 333, 372, 381b, 428, Q 197, 197a; *buwən* L 421; **raat bouwen:** *rōt buwə* L 384; **was bouwen:** Q 2; **werken:** K 317a, L 294; *werkə* L 371a, Q 18; *wirkə* Q 15; *werkə* K 353, L 333; **opwerken:** *opwerəkə* P 107a, 176; **kunstraat uitbouwen:** *kōnstrāt utbōwə* Q 019; **was zweten:** *was zwejtə* L 428; de volgende woordtypen zijn zelfstandige naamwoorden: **werk:** *werk* K 278; **mooi werk:** *mōj werk* L 210; de volgende opgave duidt het resultaat van de werkzaamheden van de bijen aan: **raten komen deruit:** *rōtə komə drū.t* L 270;

AANZETTEN

(N 63, 16b; N 63, 16c)

[Het toenemen van de raat of het groeien van het was na het begin.]

aanzetten: K 317a, L 416; *a.nzetən* L 421; *ānzetə* Q 18; *ōnzetən* Q 3; *ōnzetə* Q 71; *ō.nzetə* L 414; *āzətə* Q 113; *enzetə* L 265; **raat aanzetten:** Q 2; **goed aanzetten:** *gōt ānzetə* L 333; **uitbouwen:** *ytbōwə* L 210, 215a; **goed uitbouwen:** *gōt ūtbuə* Q 019; **bijbouwen:** *bibōwə* L 329; **vlot bouwen:** *flot buwə* L 330, 333; **flink aan het bouwen zijn:** *flejk ān ət buwə zīn* L 381b; **aanwerken:** K 317a, Q 9; *ānwerkə* L 371a; *ōnwerəkə* P 107a, 176; *ōwerkən* K 353; **bijwerken:** P 177; **lengen:** L 294, Q 9; *leḡə* L 372, 428, Q 15; *leḡə* L 289, 333; *leḡə* L 371a; **aanlengen:** *ānleḡə* L 371a; **doorschieten:** K 278.

SCHERP STAAN

(N 63, 16c)

[Spits toelopen van de raat of raten tijdens het bouwen. De uiteinden van de raten zijn wigvormig. Het *scherp staan* is een teken dat de jonge raat nog verlengd wordt.]

scherp staan: L 294, 416; *sxerp stōn* L 210, 244d, 246, 271, 289; *šērəp stō* L 265; *šerp stōn* L 428; *šerp stōn* L 329, 330, 333, 384, Q 019; *sxerp stuən* Q 3; **scherp werken:** *sxerp werkə* Q 71; **scherpen:** *šerpən* L 421; **aanscherpen:** *ānsērəpə* L 371a; de volgende woordtypen zijn zelfstandig naam-

woorden: **scherpbouw**: *sxerpbow* K 317a; **spitsbouw**: *špetsbōw* Q 253.

STOMP STAAN

(N 63, 16d; N 63, 16c)

[Stomp afwerken van de onderzijde van de raat of raten door de bijen. Deze afstomping wijst erop, dat het bouwen voor het seizoen geëindigd is. Het is een zeker teken van zwermplannen van het volk.]

stomp staan: *stomp stōn* L 210, 244d, 271, 428; *stomp stōn* L 329, 330, 333; *stōmp stōn* L 246; *stōmp stōn* L 384; *stūmp stuān* Q 3; **stompen**: *stumpān* L 421; **afstompen**: L 416; *āfstompā* L 289, 371a; *āfstompā* Q 019; **bot staan**: L 294; *bot stōn* L 333; **plat werken**: *plat werkā* Q 71; **niet meer bouwen**: *nē mer buwā* Q 15; het volgende woordtype is een zelfstandig naamwoord: **botbouw**: *botbow* K 317a.

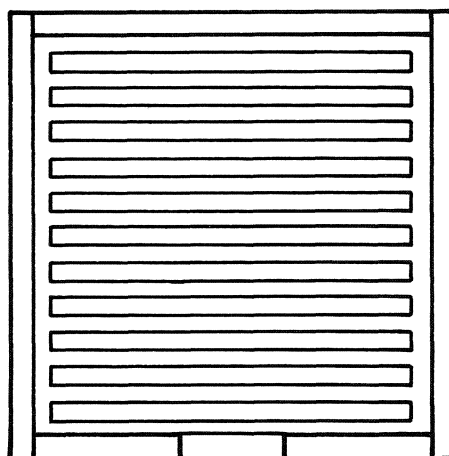

Afb. 18. warme bouw

DARRENRAAT AANBOUWEN

(N 63, 16e)

[Het aanzetten van darrenraten of darrenbroed. Tegenover het *fijn werk* van de werkbijenraat staat het *grof werk* van de darrenraat. Tegen het zwermen en na het bouwen van de werkbijenraat worden de darrenraten aangebouwd. De raten staan dan stomp.]

grof werk maken: *grōf werk māka* L 329; *grōf werk māka* L 330, 333; *gru.f werak māka* L 289; **grof werk bouwen**: *grōf werk buwā* L 384; **grof werk zetten**: *grōf werk zetā* K 353; *gru.f werak zetā* L 289; **grof werk aanzetten**: *groaf werk āzetā* Q 113; **grof werken**: L 294; **werken op grof werk**: *werkā op grōf werk* L 371a; **voortrekken**: L 416; *vo.rtrekān* L 421; **darrenbroed aanzetten**: K 317a; **darrenraat bouwen**: *darārōt bōwā* L 271; **darrenwerk aanzetten**: *darāwerk ānzetā* Q 019; **darrenraat aanzetten**: Q 9; *darāroat ōnzetā* Q 71; **drenenraat bouwen**: *drēnarōt buwā* L 333; **droonbroed bouwen**: *drōnbrūt bowā* Q 253; **aarderaten bijbouwen**: *erdārōtan bejbōan* Q 3; de volgende woordtypen zijn zelfstandig naamwoorden: **grof werk**: *grōaf werk* Q 15; *grōf werk* Q 18; *grōf werk* L 428; *grof werk* L 210; *grōf werak* P 177; **zwermraat**: Q 2; **rauw werk**: *rōw werak* P 177.

WARME BOUW

(N 63, 17a)

[Manier van raten bouwen waarbij de raten met de brede kant naar het vlieggat gekeerd zijn of anders gezegd daarmee evenwijdig lopen. De ramen staan warm of koud ten opzichte van het vlieggat. De term **warme bouw** duidt niet op temperatuur. Zie afb. 18.]

warme bouw: L 294, 416; *warmā bōw* L 421; *wermā bōw* L 215a, 371a, P 177; *wermā bōw* L

210; *wērmā bōw* L 246; *werāmā bōw* L 289, P 176; *wērāmā bōw* L 265; *wermā bōw* Q 113; *wermā bō* Q 3, 71; *wermā bō* L 414; *wermā buw* L 330, 333, 372, 384, Q 9, 15; *wermā bu* Q 18; *wermā bēf* K 353; **warmbouw**: *wermbōw* K 317a, L 271, Q 019; *wermbuw* L 428.

KOUDE BOUW

(N 63, 17b; N 63, 17c)

[Manier van raten bouwen waarbij de raten met de smalle kant naar het vlieggat zijn gekeerd, dwars op het vlieggat. De term **koude bouw** duidt niet op temperatuur. Zie afb. 19.]

koude bouw: L 294, 416, Q 019; *kōwā bōw* L 421; *kōwā bōw* Q 113; *kōjā bōw* L 289, 371a; *kā bōw* P 176, 177; *kāwā bōw* L 265; *kaldā bōw* L 210, 215a,

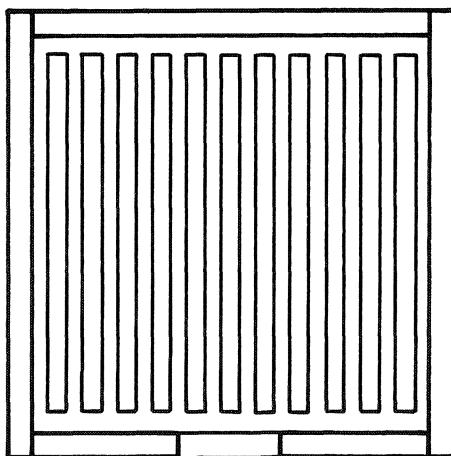

Afb. 19. koude bouw

II.6

246, 271; *kōwā buw* L 372, Q 15; *kōwā buw* Q 9; *kājā buw* L 330, 333, 384; *kawā bu* Q 18; *kaā bō* Q 3; *kā bō* Q 71; *kāā bō* L 414; *kēvā bēj* K 353; **koudbouw**: *kōwbōw* K 317a; *kātbuw* L 428; **goed werk**: *gōt werk* L 329.

WARBOUW

(N 63, 17c; N 63, 17a; N 63, 17d)

[Onregelmatige bouw van de raten. Men spreekt van *warbouw* als er van een evenwijdig verloop der raten geen sprake meer is. Door de invoer van de kunstraat zijn de raten strikt rechthoekig. Kunstraat heeft dan ook als functie warbouw te voorkomen.]

warbouw: Q 2; *warbōw* L 244d, 246, 265, 271; *werbō* Q 71; *warbō* L 414; *warbuw* L 333, 384, 428; **dwarbouw**: L 416; *dwarbōw* L 244d; *dwarbuw* L 333 (in Duitse kasten is dat normaal: achterbehandeling); **warsbouw**: *wērsbō* Q 3; **dooreenbouw**: K 317a; **wilde bouw**: *welā bōw* Q 113; **wildbouw**: *weltbōw* Q 197, 197a; *weltbōw* Q 019; **onregelmatige bouw**: *onrēgalmātāgā bō* Q 71; **dwarswerk**: Q 18, 019; *dwarswerək* L 289; *dwarswerk* L 371a; *dwērswerk* Q 9; *dwīrswerk* L 372; **werks**: *wērswerk* L 330; **scheef werk**: L 294; **slecht werk**: *šlex werk* L 329; **rauw werk**: *row werk* L 210; de volgende woordtypen zijn werkwoorden: **tewars inkorven**: *twērs enkorvā* L 333; **scheel werken**: *šxīal werkā* L 414.

DWARSBOUWERS

(N 63, 17d; N 63, 17c)

[Bijen die dwars of kruisgewijze door de korf heen bouwen.]

scheefwerkers: Q 3; *šejfwerkārs* L 330, 371a, 421; *sšejfwerkārs* L 289; *šēfwērkers* L 265; **dwarswerkers**: *dwērswerkārs* Q 197, 197a; *dwaswerkārs* (enk.) L 215a; **scheefbouwers**: L 294; **dwarshouwers**: *dwarshuwārs* L 428; *dwērsbōārs* Q 3; **warsbouwers**: *wērsbuwārs* L 333; **kruiswerkers**: L 416; **dooreenwerkers**: *dorīnwerkārs* L 414; **dwarsdrijvers**: *dwasdrīvār* (enk.) L 215a; **knoeilappen**: *knōājlap* (enk.) Q 15; **wilde werkers**: *welā werkār* (enk.) Q 113.

Broeden en broed

BROED AANZETTEN

(N 63, 18)

[Begin van vorming van het broednest. De koningin legt bevruchte en onbevruchte eieren in de cellen. Uit de bevruchte eieren komen de werkbij en de koningin of moeder, uit de onbevruchte de dar.]

broeien: Q 9; *bruja* L 215a; *brōja* Q 15; *brōja* L

271, 371a, Q 197, 197a; *bryān* L 414; **broed aanzetten**: L 282, 294, 416, 428, Q 2; *brut ānzetā* L 333, 384; *brut ānzetā* L 374; *brūt ānzetā* L 210; *brut āzetā* Q 113; *brut enzetā* L 265; *bru.āt ōnzetā* Q 71; *brut ōnzetā* P 176; *bruwat ōnzetā* P 177; *brōt ānzetā* L 271, 289; *brōt ānzetā* L 333, 371a; *brōt ānzetā* L 381b, Q 18, 019; *bro.t a.nze.tān* L 421; *brōt ōnzetān* Q 3; *brōt enzetā* L 246; **broed zetten**: *brut zetā* K 353; *brōt zetā* L 372; **broed maken**: *brūt mākā* Q 253; het volgende woordtype is een zelfstandig naamwoord: **broedaanzet**: *brutānzet* K 317a.

BROEDNEST

(N 63, 19; N 63, 10d; N 63, 18)

[Plaats waar de moeder of koningin de eieren legt. Ze gaat uit van één raat en bouwt op de nevenraten via rondjes het broednest uit. Het broednest krijgt uiteindelijk ongeveer de vorm van een bol. Het woordtype **broedkrans** duidt op het feit dat een aantal werkbijen in een krans de koningin begeleidt bij het leggen van de eieren. De krans werkbijen voorziet de koningin voortdurend van voedsel.]

broednest: K 278, L 244d, 270, 294, 384, 416, 428, Q 2, 3, 9; *brutnēst* L 265; *brutnēst* K 317a; *brūtnēst* L 210; *brutnest* K 353, L 333; *brutnēs* Q 113; *bruā.tnēs* Q 71; *bruwatnēs* P 177; *brūtnēs* L 329; *brūtnēs* Q 253; *brōtnēst* L 246, 371a; *brōtnest* L 333; *bro.nest* L 421; *brōtnēs* Q 019; *brōtnes* L 271; *brōtnes* L 381b; *brōtnēst* L 374; **broei-nest**: *brujnēst* L 215a; *brōjnēst* Q 15; *brōjnēst* L 289; *brōjnes* L 330; *brōjnes* Q 197, 197a; *brōnes* Q 18; **nest**: *nest* P 107a, 176; *nēst* P 120; **broeikamer**: *brōjkāmār* L 289; **broedkrans**: *brōtkrans* L 372, Q 019; *brytkrāns* L 414; **broedraat**: *brutrōt* L 329; **broedraam**: *brōtrāma* (mv.) L 374.

BROED

(N 63, 20a; N 63, 18; Ge 37, 64)

[Het geheel van eieren en larven in het broednest, onderverdeeld in open broed (eitjes en larven) en gesloten broed (het popstadium).]

broed: L 244d, 294, 329, 416, Q 2, 3, 177; *brut* K 317a, 353, L 333, 374, P 176; *brūt* L 210, Q 253; *brōt* L 246, 271, 289, 330, 371a, 372, 381b, Q 9, 15, 019, 197, 197a; *bro.t* L 421; *bru.āt* Q 71; *bryt* L 414; *bruwat* P 177, Q 71; **jong broed**: *joŋ brōt* L 333; **bijenbroed**: *bi-jābrōt* L 333; **legselsel**: K 278.

EITJES

(N 63, 21a)

[De eitjes die de koningin legt. Een ei is maximaal twee millimeter. Zowel de bevruchte als de onbevruchte eieren worden door één individu, de koningin of moeder, gelegd. De koningin gaat van cel tot cel bij het leggen. Ze stelt een vluchtig

onderzoek in met haar sprieten, kromt vervolgens het achterlijf en deponceert op de bodem van elke cel een eitje.]

eitjes: K 278, 317a, L 294, 416, 428; *ejtjās* L 371a; *ētjās* Q 2; *ejkās* L 210, 246, 265, 271, 289, 329, 330, 333, 372, 381b, 384, 421, P 177, Q 9, 15, 18, 019, 71, 113; *ēkās* Q 2; *ājās* K 353; **eier:** *ejār* L 215a, 372, P 120, Q 197, 197a; *ejr* P 107a, 176; *ēr* L 414; *ēj* (enk.) Q 253; *ē* (enk.) L 414; **moereitjes:** *mūrejkās* L 374.

LARVEN

(N 63, 21b; Ge 37, 68)

[Toestand van larf van het broed vóór de verzegeling. Normaal is dat de eieren, zowel die waaruit werkbijen als die waaruit darren of moeren geboren worden, na drie dagen uitkomen in de vorm van een larf of made. Na vijf dagen heeft de korf door goed voeren een gewicht bereikt dat het 1500-voudige is van haar geboortegewicht. Vijf dagen duurt deze toestand als larf. Vervolgens wordt de cel verzegeld en treedt verpopping op van de larf. Dertien dagen zit ze in de gesloten cel. In totaal duurt het dus 21 dagen, voordat de werkelijke werkbij er is. Bij de dar duurt deze periode 24 dagen en bij de koningin slechts 15 à 16 dagen.]

larven: K 317a, L 294, P 177; *larvā* L 210, 215a, 271, 329, 330, 333, 384, 428, Q 18, 019, 113; *larāf* (enk.) Q 253; **larfjes:** K 278; **maden:** L 416; **maaien:** L 244d; *māja* L 246, 265, 289, 330, 333, 371a, 372, 381b, 384, Q 9, 15, 019, 197, 197a; *ma.jān* L 421; *māā* P 107a; *mōjā* L 414, Q 3; *mō.ā* Q 71; *mowā* Q 71; *moj* (enk.) Q 177; **maatjes:** *majkās* P 120; *mōjkās* P 176; *mājkās* Q 2.

KONINGINNELARF

(N 63, 21c)

[De larf die tot koningin uitgroeit.]

koninginlarf: *kōnagenālarāf* Q 253; *kōnejenālarvā* (mv.) L 428; **moederlarf:** *mojārlarvā* (mv.) L 414.

KONINGINNECEL, MOERDOP (zie kaart)

(N 63, 13d; S 3; JG 1b; JG 2b-5, 11; Ge 37, 38; monogr.)

[Cel waarin de koningin of moeder uitgebroed wordt. Ze lijkt niet op de werkbijcel of darreel. Binnenin is deze grote cel rond. In één volk kunnen belangrijke verschillen in afmetingen der verscheidene moedercellen bestaan. Hoe groter ze zijn, des te beter kan de koningin of moeder, die erin geboren moet worden, zich ontwikkelen. Elke koninginneeel bevat in zich de mogelijkheid van een zwerm. Het aantal moercellen varieert bij de verschillende bijenvolken.]

koninginnecel: L 282, 416, Q 9; *kōnagenāsel* L

215a; *kōnagenāsel* Q 253; *kōnejenāselā* (mv.) L 265; **moer cel:** *mōrsel* L 330; **moeder cel:** Q 9; *mōdārselā* (mv.) L 371a; *mujārselā* (mv.) K 317a; **moereitje:** *mōrejkā* L 361; **eierpot:** *ērpōt* P 50; **moerpot:** *mūrpot* Q 74, 94; *mōrpōt* Q 88; *mō.rpōt* Q 169; **moederpot:** *mojārpōt* P 177a, Q 2, 73; *moj.ārpōt* Q 89; *moj.ārpōt* Q 77, 79a, 154, 155, 168a; *mujārpōt* P 115, 172; *muj.ārpōt* Q 84, 90; *mujārpōt* Q 1; *mojārpōtā* (mv.) P 55; *mujārpōt* (mv.) P 173; *muj.ārpōt* (mv.) Q 177; *mojārpōt* (mv.) Q 75, 80; **pot:** *potā* (mv.) P 46; **potje:** *pōtšā* Q 153; **koninginne cel:** *kōnejenāselā* Q 71; *kōnejenādūāp* L 333; *kōnejenādōp* (mv.) L 271, 384, Q 019; *kōnagenādōp* (mv.) Q 15; *konejenādōp* (mv.) L 244d; **moerdop:** L 270, 333, 428; *mūrdop* L 210; *mōrdop* L 381b, Q 18; *muārdop* L 414, Q 2; *mowrdop* L 430; *mowārdop* L 215, 217; *mōrtop* L 416; *mōrdōp* (mv.) L 246, 271, 289, 329, 333, Q 113; *mūrdōp* (mv.) Q 019; *mūrdōpā* (mv.) L 294; *mo.rdopān* (mv.) L 421; *mōrdopā* (mv.) Q 197, 197a; **moeder dop:** L 282, Q 9; *mujārdop* Q 3; *mōjārdop* P 176; *mojārdōp* L 414, Q 177; *mojārdop* P 113; *mōj.ārdop* Q 91; *mōdārdōp* (mv.) L 371a; *mōjārdōp* (mv.) P 177; *mujārdōpā* (mv.) K 353; **dop:** K 278, L 270, 372, Q 9; *dop* L 369, P 47, 49, 178; *dopā* (mv.) P 45; *dōp* (mv.) Q 15; *dopār* (mv.) P 56; **dopje:** *dōpkās* (mv.) Q 156; **wieg:** *wīx* P 44; **broed:** *brū.t* Q 162.

KONINGINNEPOP

(N 63, 21c)

[Het stadium als pop van de moeder of koningin. Deze periode duurt bij de moeder zeven dagen. Zes dagen voor deze poptoestand brengt ze als larf in de open cel door, heel goed gevoed door de werkbijen.]

koninginnepop: L 294, 416; *kōnagenāpop* L 210; *kōnejenāpop* L 371a; *kōnejenāpop* L 265, 330; *kōnejenāpop* L 333, Q 019, 71; *kyānagenāpop* Q 113; **moerpop:** *mūrpop* Q 2; **moederpop:** *mujārpōp* Q 2; **witte pop:** *wetā pop* L 215a; **pop:** *pop* L 333, 381b, 421, Q 15; *pup* K 317a; **moerdop:** *mōrdōp* L 246; **dop:** *dop* Q 197, 197a; *dōp* (mv.) L 244d; **katsel:** *katsāl* L 384.

INGELEGD

(N 63, 22a; N 63, 21a; N 63, 18; Ge 37, 69)

[Gezegd van een moerdop of van een cel, wanneer er door de koningin een eitje in is gelegd.]

ingelegd: L 416, Q 9; *ejngālext* Q 71; *engāxalt* L 333, 371a, 372, Q 3, 15; *engāxal* L 384, Q 18; *engālagdj* L 289; *engālejt* P 107a, 176; *engālet* L 215a; *ingālēt* L 210; *engālēt* L 244d; *engālē* K 317a; *engālē* L 265; **belegd:** K 278, L 294, 428; *bālext* K 353; *bāxalt* L 374; *bālāxt* Q 71; *bāxal* L 270, 271, 329, 330, Q 019, 113; *bālāx* L 246; *bālejt* P 120, 177; *bālet* Q 177; *bālēt* L 414; **ingezet:** *ēgāzet* Q 253; **aangezet:** *āngāzet* L 270.

II.6

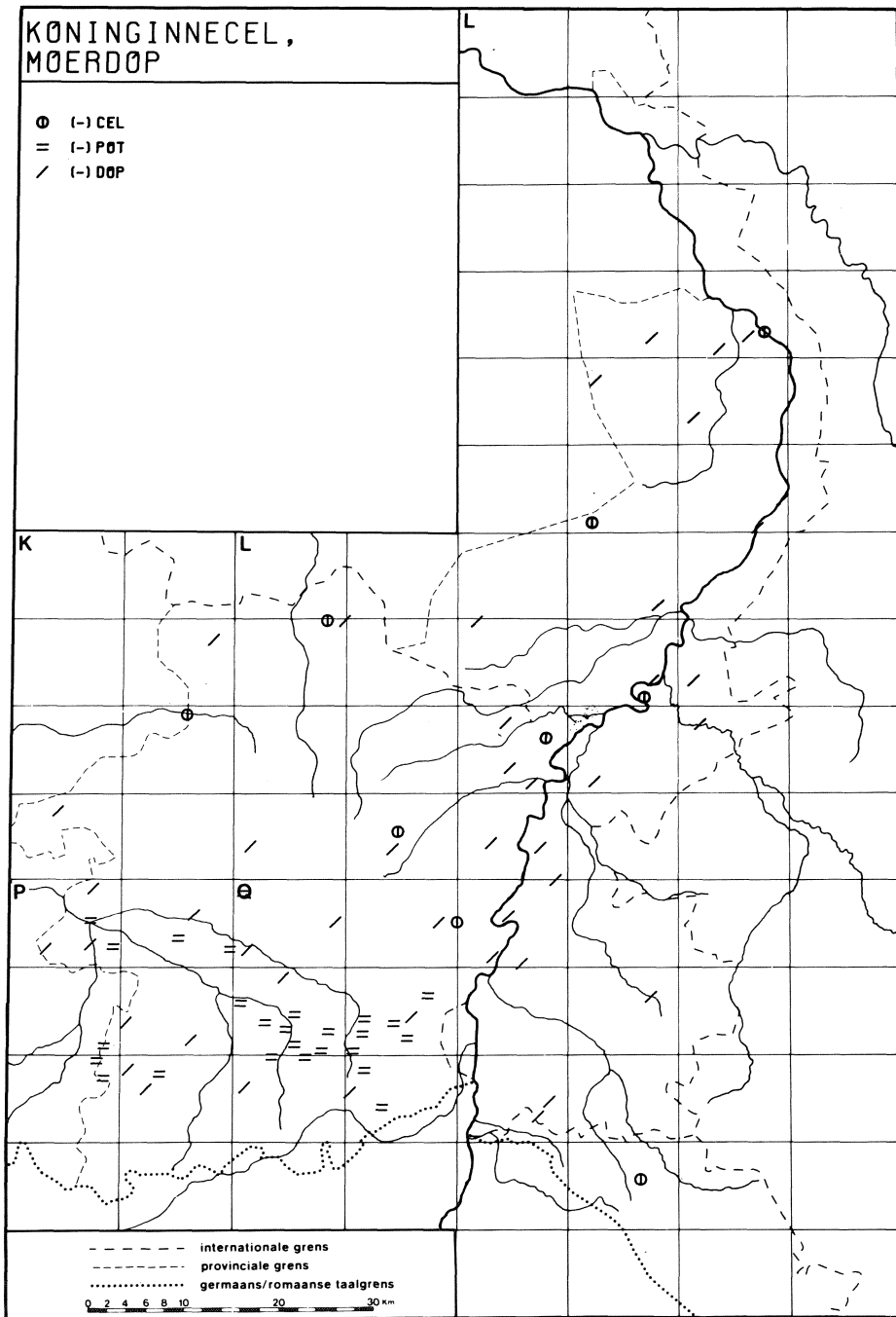

IN DE PAP LIGGEN

(N 63, 22c)

[Eitjes en larven worden door de werkbijen in een pap van stuifmeel, honing en water gelegd. Hierin gedijen ze zeer snel. Men zegt dan „de larven liggen in de pap, in de melk”. De cellen zijn dan nog niet verzegeld.]

in de pap liggen: Q 2, 9; *en dā pap legā* L 371a, P 176, Q 019; *en dā pap legān* K 353; **in de pap staan:** L 294; **in de melk liggen:** *en dā melk legā* L 215a, 271; *en dā melāk legā* L 246; *en dā mōlk leqā* L 384; *en dā melk leqā* Q 18; *en dā melāk legā* Q 15; **in de melk staan:** *en dā melk stōn* L 210, 428; *en dā melk stōn* L 333; *en ā melk stōn* L 381b; *en ā melk stōn* L 329, 330; *en dā melk stōn* Q 113; *en dā melk stōn* L 244d; **met melk staan:** L 416; *met melk stuān* Q 3; **in de brij zitten:** K 278; **ingegoten zijn:** *engegōtā zēn* L 371a.

KONINGINNEPAP

(N 63, 22d; N 63, 66; Ge 37, 41)

[Het specifieke voedsel waarmee uitsluitend de koninginnelarven gevoed worden. De jonge werkbijen, de voedsters, scheiden uit de speekselklieren een zeer voedzame, eiwitrijke stof af, de z.g. koninginnepap. De eerste drie levensdagen krijgen alle werkbijlarven deze pap toegediend. Daarna krijgen de werkbijlarven een mengsel van honing, stuifmeel en water toegediend, een minder voedzaam eten dan de koninginnepap. De moederlarven in de grote moerdoppen of -cellen krijgen wel de koninginnepap in hun verder larfstadium toegediend. Hierdoor kunnen ze zich tot koningin of moeder ontwikkelen.]

koninginnepap: L 244d, 416, Q 9; *kōneņenāpap* L 330, 414; *kōnāgenāpap* Q 15; *kōneņenāpap* L 333, 428, Q 18, 71; *kōneņenāpāp* L 372; *kōnāgenāpap* K 353, L 381b; *kēnāgenāpap* Q 2; *kinēgenāpap* Q 3; **moederpap:** *mujāpap* K 353, Q 2; *mōjāpap* P 177; **bijpap:** *bejāpap* L 210; *bi-jāpap* L 333; **voerpap:** *vōrpap* L 333; **pap:** *pap* L 289; **koninginnemelk:** L 246, 294, P 177; *kōnāgenāmelk* L 215a, 381b; *kōneņenāmelk* L 271; *kōneņenāmōlk* L 384; **moermelk:** *mūrmelk* L 215a; *mōrmelk* L 330; *mōarmelk* Q 113; **moedermelk:** *mōdārmelk* Q 18; *mōjārmelāk* L 414; *mōjārmelāk* L 416; *mujārmelk* K 317a; *mujārmelāk* Q 3; **bijenmelk:** *bejāmelk* L 244d; *bi-jāmelk* L 428; **melk:** *melk* L 271, 333; *mēlk* L 329; **koninginnebrij:** K 278, 317a, P 177; *kōneņenābrej* L 414; *kōneņenābrej* L 333; *kōneņenābrej* L 371a; *kōnāginābrej* Q 253; *kōneņenābri* Q 019; **brij:** *brēj* Q 253; **koninginnegelei:** *kōneņenāžalej* L 265; *kōneņenāžalej* L 329, 384, Q 019; *kōnāgenāžalej* L 210; *kōneņenāžalē* Q 177; **bijensap:** *bi.jāsap* L 289; **voer:** *vōr* Q 197, 197a.

VERZEGELEN

(N 63, 23a; Ge 37, 71)

[Het sluiten van de cellen door de werkbijen met een dekseltje van was. Dit sluiten of verzegelen gaat onmiddellijk vooraf aan het poppe stadium van de larven.]

verzegelen: K 278, 353, L 333, 372, 428, Q 2, 9; *vārzēgalā* K 317a, L 210, 215a, 246, 265, 271, 289, 329, 330, 371a, 374, 381b, 384, 414, 416, Q 15, 18, 019, 71; *vārzēgalān* L 421; *vārzējgalā* P 176, 177; *vārzāgalā* Q 113; *vārzīgālān* Q 3, 177; *vārzīgālt* (volt. deelw.) Q 197, 197a; **zegelen:** *zīgālān* Q 177; **sluiten:** *slātā* P 107a; **verdekselen:** *vārdēksalā* Q 253.

ZEGEL

(N 63, 23b)

[Wasdeksel bij broed en honing.]

zegel: K 353, L 289, 294, 329, 333, 372, 428, Q 9; *zēgal* K 317a, L 265, 271, 330, 371a, Q 2, 15, 18, 019, 71; *zejgal* P 176; *zīgāl* Q 3, 197, 197a; *ziāgal* Q 113; **zegeltje:** *zēgālkā* L 210, 384; **deksel:** *deksāl* L 333, 421; *dēksāl* L 246, 374, 381b, 414; *dēksāl* Q 253; **scheel:** L 416; *sxēl* P 177; **scheeltje:** K 317a.

UITKOMEN VAN HET BROED

(N 63, 23c; Ge 37, 47)

[Het uit de cellen komen van het rijpe broed. Als het broed rijp is, breekt het uit het stadium van pop. De bij wordt geboren als werkbij, koningin of dar. De werkbij komt na 21 dagen, de koningin na 15 à 16 dagen en de dar na 24 dagen te voorschijn. Soms kan er een kleine speling zijn in deze aantallen. De werkbij knaagt bij stukjes en beetjes het celdekseltje weg, de dar scheurt het zegel met de kaken geheel af en de koninginnepop stoot met één kopbeweging de cel, die eerst is rondgesneden, open.]

uitlopen: K 278, L 294, P 177; *ūtlōwpā* L 384; *oĵlōpān* Q 71; **doorbijten:** Q 9; *dōrbītā* L 330, 333, 381b, 428, Q 15; *doārbītā* Q 019; *dōrbētā* L 414; **ontzegelen:** K 317a; **doorvreten:** *dōrvrētā* L 210; **uitbreken:** *utbrekā* Q 253; *ūtbrēkā* L 289; **uitkomen:** *ōtkomān* P 177; *ōtkomān* K 353; *ūt-komā* L 371a; men zegt: *āt kōmpt ū.t* L 270; **oopsnijden:** *ōpsni-ja* L 333; **uitbijten:** *utbītā* L 384; **aanbijten:** *ābītā* Q 113; **openbijten:** *ōpānbej.ātā* Q 71; *ōpābītā* L 271; **de deksel afstoten:** *dān dēksāl* *ōfstūtān* Q 3.

OPEN BROED

(N 63, 25a; N 63, 20a; N 63, 22c)

[Broed dat nog niet afgesloten of verzegeld is. De toekomstige bij zit dan nog in het stadium van ei en larf.]

open broed: K 278, 353, L 294, 428; *ōpā brut* L

II.6

215a, 265; *ōpan brut* K 317a; *ōpā brūt* L 210; *ōpā brut* L 329, 333, 384; *ōapā brut* Q 113; *ōwpā brut* P 176; *ōwpā bruwāt* P 177; *ūapā brut* Q 3; *ōpā brua.t* Q 71; *ōpā brūt* Q 253; *ōpā brōt* L 371a, 381b, Q 9, 15; *ōpan brōt* L 372; *ōpā broat* Q 2; *ōpā brōt* L 271, 330, 333, Q 019, 197, 197a; *u.pā brōt* L 289; *upān bro.t* L 421; *ōpā bryt* L 414; **open broei**: *ōpā brōj* L 374; **jong broed**: L 416; *joŋk brōt* Q 18; **ongezeld broed**: *ongazīgalt brut* Q 177; **onverzegeld broed**: *onvazīgalt brut* Q 177; **vuilbroed**: *vōlbrut* L 215a; het volgende woordtype duidt op het open broed van de dar: **open darrenbroed**: *ōpā darābrut* L 384; de volgende woordtypen duiden op het open broed van de moer: **open dop**: *ōpā dōp* (mv.) L 271, 330, 333; **open koninginnedop**: *ōpā kōneŋenādōp* Q 019; *ōpā kōneŋenādōp* (mv.) L 384; **open moerdop**: Q 9.

VERZEGELD BROED

(N 63, 25b; N 63, 20a; N 63, 23d; N 63, 23a)
[Gesloten broed. Het stadium van het broed waarbij de larf volgroeid is. De cel wordt door de werkbijen afgedekt met zegelwas. De larf kan zich gaan verpoppen.]
verzegeld broed: L 420, 428; *vazēgalt- brut* L 265; *vazēgalt- brua.t* Q 71; *vazēgalt- bryt* L 414; *vazēgalt- brut* Q 3; *vazēgalt- brōt* Q 9, 15; *vazēgalt- broat* Q 2; **gesloten broed**: L 244d, 294, 428; *gāslōtā brut* L 329, 333, 384; *gāslōtā brut* Q 113; *gāslōtā bruwāt* P 177; *gāslōtā brōt* Q 019, 197, 197a; *gāslōtā brōt* L 371a, 381b; **gesloten dop**: L 294; *gāslōtā dōp* (mv.) Q 113; *gāslōtā dōp* (mv.) L 330; **gesloten koninginnedop**: *gāslōtā kōneŋenādōp* Q 019; **bruin broed**: *brōjn brut* K 317a; *brun bro.t* L 421; **rijp broed**: *ri.p brōt* L 289; **grauw broed**: L 416; **melkbroed**: *melkbrōt* Q 197, 197a; **toe broed**: *tu brōt* L 271; *tōw bryt* L 414; **toe dop**: *tuwān dōp* Q 15; *tuā dōpan* (mv.) K 353; **verdekseld broed**: *vazdeksalt brut* Q 253; **poptoestand**: *poptuštant* Q 019.

WERKBIJENBROED

(N 63, 24a; N 63, 20a)
[Het broed in de kleinste cellen, waaruit de werkbijen ontstaan.]
werksterbroed: L 270, 428; *wērkstārbrut* L 384; *wērkstārbrua.t* Q 71; *wērkstārbrōt* L 333; *wērkstārbrōt* L 271, Q 9; *wērkstārbrōt* L 371a, 372, Q 019; *wērkstārbroat* Q 2; **werkstersbroed**: *wērkstārsbro.t* L 421; **werkbijenbroed**: *wērəkbejābrūt* Q 253; **fijn broed**: K 278, L 294; *fīn brut* L 215a, 329, 333, 374; *fīn brut* L 244d; *fīn brut* Q 113; *fīn brōt* L 330, 333, 381b, Q 18, 197, 197a; *fī.n brōt* L 289; **fijn werk**: K 353, P 177; *fīn wērək* L 210; *fīn wērək* Q 15; **schoon werk**: *sxo wērək* P 177; **platbroed**: *platbrut* K 317a.

DARRENBROED

(N 63, 24b; N 63, 20a; N 63, 24a)
[Het broed in de grootste cellen, waaruit de darren ontstaan.]
darrenbroed: L 270, 428; *darābrut* L 244d, 374, 384, Q 113; *darānbrut* K 317a; *darābrua.t* Q 71; *darābrōt* L 271, 372, Q 18, 019; *darānbrōt* Q 9; *darābro.t* L 421; *darābroat* Q 2; **drenenbroed**: *drēnābrut* L 333; *drēnābrōt* L 333, 381b; **dronenbroed**: *drōnābrūt* Q 253; **grof broed**: K 278, L 294; *grof brut* L 215a; *grōf brut* L 329, 374; *grōf brōt* Q 197, 197a; *gru.f brōt* L 289; **grof werk**: *grof wērək* P 177; *grof wērək* L 210; *grōf wērək* L 371a; *grōf wērək* Q 15; *grōf.wērək* L 330; **darrenwerk**: *darāwērək* Q 019; **darrenraat**: K 317a, L 416; *darārōtā* (mv.) L 371a; **aardebroed**: *ērābrut* Q 3; *ērābrut* L 414; **aarderaat**: *ērārōt* K 353.

KONINGINNEBROED

(N 63, 24c)
[De cellen met daarin de larven, waaruit later de koninginnen ontstaan.]
koninginnebroed: L 428; *kōneŋinābrūt* Q 253; **koninginnecellen**: L 416, Q 9; *kōneŋenāselā* L 374; **koningcellen**: *ko.neŋsel* (enk.) L 421; **koninginnedoppen**: K 317a, Q 9; *kōneŋenādōp* L 384, Q 019; *kōneŋenādōp* Q 71; *kōneŋenādōp* L 381b; *koneŋenādōp* L 244d; *kōneŋenādōp* (enk.) Q 15; **moerdoppen**: K 278; *mōrdōpā* Q 18; *mürdōpā* L 215a; *mürdōpā* L 294; *mōrdōp* L 271, 330, 333, 371a, 372, 374; *murdōp* L 265; *moārdōp* Q 113; *mōrdōp* (enk.) L 329, Q 15; *mürdōp* (enk.) L 210; *mōrdōp* (enk.) L 289; **moederdoppen**: *mujārdōpān* K 353; *mujārdōpā* Q 2; *mujārdēp* Q 2; *mōjārdōp* P 177; *mujārdōp* (enk.) Q 3; *mōjārdōp* (enk.) L 414; **moercellen**: *mōrselā* L 333; **moederpotten**: *mōjārpōt* P 176.

SPEELDOP

(N 63, 26a; N 63, 25b)
[De aanzet van een koninginnedop of -cel waar echter geen eitje in komt. Wat de functie van de speeldop is, is niet duidelijk. De speeldop is als het ware de grondvorm van de eigenlijke moer-cel zonder ooit daartoe te worden uitgebouwd. Ze wordt hier en daar aan de buitenzijde der raten aangezet in de vorm van een eikelnapje.]
speeldop: K 278, 317a, L 294, Q 9, 15, 019, 71; *spēldōp* Q 18; *spēldōp* L 329; *spiūldōp* L 421; *spōldōp* L 210, 215a, 271, 371a, 374; *špōldōp* L 270; *špiāldōp* Q 113; *spōldōp* (mv.) L 265; *spōldōp* (mv.) L 244d, 289; *spēldōp* (mv.) L 372, 381b, 428; *špēldōp* (mv.) L 333; *spejldōp* (mv.) P 177; *špēldōp* (mv.) L 330, 333, 384; *špēldōp* (mv.) Q 197, 197a; *spjldōp* (mv.) L 289; **speeldopje**: *spēldōpkā* L 414; *špiāldēpkā* Q 3; **lege moederdop**: *lēgā mujārdōp* Q 3; **loze dop**: K 317a; **losse dop**: L 416; **faux cel**: *fō sel* Q 253.

REDCEL

(N 63, 26b; Ge 37, 50)

[Gewone werkbijcel die ontwikkeld wordt tot koninginncel of moerdop, als het bijenvolk moerloos is geworden of dreigt te worden. Deze redcel of nooddop wordt midden op de raat gebouwd.]

redcel: K 278, L 210, 244d, 271, 289, 294, 329, 330, 333, 372, 374, 384, 414, 428, Q 9, 15, 18, 019, 113, 177, 197, 197a; **retsel** L 215a, 265, 371a, 381b, Q 71; **reddop:** K 317a, Q 2; **ret-dop** L 421; **noodcel:** **nuatsel** Q 253; **nooddop:** K 317a, L 416; **nüt-dop** Q 3; **nuat-dop** L 371a.

ZWERMCEL

(N 63, 26c; N 63, 26b; N 63, 24c)

[Koninginncel of moerdop die in de zwermtijd wordt bijgebouwd. De zwermcel heeft een dikke, ronde bodem.]

zwerm-dop: K 278, L 371a, 428, Q 9; **zwerm-dop** L 421, Q 3, 18; **zwerm-dop** K 317a, L 414; **zwerm-dop** L 210; **šzwerm-dop** Q 113; **žzwerm-dop** L 329, Q 019; **zwērmdop** L 265 (mv. -døp); **zwerm-døp** (mv.) L 271, 372; **žzwerm-døp** (mv.) L 270; **zwerm-døp** (mv.) Q 2; **zwermcel:** L 416; **zwermsel** Q 71, 253; **koninginnedop:** **kønagen-adop** Q 15; **kønegenadop** L 384, Q 019; **kønagenadøp** (mv.) L 381b; **moerdop:** **mürdop** Q 019; **mördøp** (mv.) L 333.

BROED TREKKEN

(N 63, 20b)

[Verwijderen van het broed door de bijen als er te weinig voedsel is. De bijen verwijderen het onverzegelde broed, eventueel bij grote armoede ook het verzegelde, omdat de materie waarin de larven liggen hen nog als voedsel kan dienen.]

broed trekken: L 244d, 294, 416, 428, Q 019; **brut treka** K 317a, L 265, 329; **brüt treka** L 210; **brut treka** L 333; **brut trekā** K 353; **bru.ät treka** Q 71; **bröt treka** L 246, 271, 289, 330, 333, 371a, 381b, Q 9, 15; **bröt treka** L 372; **bro.t trekā** L 421; **broei trekken:** **brøj treka** Q 197, 197a; **jong broed trekken:** **joñ bröt treka** L 333; **larven trekken:** **larvā treka** L 414; **maden trekken:** **mōjā treka** L 414; **broed uittrekken:** **brut ättreka** P 176.

De koningin

BRUIDSVLUCHT

(N 63, 58; Ge 37, 44)

[Vlucht die de jonge koningin of moeder neemt om bevrucht te worden door één of meerdere darren die met haar meevliegen. Meestal vindt deze vlucht plaats tussen de vijfde en zevende dag na haar uitlopen. Hoog in de lucht

vindt de bevruchting plaats. Slechts één periode in haar leven wordt de moeder of koningin bevrucht. De ene dar die haar bevrucht, moet deze daad met de dood bekopen. De moeder keert uit het luchtruim met het bevruchtingsteken, de bij de paring afgerukte mannelijke geslachtsdelen, in haar lijf naar haar woning terug. De werkbijen bijten die darrenoverblijfselen weg en na korte tijd kan de moeder met haar enige taak, het eieren leggen, beginnen.]

bruidsvlucht: K 278, 317a, L 244d, 265, 294, 414, 428, Q 9; **brøjtsvløxt** P 176; **bruatsvløxt** L 270; **bru.tsvløxt** L 289; **brutsvløxt** L 333, 421; **brütsvløxt** L 333, 371a, 372, 374, Q 15; **broatsvløxt** Q 71; **brytsvløxt** L 210; **brawtsvløxt** Q 177; **brøwtsvløxt** Q 3; **brutsvloxt** Q 253; **brütsvløxt** L 246, 329, 381b, 384, Q 18, 019; **brutsvløxt** L 271; **bruatsvløxt** Q 113; **bruetsvløxt** Q 197, 197a; **paringsvlucht:** L 416; **pāreñsvløxt** L 330; **pōreñsvløxt** P 177; **paring:** **pāreñ** L 215a; het volgende woordtype is een werkwoord: **paren:** **pārā** L 414.

DARRENBOL

(N 63, 59)

[Groep darren die de koningin op de bruidsvlucht achtervolgt. Eén daarvan zal de koningin bevruchten.]

darrenbol: L 416; **darəbøl** L 265, 329; **darənbøl** K 317a; **darrenkogel:** **darəkögəl** L 330, 371a, 384, Q 18, 019; **darrentop:** **darəntop** L 215a; **drenentoren:** **drēnətōra** L 333; **darrenkolonie:** **darəkolōni** L 210; **darrenveld:** **darənvelt** Q 71; **darrenstoet:** **darənstut** Q 3; **darrenvlok:** **darəvōwk** L 421; **drenentroep:** **drēnətrup** L 333; **bruidsdarren:** L 428.

MOERLOOS

(N 63, 60a; Ge 37, 46)

[Staat van een bijenvolk waarbij er geen koningin is. De imker zal er alles aan doen om deze moerloosheid zo spoedig mogelijk op te heffen.]

moerloos: K 278, L 244d, 246, 294, 329, Q 9, 197, 197a; **mürlös** L 215a, 265, 374, 416, Q 019, 113; **mürluwəs** K 353; **mürluəs** L 210; **mörlüs** L 371a; **mörlös** L 271, 289, 330, 333, 372, 381b, 384, Q 15; **moederloos:** **mujərlös** K 317a, Q 2, 3; **mø(.)-jərlüs** Q 71; **møjərluəs** P 107a, 176; **møjərløws** P 120; **møjərløws** P 177; **ontmoerd:** **ontmørt** L 428, Q 197, 197a; **ontmoederd:** **ontmøjərt** L 414, Q 177; **zonder moeder:** **zoñər mo.r** L 421; **ongerecht:** **ongərext** L 210.

MOERECHE KORF OF KAST

(N 63, 60b)

[Een korf of kast bijen die weer een al of niet bevruchte moeder heeft.]

moerrecht korf: L 416; **murextā kōraf** L 265; **mōrextā kōrf** L 330; **moerrecht kast:** **mōrextā kast** L

330; **moergoede korf:** Q 9; **moerecht volk:** *mōrex vplk* L 384; *mōrext vplak* L 289; **normale korf:** *normōlā kōrf* Q 71; **bemoederde kast:** *bāmujārda kast* Q 3; **korf met moer:** *kōrf mæt mo.r* L 421; **bevruchte korf:** K 317a; *bāvrexta kerf* Q 2; **moerkorf:** *mūrkōrf* Q 18; **gezonde bij:** L 294.

MOERECHECHT

(N 63, 60b; Ge 37, 47)

[Gezegd van korf of kast die een bevruchte moer heeft na eerst moerloos te zijn geweest.]

moerecht: *mūrext* L 210; *mōrext* L 246, 333, 374; *mōrext* L 371a; *mōrex* L 329; **bevrucht:** *bāvrvøxt* Q 15; *bāvrvøx* L 381b; **moerbevrucht:** *mūrbāvrvøxt* L 215a; **moergoed:** *mūrgut* L 210; **bemoederd:** *bāmōjart* Q 177; **gemoerd:** *gāmōrt* L 428; **goed gemoerd:** *gōt gāmōrt* L 271; **weer goed:** *wēr gōt* L 333; **gemoerd en aan de leg:** *gāmūrt en ān dā lex* L 372; **aan de leg:** *ōnālēx* L 414; *ōn dā lex* P 176.

ONRUSTIG ZIJN DOOR MOERLOOSHEID

(N 63, 61a)

[Onrustig of neerslachtig worden van de bijen ten gevolge van moerloosheid. Een volk dat pas moerloos is geworden, is onrustig aan het zoeken; veel bijen lopen aan de voorzijde van de korf of kast. Wanneer de imker een flinke tik geeft tegen de buitenkant van korf of kast, laten de bijen een langgerekte, klaaglijke toon horen, het *hulien* der bijen.]

onrustig vliegen: *onrēstex vligān* Q 3; **onrustig zijn:** *onrōstex zēn* L 289; **ruw om het vlieggat vliegen:** *ruw om at vlēx-gāt vlēgā* L 371a; **heen en weer lopen:** *hejn en wēr loapā* Q 019; **rouwen:** L 294; *rō.wān* Q 71; **de moer zoeken:** *dā mōr zōkā* L 333; **de koningin zoeken:** *dā kōnāgen zjykā* Q 15; **hulien:** L 384; *hūlā* L 270, 271, 333; *hūlān* L 421; *hōālān* K 353; men zegt: *at vplk hūlt* L 210; **lopen:** *lōwpā* L 329; *luapā* L 244d, P 107a, 176; **wild lopen:** *welt lōwpān* Q 15; **jagen:** Q 2; **fluiten:** K 278; **keken:** *kēkā* P 120; **ruisen:** *rōwsā* L 414.

BEDELEN

(N 63, 61a)

[Het vragen van een moerlose zwerm om een plaats bij een naburig volk. Wanneer een zwerm moerloos blijft, is hij praktisch ten dode opgeschreven. Eén van de mogelijkheden tot overleven is een plaats te vragen bij een andere zwerm. Eeckhout (pag. 129) zegt dat haar informant het begrip *bedelen* bij bijen als onbestaand beschouwen. Dit verschijnsel noemen zij *roven*.]

bedelen: K 278, 353, L 246, 416, 428, Q 9; *bēdālā* L 244d; *bēdālā* L 329, 330, 371a; *bēdālā* P 177, Q 253; *bēdālā* Q 113; *bjēdālā* L 414; **inbedelen:**

enbēdālā L 271, 289, 333, 372, 381b, Q 15, 019; **zich inbedelen:** *zex enbēdālā* L 330, 374; **zich erbij bedelen:** *zex arbē bēdālā* L 270; **schooien:** *sxōjā* L 215a; **schooien om binnen te komen:** *sxōjā ōm benā tā komā* L 210; **bijvliegen:** *bejvlīā.gān* Q 71.

EEN REDCEL AANZETTEN

(N 63, 61c)

[Het uitbouwen van een werkstercel tot een koninginnedop of moerdop in geval van plotselinge moerloosheid. Een werkbijlarve moet dan koningin worden. Ze wordt gevoerd met koningin-nevoedsel.]

redcellen zetten: Q 9; **redcel(len) maken:** *retsel mākā* L 289; *retselā mākā* L 271; **redcel(len) aanzetten:** *retsel ānzētā* L 333; *retsel āzētā* Q 113; *retselā ānzētā* L 329, 333; **redcellen bouwen:** *retselā buwā* L 330; **redcel optrekken:** *retsel optrēkā* L 210; **nooddop(pen) zetten:** K 317a, Q 15; *nuat-dop zētā* L 371a; *noat-dop zētā* Q 18; *nut-dop zētān* L 421 *nuat-dep zētān* Q 3; **noodcel bouwen:** *nuatsel bowā* Q 253; **dop aanzetten:** *dop ānzētā* L 381b; **doppen trekken:** *dōp trēkā* L 372.

LEGGENDE WERKBIJ

(N 63, 62a)

[Een werkbij die eieren legt. Bij moerloosheid kunnen ook werkbijen optreden als eierenlegster. Maar zij doen dit leggen niet zo goed als de moer. De eieren zijn echter onbevrucht, omdat de werkbij geen darrenzaad heeft ontvangen. Uit de eieren komen alleen darren. Eieren van leggende werkbijen vindt men altijd aan de rand van een cel. Een koningin legt in het midden van de cel.]

Zie voor de fonetische documentatie van [*werkbij*] het lemma WERKBIJ en van [*bij*] het lemma BIJ.]

leggende werkbij: Q 3; *legāndā [werkbij]* L 333, 372, Q 197, 197a; *legāndā* ~ L 333, 381b, Q 2; **eierleggende werkbij:** L 428; *ejārlegāndā [werkbij]* L 210, 271; *ejārlegānde* ~ Q 019; *ērlegāndā* ~ L 414; **leggende bij:** K 278; *legāndā [bij]* L 244d, 294, P 120; *legāndā* ~ L 215a, 246, 416, Q 9, 15; *legāndā* ~ L 329, 384; *legāndā* ~ Q 18; *legāndjā* ~ L 371a; *legāndjā* ~ L 330; **leggende werkster:** P 177, Q 71; **eierlegster:** *ejrlexstār* P 107a, 176; **legbij:** *lex-bi* K 317a; *leqbi.j* L 289; *lēx-bēj* L 265; **valse moer:** *valsā mūr* Q 113; **leggende moer:** *legāndā mo.r* L 421; **pokkelbij:** *pukalbej* Q 253.

BULTBROED

(N 63, 62b; N 63, 27; N 63, 24b)

[Darrenbroed ontstaan uit eitjes van een leggende werkbij. De cellen worden door de werksters in dit geval voorzien van een zeer hoog gewelfd deksel, vandaar de benaming *bultbroed*. *Bult-*

broed kan echter ook ontstaan, wanneer een gewone moer onbevrucht is gebleven of door ouderdom of letsel niet langer in staat is bevruchte eieren af te zetten. Deze moer wordt dan ook *darrenbroedig*.]

bultbroed: K 278, L 294, 416, 428, Q 9; *bøltbrut* K 317a, L 215a, 244d, 265, P 176, Q 113; *bøltbrūt* L 210; *bøltbruat* L 244d; *bøljijbrut* L 329; *bøltbröt* L 246, 372, 381b, Q 15, 18, 019, 197, 197a; *bøltbröt* L 271; *bøltbroat* Q 2; *bøltbro.t* L 421; *bøljijbröt* L 289, 330, 333, 371a, 384; **pokkelbroed:** *pukalbrūt* Q 253; **pochelbroed:** *poxalbrut* Q 3; **darrenbroed:** *daræbrut* K 317a; **vals broed:** *våls bröt* Q 197, 197a; **waardeloos broed:** P 177; het volgende woordtypen duidt op broed dat door een werkbij is gelegd en niet op broed bestaande uit werkbijenlarven: **werksterbroed:** *wærkstarbrua.t* Q 71.

SLECHTE KONINGIN

(N 63, 63a; Ge 37, 45)

[Een onvolmaakte, onbevruchte en onregelmatig eierleggende koningin. Zij is darrenbroedig.] **slechte koningin:** *slexta kōnegen* L 210; *slexta kōnegen* K 353; *slexta kōnegen* L 428; **onbevruchte koningin:** K 317a, Q 9; *onbævrøxta kōnegen* Q 71; *onbævrøxdja kōnegen* L 371a; **oude koningin:** K 317a; **slechte moer:** K 278; *slēxta mūr* L 265; *slexta mōr* L 271, 289, Q 15; *slexta mōr* L 329; **slechte moeder:** *slexta mojar* Q 177; *slexta mujær* P 177; **kwade moer:** *kwōj mōr* L 330, 333; **prul:** *prøl* Q 019; **een slordige:** *æn slørdegā* L 381b; **darrenbroedige moer:** *daræbrudegā mūr* L 210; **darrenbroederige moer:** *daræbrøjæregā mōr* Q 197, 197a; **drenenbroedmoer:** *drēnæbrōmōr* L 333; **moer-niks-waard:** *mūrnekswært* L 215a.

DARREN BROEDIG

(N 63, 64; N 63, 63a)

[Gezegd van een koningin die onbevrucht is en daardoor darrenbroed legt in plaats van werkbijenbroed.]

darrenbroedig: K 278, 353, L 294, 374, 384, 428, P 177, Q 9; *daræbrudex* L 210, 265, 271, 333, Q 71, 113; *daræbrōdex* L 372; *daræbrøjex* L 371a; **darrenbroederig:** L 270; *daræbrōdærex* Q 019; *daræbrøjærex* Q 15; **drenenbroedig:** *drēnæbrōdex* L 333; *drenæbrōdex* L 246; **aardebroedig:** *erdæbrudex* Q 3; **hommelbroedig:** L 416; **onbevrucht:** K 317a; *onbævrøx* L 381b; *onbævrøqdj* L 289; *onbævrøxt* L 329; **moederkwaad:** *mōjærkwāt* L 416.

VERMINKTE KONINGIN

(N 63, 63b)

[Een aan de vleugels, spriet of poot beschadigde koningin. Het gevolg van die beschadiging is dat ze onbevrucht blijft. Daardoor is ze waardeloos

voor het bijenvolk.]

beschadigde koningin: *bæšādexta kōnegen* Q 019; **gekwetste koningin:** *gækweistā kōnegen* Q 71; **verminkte koningin:** *værmenkdjā kōnegen* L 371a; **lamme moer:** *lām mōr* L 289, 333; **lamme moeder:** *lamā mōjar* L 416; **prulmoer:** *prølmūr* L 215a; **een kreupele:** *æn krøpælā* Q 15; **een mismaakte:** K 317a.

OUDE KONINGIN

(N 63, 63c; N 63, 63b)

[Oude, afgeleefde moer. Van deze moer raakt het zaadblaasje uitgeput of is het versleten. Zij gaat dan darrenbroed leggen, hetgeen niet getolereerd wordt door het volk. Praktisch zeker zal ze door de werkbijen naar buiten worden gedreven en zal ze door haar opvolgster met de angel gedood worden.]

oude moer: L 294; *āj mōr* L 329, 333, 384; *ōj mōr* L 289; *a. wæ mo. r* L 421; *ōw mōr* Q 15; *aldā mūr* L 210; *aldā mōr* L 246; **oude moeder:** *āw mujær* K 317a; *ā mojar* L 414; **oude koningin:** Q 9; *aw kōnegen* L 428; *ōj kōnagen* L 381b; *ōj kōnegen* L 371a; *āj kōnegen* L 330; *ā kōnegen* Q 71; *ā kēnægen* Q 2; **versleten moer:** *værslētā mōr* L 384; **versleten moeder:** *værslētān mujær* P 177; **witte moer:** L 416; *wetā mūr* L 215a; **uitgelegde koningin:** *ut-gelādā kōnagin* Q 253; **oma trui oma tryj** L 210; **oude tante:** *ōw tant* Q 019; **een oude:** *æn alt* L 244d.

AFBIJTEN VAN KONINGINNECELLEN

(N 63, 65)

[Het verwijderen van overtollige koninginncellen door het bijenvolk of de koningin zelf.]

afbijten: K 317a, 353, Q 9; *āfbītā* L 246, 270, 289, 329, 330, 333, 371a, 428, Q 15, 18, 019, 113; *āfbītā* L 210; *āfbetjā* L 265; *āfbē. tā* L 414; *āfbijtā* L 381b; *a. fbiwtæn* L 421; *ōfbetjān* Q 3; **uitbijten:** K 278, Q 2; *ūtbūtā* L 333; *ūtbūtān* L 372; *ōwætbejtā* P 177; *ōw.ætbej.ætān* Q 71; **dop bijten:** L 294; **afstoten:** L 416; **afslachten:** *āfslaxtā* Q 197, 197a; **koninginnedop uitvreten:** *kōnegenædop ūt-vrētā* L 384; **moerdoppen aanvreten:** *mōrdøp ānvrētā* L 271; **afmaken:** K 317a; **afsteken:** *āfstēkākā* Q 253.

Het zwermen

ZWERMEN

(N 63, 29a; S 3; L 1a-m; JG 1a+1b; Ge 37, 99; monogr.)

[Het verlaten van korf of kast van een deel van het bijenvolk onder aanvoering van een koningin. Zij gaat een nieuw volk vormen.

II.6

Een dag of acht, negen, voordat de nieuwe moeder of koningin uit de koninginncel komt, verdwijnt de oude moeder met een deel van het volk. De moeder wordt door de werkbijen met meer voor het vliegen geschikt gemaakt door haar enorme legtempo wat te temperen. Dit doen ze door het eiwitrijke voedsel, dat de moeder anders krijgt, wat te minderen. Het zware achterlijf slinkt dan in en de moeder krijgt krachten om de vleugels te kunnen uitslaan of anders gezegd om te kunnen zwermen.]

zwermen: L 299, 313, 379, 380; *zwerma* K 278, 317a, 357, 358, 360, L 191, 215, 216, 217, 244d, 246, 246a, 249, 250, 266, 268, 269, 271, 288, 289, 294, 295, 297, 320, 321, 328, 333, 360, 364, 367, 368, 369, 370, 372, 374, 377, 378, 381b, 413, 414, 416, 417, 418, 420, 421, 422, 423, 424, 425, 427, 428, 431, 434a, P 177, 179, 187, 188, 192, 211, 223, Q 1, 2a, 6, 7, 8, 9, 10, 12, 14, 15, 18, 71, 72, 83, 88, 95, 152, 156, 157, 159, 161, 163, 164, 170, 177, 178, 181, 187, 188, 196, 242; *zwerma* K 353, L 419, 421, Q 3; *zwerma* L 290, 291, 298, 300, 325, 327, 329, 330, 331, 333, 429, 430, 432, Q 019, 22, 32, 32a, 97, 98, 99, 101, 103, 110, 111, 118, 196, 197, 197a, 198; *zwerama* K 314, 353, 358, L 210, 289, 314, 317, 318b, 319, 358, 359, 361, 362, 365, 366, 368, 371, 415, P 44, 45, 46, 47, 48, 49, 50, 51, 52, 53, 55, 56, 57, 58, 113, 117, 118, 118a, 119, 120, 121, 172, 173, 174, 176, 176a, 177, 177a, 178, 179, 180, 182, 188, 192, 195, 197, 218, 219, 224, 227, Q 2, 2a, 11, 12, 71, 73, 74, 78, 155, 157a, 160, 165, 168, 172, 177, 240, 241; *zwerama* Q 104a, 105, 253; *zwerama* L 282, 286, 315, 316, 352, 354, 356; *zwerama* L 355; *zwerama* Q 75, 76, 77, 79, 79a, 80, 153, 154; *zwerama* P 184, 186, Q 96c; *zwerama* Q 169; *zwerama* L 164, 210, 211, 213, 215a, 265, 321, Q 3, 5, 13, 87, 91, 94, 171, 174, 175, 179; *zwerama* L 353, 363, Q 10, 84, 90, 93, 158a, 182; *zwerama* L 382, 387, 426, Q 20, 21, 27, 29, 30, 33, 35, 102, 113, 116, 117b, 202, 203, 204a, 207, 208; *zwerama* L 244b, 371a; *zwerama* Q 2; *zwerama* K 315, 316, 359, 361, Q 162; *zwerama* L 165, 209, 248; *zwerama* L 385; *zwerama* L 215a; *zwerama* L 323; *zwerama* Q 89, 168a; *zwerama* Q 89; *zwerama* Q 167; *zwerama* L 289; *zwerama* L 245, 246, Q 1; *zwerama* P 164; *zwerama* P 167, 175, 214; **zwerpen:** *zwerpa* P 115.

ZWERM

(N 63, 29d; S 3; L 1a-m; JG 1a+1b; Ge 37, 100; A 9, 6; monogr.)

[Het geheel van bijen met koningin dat de korf of kast verlaat. Een zwerm bestaat doorgaans uit een koningin, 10- tot 20-duizend werkbijen en een paar honderd darren. Zij zullen een nieuwe woning gaan zoeken.]

zwerm: *zwerm* K 317a, 353, L 191, 192, 213, 215, 216, 217, 244b, 246a, 249, 250, 266, 267, 268,

269, 270, 271, 288, 289, 292a, 293, 294, 296, 298, 313, 320, 326, 328, 333, 368, 372, 373, 374, 375, 377, 378, 379, 380, 381, 381b, 385, 414, 417, 419, 421, 422, 425, 427, 428, 431, 434a, P 55, 179, 211, Q 1, 2, 3, 9, 14, 15, 18, 31, 38, 78, 83, 95, 168, 193; *zwerm* L 270, 291, 295, 297, 298, 299, 325, 327, 329, 330, 331, 333, 376, 384, 386, 426, 428, 429, 430, 432, 433, Q 17, 19, 019, 22, 30, 32, 32a, 33, 97, 98, 99, 100, 101, 104a, 105, 110, 111, 113, 118, 196, 197, 197a, 203, 208; *zweram* K 278, 314, 317a, 318, 353, 358, L 210, 282, 288a, 289, 425, P 44, 45, 46, 47, 48, 49, 50, 113, 115, 117, 172, 173, 174, 176, 176a, 177, 178, 179, 180, 182, 218, 219, 227, Q 71, 95, 96b, 177, 253; *zweram* Q 101a, 103; *zweram* K 357, 358, 360, L 314, 319, 354, 356, 358, 359, 360, 361, 362, 365, 366, 367, 368, 369, 370, 371, 413, 414, 415, 416, 417, 418, 419, 420, 421, 422, 423, 424, P 51, 52, 53, 55, 56, 58, 118, 118a, 119, 120, 121, 177a, 184, 186, 187, 188, 192, 195, 197, 220, 223, 224, Q 2, 2a, 6, 8, 10, 11, 71, 72, 73, 74, 75, 76, 77, 78, 79, 79a, 80, 82, 83, 96c, 152, 153, 154, 155, 156, 157, 157a, 159, 160, 161, 164, 165, 166, 168, 169, 181, 240, 241; *zweram* L 164, 210, 211, 213, 214, 217, 246, 289, 289a, 289b, 321, Q 177, 187, 196; *zweram* L 215a, 265, Q 12, 96a; *zweram* L 282, 286, 312, 313, 315, 316, 352, 353, 355, 364, 372, Q 3, 5, 7, 9, 12, 13, 83, 84, 87, 88, 90, 91, 94, 170, 171, 172, 174, 175, 178, 179, 182, 188; *zweram* L 300, Q 103; *zweram* Q 253; *zweram* L 382, 387, 426, Q 20, 21, 27, 29, 33, 35, 102, 113, 116, 117b, 202, 203, 204a, 207, 208; *zweram* Q 198; *zweram* Q 284; *zweram* K 315, 316, P 47, 176, 188, 192, Q 193; *zweram* L 371a; *zweram* Q 2, 162, 163, 182, 242; *zweram* K 359, 361, Q 2; *zweram* L 165, 209, 248; *zweram* L 290, 385, Q 99; *zweram* L 215a, Q 93; *zweram* L 360; *zweram* Q 89; *zweram* Q 168a; *zweram* Q 89, 167; *zweram* L 289; *zweram* L 245, P 164; *zweram* Q 1; *zweram* P 167, 175, 214; *zweram* L 246; *zweram* L 323; **bijenzwerm:** *bejazwerm* L 164, 266, 267, 268, 271, 289; *bejazwerm* L 192a, 214a; *bejazwerm* Q 195; *bejazwerm* Q 95; *bejazwerm* L 244c, 246, 246b; *bejazwerm* Q 222; *bejazwerm* L 209; *bejazwerm* Q 211; *bianzwerm* L 295; *bianzwerm* L 322, 322a, 328, 332, 374, 377, 382, 429a, Q 14; *bianzwerm* L 329, 381a, 430, Q 18, 21, 32, 34, 36, 101, 103, 109, 111*, 119; *bi-jazwerm* L 330; *bi-jazwerm* Q 201; *biazwerm* Q 20; *bi-jazwerm* L 432a; **bijzwerm:** *bizwerm* L 317; **broeikaar:** *brjkp̄.r* Q 162 (bijenzwerm aan boom); **bij:** *bej* Q 105; *bej* L 269a; *bē.j* Q 202; *bi* L 318b, 385, Q 101a, 111*; **bijenklots:** *bi-jaklots* Q 101.

VOORZWERM

(N 63, 29b; JG 1b; N 63, 37e; A 9, 6)

[De eerste zwerm, gewoonlijk in juni. Een deel van een bijenvolk verlaat met de oude koningin korf of kast. Wie met de zwerm meetrekt, schijnt

niet meer naar de oude woning om te zien (De Roever, pag. 34). De zwerm laat een aparte zwermtoon horen.]

voorzwerf: K 278, Q 9; *vōrzwerf* L 271, 298, 322, 372, 374, 414, Q 15, 18; *vōrzwerf* L 210, 214a; *vōrzwerf* K 353; *vyrzwerf* L 421; *vyar-zwerf* K 317a, L 289, 375; *vōrzweram* Q 71; *vōjrzweram* P 177; *vōršwerf* L 330; *vjrswerf* Q 113; *vōrzwērm* L 215a; *vōrzwerf* L 371a; *vōr-zwērām* L 265; *vōrzwerf* Q 019, 36; *fērç.rm* Q 2; **eerste zwerm:** L 294, 384, Q 15; *īrstā zweram* Q 96a, 96b; *īrstā zwerf* Q 15; *ięstā zwerf* L 322a; *iastā zwerf* L 326; *eastā zwerf* Q 201; *īstā zwerf* L 371a; *ōstā zwērām* Q 253; **hoofdzwerf:** L 385, 416; *hōfzwerf* L 428; *hōfzwerf* Q 019; *hōjts-zwerf* L 333, 381, 381b, 382; *hōjts-zwerf* L 329, 330, 333, Q 32a; *hōjtszwerf* L 426, Q 109; *hōjtszwerf* Q 33, 113; *hōjftzwerf* L 318; **brand-zwerf:** L 244d; *brant-zwerf* L 210, 217, 246, 289a; *brantzweram* L 265; *brantzwerf* Q 197, 197a; *bra.ntzweram* L 289; *branjftzwerf* L 333; **scheibij:** *sxejbi.j* L 289, 289a; **eersteling:** *iastalejk* P 48; *īstalejk* K 359; **opzetter:** *opzētār* L 210, 213; **oude zwerm:** *ōjā zwerf* L 381b; *owā zwerf* Q 196; **oude stok:** *ōjā stōk* L 288a; **moerszwerf:** *mōrszwerf* L 328; **stokzwerf:** *stōkzwerf* L 213.

MAAGDENZWERM

(N 63, 37b; JG 1a+1b; JG 2b-5, 8; N 63, 37e; A 9, 6; monogr.)

[Eerste zwerm uit een bijenvolk dat zelf dat jaar uit een normaal afgevolgen voorzwerm is ontstaan.]

maagdenzwerf: K 278, 317a, L 289; *māx-dāzwerf* L 271; *māxdāzweram* L 210; *māx-dāzwērām* L 265; *māxdāzwerf* Q 019; *māxdāšwerf* Q 109; *māgāšwerf* Q 113; *ma.dazwerf* L 421; **jufferzwerf:** *jōfārzwērām* L 215a; **zwerf-zwerf:** L 294, 416; *zwerfzwerf* K 353, L 333, 428; *zwerfzwerf* L 330, 333; *zweramzwerf* L 415; *zweramzwe.rm* L 416, 417, 418, Q 2a, 71, 72, 82, 83; *zweramzwe.rm* Q 88; *zwe.rm-zwe.rm* L 414, Q 75; *zweramsweram* P 50; *zweramzwe.rm* L 282; *zwe.rmšwē.rm* Q 84; *zwe.rmzwe.rm* Q 3, 5; *zwe.rmšwē.rm* Q 91; *zwe.rmšwē.rm* Q 94; *zwerfzwerf* L 371a; *šwermšwerf* Q 33; *zwe.rmzwe.rm* Q 1; **zwerf-zwerf** L 318; **zwerfzwerf:** *zwerfzwerf* L 361, 372, 414, 416, Q 3; *zweramszwerf* P 176; *zwe.rmšwē.rm* Q 1; *zwe.rmšwē.rm* L 381a; **zwerfzwerf:** *zwe.rmšwē.rm* Q 90; **zwever-zwerf:** *zwe.lāvarswe.rm* P 118a; **zwerf van een zwerm:** *zweram van nā zwerf* Q 71; **nakomeling:** Q 2.

BRUIDSZWERM

(N 63, 37a; N 63, 37b; N 63, 29d; N 63, 29c)

[Een volk dat meezwermt bij de bruidsvlucht van een jonge koningin.]

bruid(s)zwerf: K 278, 317a, L 244d, 416, Q 9; *bru.tszweram* L 289; *bruatszwerf* L 270; *brūts-zwerf* L 374; *brutzwerf* L 372, 428; *brutzwerf* L 215a; *brutszwerf* L 384; *brūtszwerf* L 329, Q 019; *bru.tzwerf* L 330; *bruętszwerf* Q 197, 197a; *brūtzwerf* L 371a; *brūtszwerf* L 271; *brōjtszwērām* L 265; *brōjtszweram* Q 71; *brōwatzweram* P 177; *bro.tzwerf* L 421; *brytszweram* L 210; **zingende voorzwerm:** L 294; *zeņāndā vōrzwerf* Q 019; *zeņāndā vōrzwerf* Q 18; *zeņāndā vōrzwerf* K 353; *zeņāndā vjrswerf* Q 113; **tutende voorzwerm:** *tytāndā vōrzwerf* L 333; **tutende zwerm:** *tjāndā zwerf* L 333; **bevruchtingszwerf:** L 414; **voorzwerf:** *fērçwe.rm* Q 2.

EERSTE NAZWERM (zie kaart)

(N 63, 29c; N 63, 37b; N 63, 37e; JG 1a+1b; JG 2b-5; A 9, 6; monogr.)

[De eerste nazwerf of met de voorzwerm meegerekend de tweede zwerm. Ze is kleiner dan de voorzwerm. Acht of tien dagen nadat de voorzwerm is weggevlogen, vliegt de tutende, nieuw uitgelopen en nog onbevuchte moeder of koningin met een deel van het bijenvolk weg. In deze eerste nazwerf kunnen koninginnen zitten die allemaal nog onbevucht zijn. Zij vormen ofwel nieuwe afsplitsingen ofwel zij bevechten elkaar op leven en dood, totdat er nog één koningin overblijft. Een volk kan slechts één koningin gebruiken.]

nazwerf: L 416, Q 9; *nōzwerf* L 214a, 217, 271, 289, 298, 322, 333, 372, 375, 381b, 428, Q 18; *nōzwerf* L 270, Q 019, 36; *nōzweram* L 210; *nōšwerf* L 330; *noāšwerf* Q 113; *nōzwērām* L 265, Q 253; *no.zwerf* L 421; *nōzwe.rm* Q 2; *nōāzwē.rm* Q 91; *nuwāzweram* P 177; **endeling:** K 278, L 282, 289, Q 9; *endalejk* K 317a, 353, 358, L 210, 246, 288a, 314, 328, Q 1, 2, 3, 32a, 113; *ē.ndalejk* L 282, 312, Q 1, 88, 91; *ēndalejk* K 315, P 44; *ēnalejk* L 414, P 50, 176, Q 2a, 3; *ē.nalejk* L 315, 352; *ēnalejk* P 118a, 178; *ēnjalejk* L 322a, 326, 329, 333, 369, 381, 381b; *ē.nalejk* L 363, 422, P 47, 55; *ēnalejk* L 381a; *ē.nalejk* L 365; *ē.nalejk* Q 8; *ēnjalejk* L 319, 371a; *ēnjalejk* L 371; *ē.nāzalejk* Q 84; *ē.nāzalejk* Q 72, 82, 83; *ē.nāzalejk* Q 76, 77, 154, 155; *ōj.nāzalejk* Q 169; **enteling:** *entjalejk* L 426, 429; **enling:** *enlejk* L 353, 414; *ē.nlejk* L 354, Q 3; *ēnlejk* K 318, Q 5; *ē.nlejk* L 364; **erling:** *erlejk* K 278, 317a, 353, L 414, P 46; *ē.rlejk* L 313, Q 71; *ērlejk* Q 157; *ē.rlejk* Q 2a; *ērlejk* Q 75; *ērlejk* K 357, L 413, Q 71; *ē.rlejk* K 361; **enkeling:** *ē.nkalejk* P 56; *ējkalejk* P 115; **hendeling:** *henjalejk* L 370; *hanjalejk* L 318; **eerste endeling:** *ērstā ēnjalejk* L 333; **enderling:** *ēnarlejk* L 294, 330; *ēnarlejk* P 187; *ēnarlejk* L 382; **endelaar:** *ēnalēr* P 113, 172, 173, Q 15; *ēnalēr* L 372, 416, Q 9, 13, 18, 96b; *ē.nalēr* Q

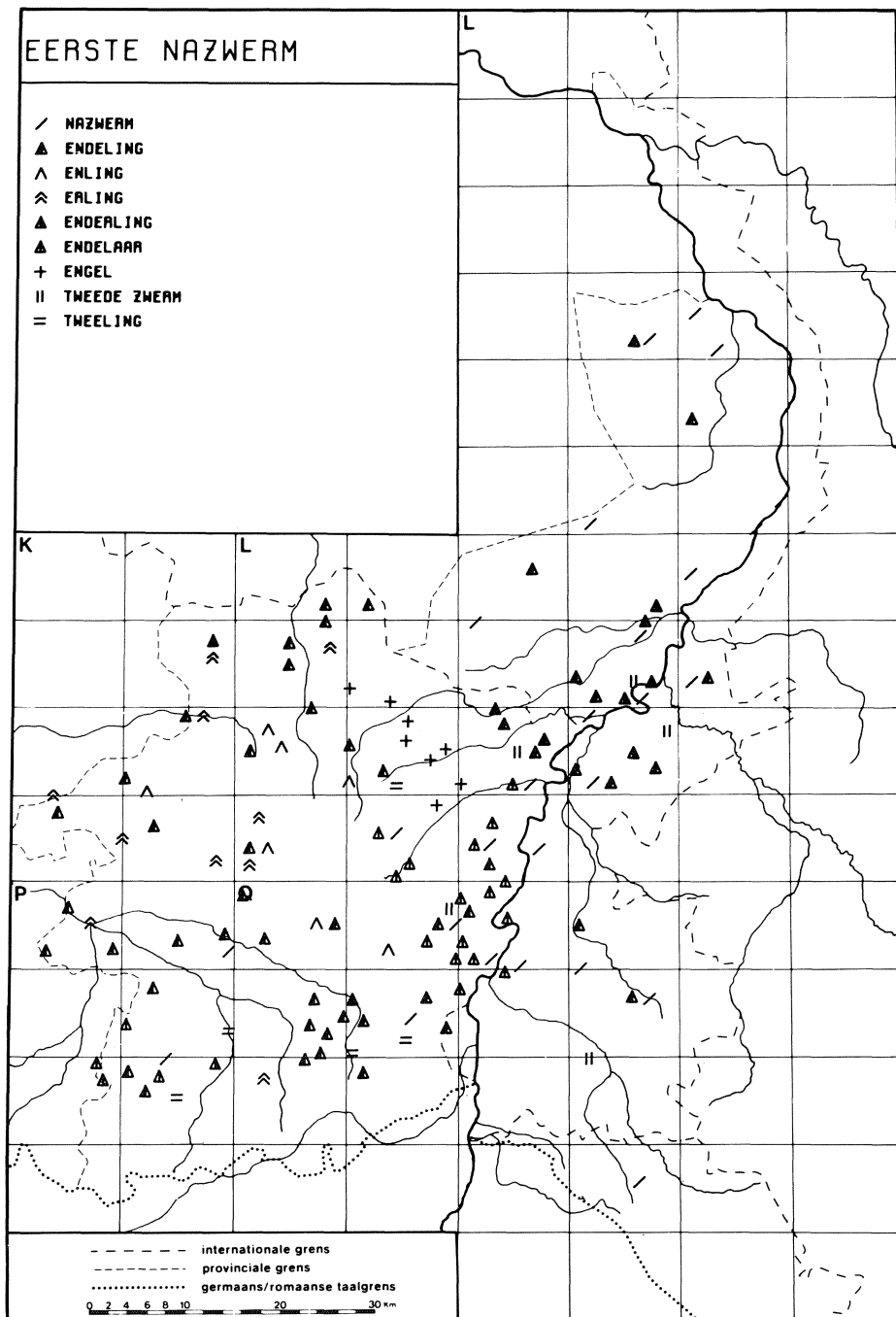

7, 11, 12; *ęjalēr* P 177a; *ę.jalēr* L 416, 417, 418, 421, 424, Q 6; *e.jalēr* L 420; **hendelaar:** *hejālēr* L 269a; *he.jalēr* Q 10; *hejalēr* L 422; *henjalēr* Q 15; **entel:** *ental* Q 35; *entjal* Q 33; **engel:** *ęjal* L 361; *e.jal* L 316, 317, 359, 360, 361, 362, 368, 415; **hengel:** *he.jal* L 367; **kleine eersteling:** *klejnā erstaley* L 354; **tweede zwerm:** L 385; *twēda žwerm* L 329; *twēada zwerm* Q 201; *twiada zwe.rm* Q 8; *twiada zwer̃m* L 371a; **jonge zwerm:** *jonā zwerm* L 381b; **tweedzwerm:** *twetzwer̃m* L 215a; **tweeling:** *twiāley* L 366; *twiļey* Q 168a; *twi.le.ņk* Q 78; *kwjolenk* P 184; *jawļey* Q 94; **tweedeling:** *twē.daley* Q 90.

DERDELING

(N 63, 29c; N 63, 37e; JG 1a+1b; JG 2b-5, 7; L 1a-m; A 9, 6; monogr.)

[Derde zwerm of tweede nazwerm. Na de eerste nazwerm of de tweede zwerm kan enkele dagen later een tweede nazwerm volgen.]

derdeling: *derdāley* L 326, 422, P 44, 50, Q 18, 84, 88; *dē.rdāley* L 414, 417, 418, Q 1, 72, 77, 82, 83, 90, 91, 169; *dērdāley* L 312; *dērdāley* L 421, Q 6, 8, 10, 11; *derdāleņā* L 421; *derdāleņk* K 315; *derāley* P 176; *dordāley* L 368, 415; *dō.rdāley* L 416; *da.rdāley* Q 168a; *derdjāley* L 322a; *dōrdjāley* L 369; **derdelingetje:** *derdāleņskā* L 326; **derling:** L 319; *derļey* K 278, 317a, 318, 357, 358, 361, L 282, 353, 361, 414, P 46, 56, Q 1, 3; *dē.rļey* L 413; *dērļey* L 354; *dē.rļey* L 316, 352, Q 3, 5; *dērļey* K 359, L 371a, Q 71; *derļeyk* Q 75; *dō.rļey* L 359; *dorļey* L 364; *dōrļey* L 370; *darļey* L 318; **derdelaar:** *derdālēr* Q 13; **drieling:** *drēļey* Q 2a; *drējļey* L 314; *dri.jļey* L 360; *driļey* L 362; **drieëling:** *drēāley* P 55; *dri.jāley* L 381a; **driedeling:** *drējdalej* Q 94.

VIERLING

(N 63, 37e; JG 1b)

[Vierde zwerm of derde nazwerm. Na de eerste nazwerm kan enkele dagen later een tweede, derde, vierde en zelfs een vijfde volgen. Elke zwerm echter betekent een splitsing en daardoor een verzwakking van het moedervolk. De bijen vinden soms zelf zoveel zwermen ongunstig en maken daar een eind aan door de jonge moeder te geven de nog ongebooren koninginnelaven te doden. Het zwermen houdt dan op.

De informant van K 315 vermeldt er uitdrukkelijk bij dat een *brandzwerm* een vierde zwerm is. De meer gebruikelijke betekenis van *brandzwerm* is „voorzwerm”. Zie het lemma VOORZWERM.]

vierling: *virļey* K 318; *vīrļey* L 414; *vērļey* L 371a; **brandzwerm:** *brāntswērām* K 315.

VIJFLING

(monogr.)

[Vijfde bijenzwerm die uitvliegt.]

vijfling: *vēāfļey* Q 1.

BAARD

(N 63, 30b)

[De hoeveelheid bijen die vlak voor het zwermen rond het vlieggat ligt.]

baard: K 278, L 289, 333, 372; *bārt* L 215a, 246, 265, 271, 294, 329, 330, 428, Q 15, 197, 197a; *ba.rt* L 421; *bōrt* L 414; *bōt* K 353, P 176; *bāt* Q 113; *bo.at* Q 71; **bijentros:** Q 3; *bejātros* Q 2; *bejātros* Q 113; *bejātrōs* L 210; *bi-jātros* Q 9; **bijtros:** *bitros* L 416; *bitrōs* K 317a; *bi-jtros* L 371a; **tros:** *tros* L 381b; *truš* L 333; **zwerm:** *zwer̃mā* (mv.) L 374; **bijenklomp:** *bejāklomp* Q 113; *bi-jāklomp* Q 019.

EEN BAARD MAKEN

(N 63, 30a)

[Het vormen van een tros bijen rond het vlieggat tegen de ingang en soms aan de randen van de vliegplank. Het is een voorteken tot zwermen. Een splitsing van het volk is op komst. Daarom gaan de werksters alvast bij duizenden rond het vlieggat hangen, poot-in-kaak. Ook tal van haalbijen sluiten zich bij de tros of baard aan, wachtend op het moment van uitzwermen.]

baard maken: L 246, 270, 333, 372, 428, P 177, Q 9; *bārt māka* L 210, 265, 271, 289, 329, 330, 333, 371a, 374, 384, Q 2, 15, 18, 019, 197, 197a; *ba.rt mākān* L 421; *bōrt māka* L 414; *bāt mākā* Q 113; **baarden:** *bārdā* L 244d; **baard vormen:** *bōt vōrmā* P 176; *bo.at vōrmān* Q 71; **buiten om liggen:** *būtan om legā* L 381b; **het weer hebben:** *at wēr hēbā* L 215a; **voorliggen:** K 317a; *vjārlegā* Q 113; **luieren:** K 278; **bloeien:** L 294; **zwermen:** *zwer̃mā* L 215a.

SPEURBIJEN

(N 63, 31a)

[Werksters die een paar dagen voordat een bijenvolk gaat zwermen, gaan zoeken naar een nieuwe woning. Spletten en retten, holle bomen, schoorstenen en lege korven zijn mogelijke woonplaatsen.]

speurbijen: *spōrbi-jā* L 428, Q 9, 15; *špōrbi-jā* L 330, 333, Q 019, 197, 197a; *spōrbejā* L 246, 421; *špōrbejā* Q 113; *spōrbejā* L 265; *spōrbi-j* (enk.) L 371a, 372, 374; *spōrbi.j* (enk.) L 289; *spōrbi* (enk.) K 317a; *špōrbi* (enk.) L 294, 384; *spōarbi* (enk.) Q 18; *špōarbej* (enk.) Q 253; *spōrbej* (enk.) L 271; **speurbienen:** *spōrbinān* Q 71; **gangmakers:** *gaņmākar* (enk.) L 416; **verkenners:** P 177; **spionnen:** K 278; **zoekbijen:** *zjķbejā* L 210; *zōkbi-jā* L 333; **speurders:** *spōrdārs* K 353; **vlieg-bijen:** Q 3; *vļixbej* (enk.) L 215a.

II.6

AFKOMEN, WEGVLIEGEN

(N 63, 31b)

[Het wegvliegen van een zwerm. Op een zonnige dag, meestal tussen 11 en 14 uur, gaan duizenden en duizenden werkbijen, vergezeld van honderden darren en met de oude moeder in hun midden, zwermen.]

afkomen: L 381b, 414, 421, Q 9, 15, 019; *āfkomā* L 329, 333, 371a, 414; *āfkomā* Q 113; *ōfkomān* Q 71; **eraf komen:** K 317a, L 215a, 416; **zwermen:** L 294; *zwerma* L 372, P 177; *zwerama* P 177; *zwerma* K 353; **uitzwermen:** *utzwerama* Q 253; **afvliegen:** Q 9; *āfvlēgā* L 271, 289, 333, 428; *āfvlēgā* Q 2; *āfvlēgā* L 265; **wegvliegen:** *wex-vlēgā* L 384; **deruit vliegen:** L 330; **deruit gaan:** *dryt-gōn* L 210; **vertrekken:** Q 197, 197a.

TERUGVLIEGEN

(N 63, 31c)

[Terugvliegen of terugslaan naar de korf, gezegd van de zwerfende bijen. Dit doen de bijen, als blijkt dat de moeder niet meegevlogen is.]

terugvliegen: K 317a, Q 3; *təřx-vlēgā* L 265, Q 71; *təřx-vlēgā* L 414; *təřk-vlēgā* P 177; *təřx-vlēgā* L 371a; *təřx-vlēgā* L 246; *təřk-vlēgā* L 333, 372; *təřk-vlēgā* L 330; *təřk-vlēgā* L 428; *təřk-vlēgā* L 271, 329; *təřk-vlēgā* Q 197, 197a; *təřk-vlēgā* Q 2; **terugslaan:** L 244d, 270, P 120, Q 019; *təřkšlōn* L 333; *təřkšlōn* L 210, 215a; *təřkšlōn* L 414; *təřkšlōn* Q 113; **teruggaan:** K 317a, L 294, 384, Q 15; *təřx-gōn* P 176; *təřx-gōn* K 353; *təřx-gōn* P 107a; *təřkgon* P 176; **terugkomen:** *təřkkōmā* L 289; *təřkšlōn* L 421; **weer aanvliegen:** L 381b; **terugtrekken naar binnen:** L 416.

KWAKEN

(N 63, 32a; N 63, 33a; Ge 37, 43)

[Het geluid dat de koninginnen maken net vóór ze uit de cel komen. Waarschijnlijk luistert de jonge, nog niet uitgelopen moeder, of zij antwoord van een mogelijke mededingster krijgt op dit gekwaak. Als dit niet het geval is, kan ze de moeder verlaten.]

kwaken: L 246, 282, 294, P 177, Q 2, 15; *kwākā* L 210, 215a, 265, 271, 289, 329, 330, 333, 371a, 372, 374, 381b, 384, 414, 428, Q 18, 019, 113, 197, 197a; *kwa.kān* L 421; *kwākān* Q 71; **keken:** *kēkā* P 120; **roepen:** K 278, 317a, 353, L 416, Q 3, 253; *rupā* P 176; *rōpā* L 371a; *rōpā* P 107a; *rōpā* Q 019; **korren:** *korān* Q 177; **grozen:** *grōzā* P 120.

KWAKER

(N 63, 32b; N 63, 32a; N 63, 33b)

[Koningin die vlak vóór het uit de cel komen een dof, kwakend geluid laat horen.]

kwaker: L 246, 294, P 177, Q 9, 15; *kwākār* L 289, 333, 384, Q 113, 197, 197a; *kwākārs* (mv.) L

210, 265, 271, 329, 330, 333, 371a, 372, 381b, 414, 428, Q 2, 019, 71; *kwa.kārs* (mv.) L 421; *kwa?ārs* (mv.) K 353; *kwēkārs* (mv.) L 215a; **keker:** *kēkār* P 120; **roeper:** K 278; *rōpārs* (mv.) Q 9; **broddelaar:** *brodālērs* (mv.) L 270.

TUTEN

(N 63, 33a; N 63, 32a; N 63, 33b; Ge 37, 42)

[Het geluid dat de koningin maakt die haar cel reeds verlaten heeft. Op het doffe kwaken van de ongeboren koninginnen antwoordt de pas uitgelopen koningin met een hoog tutend geluid. Dit is het teken dat zij er is. Zij zal proberen zo spoedig mogelijk de nog in de cellen opgesloten koninginnelarven te doden. Dit wordt echter verhinderd door de werkbijen. Het *tuten* is voor de imker een zeker teken dat er de volgende dag of op zijn laatst nog een dag later een nazwerm zal afkomen.]

tuten: K 278, L 246, 282, 294, 421, P 177, Q 2, 9, 253; *tūtā* L 210, 244d, 265, 271, 329, 330, 333, 371a, 372, 374, 381b, 384, Q 18, 019, 113, 197, 197a; *tūtā* L 289, 428; *tyten* L 333, Q 71; *tūtān* K 353, L 333; **toeten:** *tūtān* Q 3; *tuātā* L 414; *tūtā* Q 15; *tūtān* Q 177; *tūtān* L 414; **fluiten:** L 244d; *flōjtā* L 215a; *flōjtā* Q 71; **piepen:** K 317a.

TUTER

(N 63, 33b; N 63, 32a)

[Koningin die pas de moeder verlaten heeft en tutend antwoordt op het gekwaak van de koninginnelarven die nog in de dichte moeder zitten.]

tuter: K 278, L 246, 294, P 177, Q 2, 9; *tytār* L 333; *tūtār* L 289, 384, Q 019, 113, 253; *tūtārs* (mv.) K 353, L 210, 265, 270, 271, 329, 330, 333, 371a, 381b, Q 18, 197, 197a; *tytārs* (mv.) L 428, Q 71; **tuitter:** *tōjtārs* (mv.) L 416; **toeter:** *tūtārs* (mv.) L 421; *tūtārs* (mv.) Q 15.

AANVLIEGEN

(N 63, 34a; N 63, 35)

[Het zich neerzetten van de zwerm, nadat hij enige tijd gezwermd heeft.]

aanvliegen: L 244d, 294, 333, 416, Q 15, 019; *ānvlīgā* L 215a; *ānvlīgā* L 210; *ōnvlīgā* L 414, Q 71; *ēnvlīgā* L 265; *ānvlīgā* L 270, 271, 289, 329, 330, 333, 371a, 372, 374, 381b, 384, 428, Q 9, 18; *āvlīgā* L 246, Q 113; *a.nvle.xān* L 421; **zitten:** K 317a; *zetān* K 353; **gaan hangen:** K 278; *gōn hānā* P 177; *gōn ānā* P 176; **hangen:** *hānā* L 329; **neerkomen:** *nērkōmā* Q 253; **vallen:** *valā* Q 253; **gaan zitten:** *gōn zetā* Q 2; **aanzetten:** Q 71; *ōnzētā* Q 3.

HANGEN VAN DE ZWERM

(N 63, 34b; Ge 37, 104)

[Het bevestigd zijn van de zwerm aan een tak,

boomstam, struik of anderszins.]

hangen: K 317a, 353, L 210, 270, 282, 294, 333, 381b, 384, 416, 421, P 107a, 120, 176, Q 3, 9, 15, 113; *haŋa* L 215a, 265, 271, 289, 330, 371a, 374, 414, 428, P 177, Q 18, 019, 71, 197, 197a, 253; **in de zwerm hangen:** *en dā zwerm haŋa* Q 177; **vastzitten:** K 278; **vastzetten:** *vastzetā* Q 2; **bijeen zijn:** *biejn zēn* L 372.

BIDDEN

(N 63, 35)

[Het in dezelfde richting met de kop vooruit-hangen, voordat de bijen aanstalten maken aan te vliegen.]

bidden: K 353, L 416, 428; **beden:** *bējā* L 289; *bejān* L 421; *bēānā* Q 113; **spelen:** K 278; *spōlā* L 244d; **speuren:** *špōrā* Q 197, 197a; **ronddraaien:** *ront-drejā* L 215a; **aanlenen:** *enliānā* L 265; **aanleunen:** *ānlōnā* L 333; **bedelen:** *bēdālā* L 333.

STERTSELEN

(N 63, 35)

[Wanneer een zwerm een nieuwe woning betreft of wanneer een jonge moeder op bruidsvlucht is, kunnen bijen voor het vlieggaat staan met de kop naar de woning gericht, de achterpoten gestrekt en het abdomen omhoog. Dit is het *stertselen*. Tussen de beide laatste veruuteengebogen segmenten van het achterlijf komt een wit plekje tevoorschijn: de geurklier of de klier van Nasanov. Door het stertselen stuurt de bij wellicht de geuren in een bepaalde richting. Hierdoor functioneert de stertselende bij als een soort bakken voor andere bijen (De Roever, pag. 93).] **stertselen:** *stertsālā* Q 019.

INBALLEN

(N 63, 36a)

[Het insluiten van de koningin door de werkers. Dit gebeurt meestal ter bescherming, maar overbodige koninginnen kunnen door dit *inballen* ook gedood worden.]

inballen: Q 2; *enbalā* L 265, 329, 371a, 372, 414, 428; *enbalān* L 421; *ejnbalā* Q 71; *ebalā* K 353; **ballen:** Q 019; *balā* L 210, 246, 289, 330, 333, 384, Q 113, 197, 197a; **bollen:** L 294; **klemmen:** L 416; *klemā* L 333, 374; **kapotmaken:** L 317a; *kapot-mākā* L 246; **kapotbijten:** Q 15; **afsteken:** *afstēkā* P 176; *afstēkā* L 381b; *afstēkā* Q 019; *afstēākā* Q 253; *afstīā.kā* L 372; *afstī-jākā* P 177; **afmaken:** *āfmākā* Q 18; **afbijten:** *āf-bītā* Q 9; **afslachten:** *afslaxtā* L 215a; **vechten:** K 278.

VERVLIEGEN

(N 63, 36b)

[In een verkeerde korf of kast vliegen. Door

verschillende factoren kunnen zowel de koningin als de werkers als de darren naar de verkeerde korf of kast vliegen.]

vervliegen: K 278, 353, L 244d, 294, 416, Q 2, 15; *vārvlīgā* L 210, 215a, 265, P 177, Q 71; *vārvlī.gā* L 414; *vārvlīgā* L 246, 271, 289, 329, 330, 333, 371a, 372, 384, 428, Q 9, 18, 019, 113, 253; *vārvle.xān* L 421; **zich vervliegen:** Q 3; *zēx s-vārvlīgā* L 374, 381b; **verkeerd vliegen:** K 317a; **contrarie vliegen:** *kontrōrā vlīgā* P 176.

HONGERZWERM

(N 63, 37c; N 63, 37e)

[Bijenvolk dat door de honger gedreven kast of korf verlaat. Wanneer er in de woning geen druppel honing en korrel stuifmeel meer is, besluit het bijenvolk tot massale vlucht. Door het feit dat de bijen geen gevulde honingblaasjes hebben, steken zij snel en geducht. Een hongerswerm komt echter slechts sporadisch voor.]

hongerswerm: K 278, L 244d, 294, 416, Q 2, 9; *hoŋarzwerm* L 271, 333, 374, 381b, 414, 428, Q 3, 18; *hoŋarzwērām* L 289, Q 71; *hoŋaržwerm* L 329, 330, 384; *hoŋaržwērām* Q 253; *hoŋarzwērām* L 371a; *hōŋaršwerm* Q 113; *hōŋarzwerm* L 246; *hōŋaržwerm* Q 197, 197a; *huŋarzwerm* K 353, L 421, P 177, Q 15; *uŋarzwerm* P 120, 176; *hōŋarzwerm* L 372; *hōŋarzwērām* L 210; **bedelzwerm:** *bēdalzwērām* L 265; **noodzwerm:** *nōtzwerm* L 333; **armoedezwerm:** *ermujzwerm* P 177; **paaszwerm:** Q 3; **armoedezaaier:** *ermujzējār* L 215a.

MOTZWERM

(N 63, 37d)

[Volk dat zijn bijenwoning verlaat, omdat het door de wasmot is aangetast.]

motzwerm: L 416, Q 3; *motzwerm* L 421, 428; *motzwērām* L 210, 289, Q 71; *motzwērām* L 265; *moṭzwerm* K 317a; *motzwērām* L 371a; *moṭžwerm* L 330; *moṭšwerm* Q 113; **magere zwerm:** *māgārā zwerm* L 333; **vuile zwerm:** *vōl zwērām* L 215a.

OUDE STOK

(N 63, 38b)

[Volk dat achterblijft in de korf of kast, als er gezwermd wordt.]

oude stok: K 317a, L 416, 428, Q 9; *āā stok* Q 3; *ōwā štōk* Q 113, 197, 197a; *awā stok* Q 15, 18; *āw stok* L 265; *ōjā stok* L 371a; *ōjā štōk* L 289; *ājā štōk* L 330, 333, 384; *āstōk* P 107a, 120, 176; *aldā štōk* L 246; *aldā stok* L 215a, 271; **afgezwermde stok:** Q 3; **stok:** *stok* Q 2, 71; *stōk* L 372, 414; **oude stek:** L 294; *aldā stek* L 210; **afgezwermde volk:** *āf-gāzwermvōlk* L 329; *āf-gāzwermtj vōlk* L 371a; **oud volk:** *āt vōlk* L 384; **kastvolk:** *ka.stvōwk* L 421; **afgezwermde korf:** *afgāzwermdā kōrf* K 353.

II.6

ZWERMRIJP

(N 63, 39a; N 63, 38b)

[ZwerMRIJP, gezegd van een volk dat op het punt staat om te gaan zwermen.]

zwerMRIJP: K 317a, L 294, 416, P 177; *zwerMRIJP* L 246, 271, 333, 371a, 374, 381b, 428; *zwerMRIJP* L 210; *zwerMRIJP* L 270, 329, 384, Q 019; *zwerMRIJP* L 215a; *zwerMRIJP* Q 197, 197a; *zwerMRIJP* Q 15, 18; *zwerMRIJP* L 330; *zwerMRIJP* Q 113; *zwerMRIJP* L 265; *zwerMRIJP* L 289; *zwerMRIJP* Q 2; **rijp:** Q 9; **zwerMVaardig:** *zwerMVjādex* P 177; **zwerMachtig:** *zwerMextex* L 414; **klaar om te zwermen:** *klōr om tō zwerMā* L 333; **staat op zwermen:** *stōjt op zwerMā* L 372; **gaat zwermen:** *geat zwerMā* Q 3.

ZWERMLUSTIG VOLK

(N 63, 39b; N 63, 39d; Ge 37, 121)

[Volk dat graag zwermt. Een dergelijk volk heeft enige tientallen moerdoppen gebouwd, terwijl een zwerMtraag volk het in de regel bij drie of vier moerdoppen zal laten of soms helemaal geen zwerMcellen aanzet.]

zwerMduivels: *zwerMdyvāls* L 414; *zwerMdyvāls* Q 71; *zwerMdyvāls* L 270; *zwerMdyvāls* Q 2; *zwerMdyvāls* (enk.) L 333, 428, Q 15; *zwerMdyvāls* (enk.) L 333, Q 019; *zwerMdyvāls* (enk.) K 353, L 246, 271, 372; *zwerMdyvāls* (enk.) L 329; *zwerMdyvāls* (enk.) Q 197, 197a; **zwerMers:** *zwerMārs* P 177; *zwerMārs* Q 177; *zwerMārs* (enk.) L 244d; **kapotzwerMers:** *kapotzwerMārs* P 177; **zwerMtrui:** *zwerMtruj* L 210.

ZWERMLUSTIG

(N 63, 39b)

[ZwerMlustig, gezegd van een volk dat graag en veel zwermt.]

zwerMlustig: K 317a, L 294, 416, Q 9; *zwerMlōstex* L 289; *zwerMlōstex* L 381b, P 177; *zwerMlōstex* L 384, Q 019; *zwerMlōstex* L 215a; *zwerMlōstex* L 374; *zwerMlōstex* L 371a; *zwerMlōstex* Q 197, 197a; *zwerMlōstex* Q 3; **zwerMzuchtig:** *zwerMzōxtex* L 289.

ZWERMTRAAG

(N 63, 39c)

[ZwerMtraag, gezegd van een volk dat niet of nauwelijks wil zwermen. Een dergelijk volk zet slechts enkele of geen moercellen aan.]

zwerMtraag: L 294, 416, P 177, Q 9; *zwerMtra.x* L 421; *zwerMtrōx* L 381b, 428; *zwerMtrōx* L 210, 289; *zwerMtrōx* L 329, 330, 333, 384, Q 019; *zwerMtrōx* L 265; *zwerMtroax* Q 113; *zwerMtrōax* L 414; **traag:** K 317a; *trōax* L 215a; *trōx* Q 197, 197a; **zwerMlangzaam:** *zwerMlantsām* L

371a; **zwerMslap:** *zwerMslap* Q 2; **zwerMlui:** *zwerMlōj* Q 18.

HET EERSTE ZWERMEN NA DE VOORZWERM

(N 63, 40a)

[Het nazwermen, zodra de voorzwerM eraf is. Dit gebeurt ongeveer acht dagen na de voorzwerM.]

enlingen: *enlēgā* L 414; **endelen:** Q 9; *endālā* L 210, 265, 289, Q 3; *enjālā* L 333; *enjālā* L 371a; *enjālā* L 372; *e.ŋālā* L 421; *enālā* Q 3; **nazwermen:** *nōzwerMā* L 271; *nōzwerMā* L 333; **weer zwermen:** *wēr zwerMā* L 330.

TE VEEL ZWERMEN

(N 63, 39d)

[Het te veel zwermen van een volk. Wanneer een volk te veel zwermt, verzwakt het. Elke zwerM is een splitsing en daardoor een verzwakking van het moedervolk. Wanneer een volk zo sterk achteruitgaat in bijental, dat het zich niet meer kan handhaven, heeft het zich doodgezwermd.]

doodzwermen: P 177; *duatzwerMā* P 176; *duatzwerMā* Q 2; *dōzwerMā* L 265; **eigen doodzwermen:** L 416; **zijn eigen doodzwermen:** K 278, 317a, 353, Q 3; **kapotzwermen:** L 428; *kapotzwerMā* L 210; *kapotzwerMā* L 333; **zich kapotzwermen:** L 215a, 330, 381b, Q 15, 18; *zex kapotzwerMā* L 333; **zijn eigen kapotzwermen:** L 384, Q 3; **afzwermen:** *afzwerMā* P 176; **leegvliegen:** *lējxvlīgā* Q 71; **kaalzwermen:** L 270, 294, Q 9, 113; *kālzwerMā* L 333; **zich kaalzwermen:** L 371a; **zich kaalvliegen:** L 289.

RESERVEVOLKJE

(N 63, 40b)

[Klein volkje met koningin. Het is opgezet met het doel een eventueel moerloos volk aan een jonge koningin te helpen. Dit verkrijgt men door het (te) vele nazwermen.]

reservevolkje: K 317a, L 428; *rāservāvlkskā* L 265, 371a; **reservevolk:** *rāservāvōwk* L 421; **reserveprullen:** *rāservāprōlā* L 215a; **reservebijen:** *rāservābejā* Q 2; **mager volkje:** *māgār vlkskā* L 333; **hommelnest:** L 416; *homālnēst* L 333; *homālnēst* L 210; **hommelenest:** *hōmālanes* Q 18; **slechte stok:** *šlēxtā štōk* L 333; **darrenzwerM:** *darāšwerM* Q 113; **afliggers:** *āflēgārs* L 384.

Het halen

HALEN

(N 63, 41; Ge 37, 79)

[Verzamelen van nectar, stuifmeel en water door

de meestal oudere werkbijen.]

halen: K 278, 317a, L 246, 282, 294, 416, Q 9, 019; *hāla* L 210, 265, 289, 371a, P 107a, Q 2; *hawala* P 177; *hōla* K 353, L 271, 329, 330, 333, 374, 381b, 384, 428, Q 18, 71; *hō.la* L 414; *hōlan* Q 3, 177; *ōla* P 176; **holen:** *hoala* Q 113; *hōla* L 372; *hulan* L 421; **bijhalen:** *bejhāla* Q 2; **flink halen:** L 244d; **stuifmeel holen:** *stjfmēl hoala* Q 15; **vliegen:** K 317a, Q 019; *vlīgə* L 215a; **dragen:** *drāgə* L 333; **zamelen:** *zamala* Q 253.

BIJENDANS

(N 63, 42)

[Kwispel- of rondedans die de haalbij in de korf of kast op de raten uitvoert, om aan de andere bijen mee te delen waar zij een honing- of stuifmeelbron gevonden heeft.

De bij loopt over de raat en beschrijft een acht. Als zij op de raaklijn van de twee rondes is, beweegt ze haar achterlijf heen en weer. Deze beweging lijkt op kwispelen. Zie afb. 20. De bij wil met de dans de richting aangeven waarin het voedsel gezocht moet worden en de afstand van woning tot voedselbron (Vos, pag. 15).]

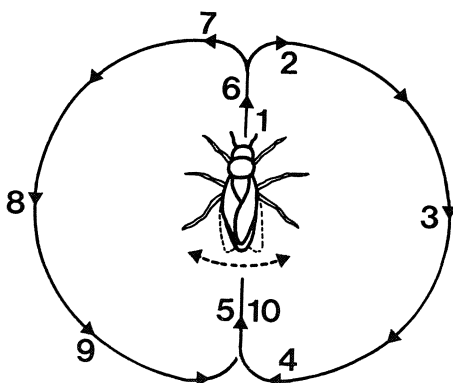

Afb. 20. bijendans

bijendans: *bejəndans* L 244d; *bejədans* Q 113; *bejəndās* Q 3; *bi-jədans* L 384, Q 019; *bi-jədaəns* L 289; **dans:** L 329, 330, 371a; *dā.s* L 414; **rondedans:** *rondadans* L 215a; *ronəndā.əs* Q 71; **kwispeldans:** *kwespəldans* L 333; *kwispəldans* L 428; **achtdans:** L 333; **pollendans:** L 416, Q 9; *pōləndans* L 421; *pōlədans* L 265; **honingdans:** *honenədans* L 210; *hoanenədans* Q 197, 197a; *hōwnenədans* P 177; **richtingsdans:** K 278; **sint-vitUSDans:** *sentfītəsədans* L 333.

STUIFMEEL

(N 63, 43a; Ge 37, 143)

[Het eiwitten- en vettedeelte van het bijen-

voedsel. Het wordt door de haalbijen uit de mannelijke geslachtsceldragers van een plant gehaald.]

stuifmeel: K 278, 317a, L 282, 294, P 176, 177, Q 9, 197, 197a; *støjfmēl* L 414; *støjfmel* Q 177; *støjfmēl* L 289; *støjfmēa.l* Q 71; *støjfmēal* Q 71; *stjfmēl* L 244d; *stjfmēl* L 210, 246, 265, 271, 371a, 372, 374, 381b, 428, Q 15, 18; *stjfmēl* L 215a; *stjwfme.l* L 421; *stēfmeal* Q 2; *stjfmēl* L 270, 329, 330, 333, 384, Q 019; *stjafmeal* Q 113; *stjfmēl* L 333; *stōjfmēl* K 353; **pollen:** Q 2; *polen* Q 253; **bloemsel:** *blumsəl* Q 3; **blomsel:** *blomsəl* L 416; **bijenbroed:** *bi.jəbru.t* L 289.

BIJENKLEED

(N 63, 44a)

[Dichte bezetting van haren op het lijf van de bij. Wanneer de bij in een bloem kruipt om nectar te puren, strijken deze stijve haren langs de helmknopjes en de bij wordt met stuifmeel bestrooid.]

bijenkleed: *bejəklīət* L 210; *bi-jəklējt* Q 019; *bejəklē* L 265; **bijkleed:** *biklējt* L 416; *bi-jklējt* L 371a; **bijenhaar:** *bi-jəhōr* Q 019; **bijenharen:** *bejəhōrə* Q 113; **haar:** *hōr* L 289, 333, Q 2, 253; *hoər* L 414; *hōr* L 215a; **haren:** Q 9; *hōrə* L 333; *hōwrən* L 421; *hoə.rən* Q 71; **beharig:** L 333; **haartjes:** Q 3; **stuifharen:** K 317a; **kluwen:** *klywə* Q 197, 197a; **spietjes:** *spikəs* Q 3.

KORFJES

(N 63, 44b; N 63, 44a)

[Inrichting aan achterste paar poten van de werkbij waarin zij het stuifmeel verzamelt. Deze holtes of korfjes zijn met stijve haren omgeven. Ze ontbreken bij koningin en dar.]

borstels: K 317a, L 414, 416, 428; *børstəls* L 289; *bōstəls* L 371a; *bōstəls* Q 019; *bōstəls* L 421; *bōstəls* P 176; *bōsəls* P 177; *bōstəla* Q 113; *bōrstəla* L 333; *bōstəla* (enk.) Q 253; *bōrstəla* (enk.) L 372; **borsteltjes:** *bōrstəlkəs* Q 3; *bōrstəlkəs* L 330; **korfjes:** *kōrfkəs* K 353, L 210, 265, 333; *kōrfkəs* L 372; *kərfkəs* P 177; **stuifmeelkorfjes:** P 177; **kalebases:** *kaləbeskəs* L 384; de volgende woordtypen zijn enkelvoud: **korf:** K 278, Q 9; *kōrf* P 120; *kōrf* L 265, P 176; *kōrf* Q 71; **haak:** *hōək* L 215a; **korfhaar:** *kərfhōr* Q 2.

BOLLETJES STUIFMEEL

(N 63, 44c; Ge 37, 94)

[Bolletjes stuifmeel in het korfje aan de beide achterpoten van de bij.]

stuifmeelklompjes: *stjfmēlklōmkəs* L 246; *støjfmēlklōmpkəs* L 414; *stjfmēlklōmkəs* L 333; **stuifmeelklompen:** *støjfmēlklōmpə* Q 197, 197a; **klompjes:** *klōmpkəs* L 210, 329, 330, 428, P 177; *klēmpkəs* Q 3; **klompen:** K 278, 317a, L 416;

II.6

klompā L 371a, Q 18; *klumpān* L 421; **klonken:** *kluānkā* P 120; *klunkā* P 176; **meelklompjes:** *mēlklompkas* Q 019; **stuifmeelbolletjes:** *stūjfmēlbolkas* L 271; *stūjfmēlbolkas* L 333; **bollen:** L 384; **stuifmeel aan de poten:** *stūjfmēl an dā pōt* L 381b; **stuifmeel:** Q 9; **knoppen:** *knopā* L 289; *knupā* L 294, Q 15; *knop* (enk.) L 372; **pollen:** Q 2, 9; *polā* L 371a, Q 71; *pōlā* Q 113; **pollenkussens:** *polōnkōsā* (enk.) Q 253; **kussens:** *kōjsā* (enk.) K 353; **klotsjes:** *klōtskas* L 215a; **broekjes:** *brōkskā* (enk.) Q 177; **kluitjes:** *klūtjās* L 270; **bijbrood:** *bēbrut* P 120; *bibrut* P 107a.

HONINGBLAAS

(N 63, 44d; N 63, 44c)

[Maag waarin de honing bewaard wordt. De honing of nectar wordt in de mondholte gezogen en verdwijnt via de keel in de slokdarm. Deze loopt door in het achterlijf en verwijdt zich daar tot een honingblaas (De Roever, pag. 16).]

honingblaas: *honeyblōs* L 265; *hōneybloas* Q 71; *hōneyblōs* L 371a; *hūneyblōs* L 215a; *huāneyblōs* P 120; *hōwniņkblōs* P 107a; *ōwneykblōs* P 176; **honingblaasje:** *hōneyblōskā* L 333; *huāneyblēska* Q 3; **blaas:** *blōs* L 289; **honingmaag:** L 294, 329, 330, 333, 384, 428, Q 9; *honeymāx* L 210; *hōney-māx* L 414; *hōwneymāx* P 177; *huāneymāx* Q 113; **honigmaag:** *hunexmāx* K 278; *hunexma.x* L 421; **nectarmaag:** Q 197, 197a; **maag:** K 317a.

GESLACHTSORGAAN VAN DE DAR

(N 63, 44e)

[Het mannelijk geslachtsorgaan, dat door zaad-leiders is verbonden met teelballen en aanhangklieren.]

gemacht: *gamex* L 414; **kerelskop:** *kēlskop* L 215a; **hertekop:** *hertakop* L 333; **bokkekop:** *buk-akop* L 421; **darresteek:** *darēstēk* Q 019.

NEERSTRIJKEN OP DE VliegPLANK

(N 63, 45)

[Het neerstrijken van de bij op de vliegplank van korf of kast, wanneer ze na een honingvlucht thuiskomt.]

aanvliegen: *ānvlēgā* L 333, 384, 428, Q 019, 253; **vallen:** L 294; *valā* L 381b, P 176, 177; *valān* Q 71; *vā.lān* L 414; **goed vallen:** *gōt valā* Q 15; **neervallen:** K 317a; **op de plank vallen:** *op ā plāņk valā* L 371a; **landen:** L 421; **dalen:** L 416; **thuiskomen:** *tyskomā* L 210; *tūskomā* L 329; *tōskomān* K 353; **naar huis komen:** *nō hu.s kōmā* L 289.

HONINGCEL

(N 63, 46a)

[Elk van de zeshoekige openingen in de raat waarin de honing wordt opgeslagen.]

honingcel: L 329, 333, 384, 428, Q 9; *honeyssel* L 210; *hōneyssel* L 374, 381b; *hōnānyssel* Q 253; *hu.neyssel* L 289; *hūneyssel* L 215a; **honigcel:** *hunexsel* L 421; **cel:** L 271, 333, 414, Q 2, 71, 113; **honingpijp:** *hōneyppī.p* L 372; **honingpijpje:** *hōneyppīkā* L 265; *hōneyppīkā* L 371a; **honinghuisje:** *hōneyhūska* Q 019; **huisje:** *hūska* Q 18; **kuipje:** L 416; **potje:** K 317a; **honingdopje:** *hū-āneydepkā* Q 3.

STUIFMEELKRANS

(N 63, 46b)

[De groep cellen op een raat waarin het stuifmeel wordt opgeslagen.]

stuifmeelkrans: L 414, 416, Q 9; *stūjfmēlkrans* L 265, 271, 371a, 372, 381b, 428, Q 18; *stūjfmēlkrans* L 333, 384; *stūjfmēlkrans* L 333; *stōjfmēl.krans* Q 71; *stōjfmēlkrans* K 353; *stef-mealkrans* Q 2; **krans:** K 278; **stuifmeelcellen:** *stūjfmēlselā* L 215a; *stūjfmēlselā* Q 019, 113; **stuifmeelraat:** K 317a; *stūjfmēlrōt* L 333; **stuifmeelraam:** P 177; *stūjfmēlram* L 330; *stōjfmēlrōm* P 176; **stuifmeelplank:** *stōjfmēlplāņk* Q 197, 197a; *stūjfmēlplāņk* Q 15; **stuifmeelrand:** L 294; *stūjfmēlrant* L 210; **pollencellen:** *polēnselā* Q 253; **stuifmeelschuit:** *stōjfmēlsxōwt* Q 3; **stuifmeelkraag:** *stūjfmēlkrāx* L 329.

HONINGKRANS

(N 63, 46c; N 63, 46b)

[Groep cellen om de stuifmeelkrans heen gelegen, waarin de honing wordt opgeslagen.]

honingkrans: K 278, 317a, L 330, 372, 416, 428, Q 9, 15, 18, 019; *honeykrans* L 265; *hōneykrans* L 271, 371a, Q 71; *hūneykrans* L 215a; *hu.neykrans* L 289; **honigkrans:** *hōnexkrans* K 353; *hūnexkrans* L 421; **honingraat:** K 317a, L 333; **honingsschuit:** *huāneyssxōwt* Q 3; **honingraam:** P 177, Q 019; **honingrand:** L 294; *honeyrant* L 210; *hōneyranj* L 270; **honingcellen:** *hōnānysselā* Q 253; *hūneysselā* Q 113; **honingkamer:** *hōneykāmār* Q 197, 197a; **honingkraag:** L 329; **kraag:** *krōx* P 176; **honingplaats:** L 384; **speklaag:** *speklōax* L 414.

VETVLIEGEN

(N 63, 47c)

[Het snel volvliegen door de bijen van korf of kast met honing bij goed honingweer.]

vetvliegen: L 294, 416, P 177; *vet-vliġā* L 210, 265; *vet-vlēgā* L 246, 333, 371a, Q 18, 019, 113; *vet-vlēgān* L 421; **zich vetvliegen:** *zex vet-vlēgā* L 381b; **volvliegen:** *volvliġā* L 215a; *volvlēgā* Q 019; **zatvliegen:** *zāt-vleġġā* Q 2; **vet worden:** *vet wērā* L 329; **vetmasten:** *vetmastā* L 428; **goed halen:** *gōt hālā* L 289; **rap vetzetten:** *rap vetzetān* Q 71; **hard werken:** K 317a; **kotsvol honing zitten:** men zegt:

at zet kōtsvøl huāneŷ Q 3; **hard gaan:** men zegt: *at gōt hart* L 210.

DRACHT

(N 63, 48; Ge 37, 84)

[Periode of vlucht waarin de bijen honing en stuifmeel verzamelen. De periode bestrijkt voorjaar, zomer en najaar. Met *dracht* kan men ook duiden op het resultaat van de vlucht, nl. de honing.]

dracht: L 282, 289, 294, 374, Q 15; *draxt* K 317a, 353, L 210, 246, 333, 371a, 421, P 176, Q 9, 253; *drax* L 329, 381b, 428, Q 18, 019, 113; *drāx* P 177; *drōxt* Q 71; **drachtijd:** L 384, Q 2; *draxtit* L 271; **haaltijd:** *hōltajt* Q 177; **gewin:** L 416.

VOORJAARSDRACHT

(N 63, 48; N 63, 50a; Ge 37, 85)

[De periode van het voorjaar waarin de bijen vliegen op bloesem van de dan bloeiende planten, bloemen en bomen.]

In vragenlijst *N 63*, *vraag 50a* is gevraagd naar de bloemen, planten en bomen waarvandaan de bijen in het voorjaar honing en stuifmeel halen. De antwoorden op deze vraag geven het volgende resultaat. In het voorjaar vliegen de bijen op fruitbloesem, voorjaarsbloemen en sierplanten, meidoorn, acacia, wilgebomen, koolzaad, paardebloem, lupinen, bonenbloei, esdoorn, hulst, crocussen en hazelaar. Uiteraard zullen er nog meer haalmogelijkheden voor de bij zijn.]

voorjaarsdracht: K 317a, L 271, 282, 329, 333, 371a, 381b, Q 15; *vōrjōrsdraxt* K 353, L 215a; *vōrjōrsdraxt* L 374; *vōrjōrsdrōxt* Q 71; *vōrjōrsdrax* L 330, 372, 384, 428, Q 019; **vroegjaarsdracht:** *vōrjōrdrax* Q 18; **fruitdracht:** P 176; **lentedracht:** *lentēdrāx* P 177; **opgang:** Q 71.

ZOMERDRACHT

(N 63, 48; N 63, 50b)

[De periode van de zomer waarin de bijen vliegen op bloesem van de dan bloeiende planten, bloemen en bomen.]

In vragenlijst *N 63*, *vraag 50b* is gevraagd naar de bloemen, planten en bomen waarvandaan de bijen in de zomer honing en stuifmeel halen. De antwoorden op deze vraag geven het volgende resultaat. In de zomer vliegen de bijen op de dan bloeiende vruchtbomen, heesters, zomerbloemen, lindebomen, de vuilboom, klaversoorten, acacia, boekweit, bramen, kastanjebomen, korenbloemen, herik, liguster, weidebloemen, zonnebloemen, asperges, reseda en serradelle. Uiteraard zullen er nog meer haalmogelijkheden voor de bij zijn.]

zomerdracht: K 317a, L 271, 282, 329, 333, 371a, 372, Q 15; *zōmērdraxt* K 353, L 215a, 374;

zōmērdrōxt Q 71; *zōmērdrax* L 330, 381b, 384, 428, Q 18, 019; *zōwmērdrāx* P 177.

NAJAARSDRACHT

(N 63, 48; N 63, 50c)

[De periode van het najaar waarin de bijen vliegen op bloesem van de dan bloeiende planten, bloemen en bomen.]

In vragenlijst *N 63*, *vraag 50c* is gevraagd naar de bloemen, planten en bomen waarvandaan de bijen in het najaar honing en stuifmeel halen. De antwoorden op deze vraag geven het volgende resultaat. Bomen komen nu nauwelijks aan bod. In het najaar vliegen de bijen op vooral de heide. Tegenwoordig is die haalbron veel minder geworden door de achteruitgang van de heide. Verder wordt gevlogen op klimop, zonnepitten, sierplanten, borage, herik en tuinbloemen. Uiteraard zullen er nog meer haalmogelijkheden voor de bij zijn.]

najaarsdracht: K 317a, L 271, 329, 333, 371a, Q 15; *nōjōrsdraxt* K 353, L 215a, 374; *nōjōrsdrax* L 381b, Q 18; **herfstdracht:** *herfsdrax* L 330; **heide-dracht:** *hejdēdrax* L 384; **heidracht:** *hejdrōxt* Q 71; **dracht op de hei:** *drax op dā hej* Q 019.

HONINGWEIDE

(N 63, 49; Ge 37, 80; monogr.)

[Plaats waar veel honinggevendende planten staan.] **honingwei:** L 330, 333, 372, Q 9, 18, 71; *hōneŷwej* L 244d; *hōneŷwēj* L 265; *hōneŷwej* L 371a; *hōnēŷwej* Q 253; *hōwnēwej* P 177; *hōneŷwāj* K 353; *hōnēŷwē* Q 2; *hōneŷwej* L 215a; *hūneŷwej* Q 113; **honingweide:** L 294, 416; **honigwei:** *hunexwej* L 421; **honingveld:** K 278; **honinghof:** *hōnēggwof* Q 177; **bijenwei:** *bejāwej* L 210; *bi-jāwej* L 428, Q 15 *bi-jāweja* L 374; **honingdracht:** L 246; **drachtveld:** P 177; *drax-velt* Q 019; **drachtgebied:** L 384; *drax-gābit* L 329; *drax-gābēt* Q 019; **dracht:** *draxt* L 414; **bos:** *bos* K 317a; **goede streek:** *gūj strēk* L 210; **broek:** *bruk* P 107a; **koolhof:** *koalaf* Q 19; **beemd:** *bēm* P 120; *bēmp* P 176; het volgende woordtype geeft aan dat op een bepaalde plaats veel honinggevendende planten staan: **hier staan veel drachtbloemen:** *hīr stōn vōl draxblōmā* L 381b.

HONING HALEN UIT KLAVER, LINDE ENZ.

(N 63, 51; Ge 37, 81)

[Het verzamelen van honing en stuifmeel door de bijen uit klaver, linde enz.]

vliegen op: K 317a, Q 3; *vligā op* L 210, 265, 414; *vligān op* P 176, 177, Q 71; *vlēgā op* L 246, 270, 271, 289, 294, 329, 330, 333, 374, 381b, 384, 428, Q 9, 15, 019, 113, 197, 197a; *vlēgān op* L 371a, 372, 421; **vliegen na:** *vlēgā nō* Q 253; **fel vliegen**

II.6

op: *fel vligən op* Q 177; **honing puren uit:** Q 2; **honing halen uit:** L 416.

Om en in de winter

DARREN DODEN

(N 63, 52)

[Het doden van de darren door de werksters op het einde van de zomer, als het bijenjaar ten einde loopt. De dar heeft dan geen bestaansrecht meer binnen het volk en wordt door de werkbij onherroepelijk naar buiten gewerkt. De darren krijgen minder voedsel, verzwakken en sterven buiten de korf of kast van uitputting en kou. Onwillige darren worden met de angel gestoken en sterven daardoor. Het verschijnsel van de darrenmoord komt ieder jaar terug. Het is een normale gang van zaken. Wanneer de bijen dit op een ander moment in het jaar doen, is het een teken van armoede aan voedsel.]

afslachten: L 244d; *afslaxtə* L 215a; *āfslaxtə* L 372, 414, Q 15; *āfslaxtə* L 329, Q 197, 197a; de darren worden *afgaslax* Q 019; **slachten:** *slaxtə* L 371a; *slaxtə* L 330; **afsteken:** *āfstēkə* L 381b; *ōfstēā.kən* Q 71; **afbijten:** Q 2, 019; *āfbiatə* Q 113; *āfbūtə* Q 15; **afdrijven:** *āfdrivə* L 333; **afmaken:** Q 9; *āfmākə* L 289; *ōfmōkən* Q 3; **kapotmaken:** L 416; *kapotmākə* L 371a; *kapotmōkən* Q 3; de volgende woordtypen zijn zelfstandige naamwoorden: **darrenslacht:** K 278, L 294, 428; *darəslaxt* L 210, 265, 421, P 176; *darəslax* L 271, 384, P 177, Q 18; *darəslax* L 270; **drenenslacht:** *drenəslaxt* L 333; **erenslacht:** *ērəslaxt* K 353.

PROPOLIS

(N 63, 53a; N 63, 53b; Ge 37, 141; monogr.)

[Harsachtige stof waarmee de werkbijen alle openingen en naden van hun woning dichtkitten tegen tocht, kou en waterdamp. De propolis wordt ook gebruikt om te effenen en raten te versterken. De werksters halen deze stof uit bloemknoppen en harsdruppels van naaldbomen. Zelfs verf, teer of asfalt kunnen er de grondstof voor zijn.]

propolis: K 317a, L 210, 265, 270, 282, 333, 374, 384, 414, 428, Q 9, 19, 019, 177; *propolas* L 330; *prōpələs* L 371a; **kit:** L 244d, 294, 333, 371a, 374, 381b, Q 15, 197, 197a, 253; *ket* K 353, L 215a, 329, Q 113; **bijenkit:** *bi-jaket* P 176, Q 019; **kit-hars:** L 210; *kethars* L 271, 414; **hars:** L 289, 421; **bijenhars:** L 416, Q 3; **was:** *was* L 333; **kitwas:** L 333, 384; **voorwas:** K 278, L 270, Q 3; *vōrwas* L 371a, 372, Q 18, 177; *vōrwas* K 353; *vōjrwās* P 177; *vōrwaas* Q 71; *vuarwas* P 120; *fērwas* Q 2; **plaksel:** *plaksəl* P 107a; **bijenlijm:** *bi-jəlīm* L 333; **colle:** *kol* Q 71.

DICHTMAKEN VAN DE WONING

(N 63, 53b; N 63, 53a; Ge 37, 142)

[Het dichtmaken van spleten en openingen in de bijenwoning met propolis.]

kitten: L 374, 381b, Q 9; *ketə* L 215a, Q 197, 197a; *ketən* L 421; **dichtkitten:** K 353, L 244d, 294; *dextketə* L 210, 329, 384; *dēxtketə* L 265; **verkitten:** *vərkitə* Q 253; **toekitten:** Q 019; *tuketə* L 271, 330, 333, 428; *towketə* Q 113; *tōwketən* Q 71; *tōketə* Q 2; **toestoppen:** K 278, 317a, L 333, 416; *tuwstopə* L 371a; *tōwstopə* L 289; *tōwstopən* Q 3; **toemaken:** *tōwmākə* L 414; **toesmeren:** Q 9; **toeplekken:** *tawplekən* Q 177; **plakken:** *plakə* P 176, 177; **dichtplakken:** *dextplekə* L 246; **dichtklenen:** *dextklēnən* Q 15.

RUSTPERIODE IN DE WINTER

(N 63, 54a; N 63, 54b)

[Periode van inactiviteit der bijen tijdens de winter. Met uitzondering van de darren overwintert het gehele bijenvolk. Een slaap is het niet te noemen. Er wordt namelijk wel voedsel opgenomen en verteerd, zij het in uiterst kleine hoeveelheden. Er zit ook enige beweging in de tros bijen. Hoe kouder het wordt, hoe dichter de bijen opeendringen. In het midden zit de koningin, omringd door een aantal jonge bijen.]

winterzit: L 210, 428; *wentəzet* L 246, 270, 271; *wenjtəzet* L 333, 371a, 374, Q 019; *wejtəzet* Q 18; *wenjtəzet* L 381b; *wenjtəzet* Q 113; **winterslaap:** K 278, L 294, 372, 416; *wentərslōp* K 353, L 215a, Q 9; *wenjtərslōp* L 289, 371a; *wentərslōp* P 176; *wenjtərslōp* Q 15; *wejtərslōp* Q 2; *wenjtərslōp* L 329, 330; *wentərslōp* L 384, Q 253; *wentərslōp* Q 3; *wentərsloap* L 414; *we.tərsla.p* L 421; **bijenslaap:** *bi.jəslōp* L 289; **winterrust:** K 317a, P 177; **rustperiode:** *rōsperiōdə* Q 197, 197a.

WINTERTROS

(N 63, 54b; N 63, 54a)

[De kogelvormige tros van bijen die dicht op elkaar de winter doorgaan.]

wintertros: K 278, 317a, L 294, 428, P 177; *wentərtros* L 265, 384; *wentərtros* K 353, L 414; *wentərtros* Q 3; *wentətrōs* L 210; *wenjtərtros* L 381b, Q 15; *wejtərtros* Q 2, 18, 71; *wenjtərtros* L 329, 330; *wenjtərtros* L 333; **winterbal:** *wenjtərtros* Q 019; **tros:** *tros* L 372, P 176; *truš* L 333; **druf:** *druf* Q 253.

IN WINTERTROS ZITTEN

(N 63, 54a)

[Het dicht bij elkaar zitten van de bijen in een tros 's winters als bescherming tegen de koude.] **in wintertros zitten:** *en wejtərtros zetən* Q 71; **in tros zitten:** *en tros zetə* P 176; **trosen:** *trosə* L 215a,

Q 113; *trošən* L 421; **samentrossen**: *sāmətrošə* L 271; **een tros vormen**: Q 9; **op een tros zitten**: *op ejnə tros zetə* Q 019; **in een tros bijezitten**: *en ənə tros bi. jejnzetə* L 289; **in een tros samenzitten**: *en ejnə truš sāməzetə* L 333; **bollen**: *bōlə* Q 197, 197a; **in een winterbal zitten**: *en ejnə wenjtjərbal zetə* Q 019; **samentroepen**: L 416; **in een druif zitten**: *en ən druf zetə* Q 253.

INTEREN

(N 63, 54c)

[Het aanspreken van de voorraad voedsel door de bijen, die in wintertros bij elkaar hangen.]

interen: L 294, 372, 416, 428; *entēra* L 215a, 244d, 265, 270, 271, 289, 329, 330, 333, 371a, 381b, 384, Q 15, 18, 019; *entēra* Q 113; *intēra* L 210; **teren**: *tēra* L 414; **voorraad opeten**: *fjōrrōt opētə* Q 2; **eten**: K 353; **vreten gaan**: K 317a; **verbruiken**: K 278; **voorraad verbruiken**: *vōrroat vərbrōjka* Q 71.

HONGERVOLK

(N 63, 54d)

[Bijenvolk dat met te weinig voorraad voedsel de winter ingaat.]

hongervolk: *hoņərvōlk* Q 71; *hōņərvōlk* Q 197, 197a; **hongervolkje**: *hoņərvōlkskə* L 330; **hongerbij**: *hōņərbēj* L 246; **arme bij**: *erməbi-j* Q 15; **arme bijen**: *ermə bejə* L 421; *ērma bejə* L 246; *erəm bi.jə* L 289; *erəm bi-jə* P 177; *erm bi-jə* K 353, L 384, Q 18; *ermə bi-jə* Q 9; *ērma bi-jə* L 372; **slappe bijen**: *slapə bejə* L 414; **hongerbijtjes**: *hoņərbikəns* K 278; **hongerlijder**: *hoņərlī-jər* Q 113; **armoedzaaier**: *ermujējər* L 215a; **mager volk**: L 333; **lichte bijen**: L 294; **ozelaar**: *ōzəlēr* L 271.

HUIDBIJ

(N 63, 55)

[De huidbij bevindt zich aan de buitenkant van de wintertros. De huid- of randbijen zijn de oudste bijen.]

huidbij: *hōjtbej* Q 3; *hāət-bi* K 353.

REINIGINGSVLUCHT

(N 63, 56a; Ge 37, 195)

[Vlucht die de bijen ondernemen om de uitwerpselen uit hun lichaam te verwijderen. In de winter hopen zich de onverteerbare resten van het voedsel op in de endeldarm. Wanneer de grens van het zich ophopen is bereikt, dan moeten de bijen zich ontlasten. Zodra de temperatuur na de winter voor het eerst weer 8 à 10° is geworden, vliegen de bijen uit om zich van het opgespaarde vuil te ontdoen.]

reinigingsvlucht: L 210, 246, 265, 289, 294, 333, 371a, 374, 414, 428, P 177, Q 3, 9, 15; *rejnegens-*

vløx L 271, 329, 330, 384, Q 18, 019, 197, 197a; *rejnegensvløə.xt* Q 71; *rēnəgensvløx* Q 113; **reinigingsvlucht**: *renəgensvløxt* Q 253; **zuiveringsvlucht**: *zōvərensvløxt* K 353; *zjvərensvløxt* L 372; **voorjaarsvlucht**: *vērjōrsvløxt* Q 2; **vrouwliedschrik**: *vrowlisxrek* P 176; **schoonmaak**: *šuanmāk* L 270; **grote schoonmaak**: *grōtə sxōnmāk* L 215a; **schijtvlucht**: *šajtvløx* Q 177; de volgende woordtypen zijn werkwoorden: **zich leegmaken**: *zex lēxmākə* L 333, Q 15; **zich zuiveren**: *zex zjvərə* L 381b; **zuiveren**: *zōvəran* L 421; **poetsen**: K 278; **uitvliegen**: *ōt-vlīgə* L 414; **gaan kakken**: L 416; **gaan schijten**: K 317a; *gōn šejtan* Q 3; **hun broekje gaan afdoen**: K 317a.

UITWERPSELEN VAN DE BIJ

(N 63, 56b)

[Ontlasting van de bij. Vooral bekend is de in de winter opgespaarde ontlasting die via de *reinigingsvlucht* geloosd wordt. Wanneer de bij in uitzonderlijke gevallen de bijwoning bevuilt, noemt men dit *roer*.]

bijenstront: *bejəstront* L 246; *bi-jəstront* K 353, Q 019; *bi-jəstrontj* L 330, 333; *bi.jastro.nt* L 289; **stront**: K 317a; *strōnt* L 414; *štrōnt* L 384; *štronjt* L 329; **bijenpoep**: *bejəpup* L 215a; *bejəpup* L 244d; **schijt**: *sxit* Q 9; *šit* Q 15; **bijenscheten**: *bejəsxētə* L 271; **kak**: *kak* L 421; **bijendrek**: *bejəndrek* Q 3; **drek**: *drek* L 371a; *drek* L 372, 428; **bijenkeutel**: *bejəkətal* Q 253; **bijenvlekken**: Q 2; **flatsen**: *flatsə* Q 113; **voorjaarsbruin**: *vōrjōrsbrōwn* Q 71.

VOORSPELEN

(N 63, 57a)

[Het voor de woning op en neer dansen van jonge bijen in het voorjaar. Dit gebeurt bij reinigingsvluchten en ook tijdens het hoogtepunt van het broedseizoen. De jonge bijen prenten dan waarschijnlijk het uiterlijk en de ligging van hun woning in. Zij blijven vlak voor de woning op en neer dansen met hun kop naar de vliegopening gericht.]

voorspelen: *vōrspēlə* L 428; *vōršpēlə* L 333; *vōrspōlə* L 244d, 374; *vōrspōlə* L 210; *vjršpīlə* Q 113; **spelen**: *spejlə* P 120; *spelə* P 176; *spē.lə* L 414; *spōlə* L 289, 372; *spjlə* L 289; **dansen**: K 278, L 421; *dansə* L 265, 333, 381b; **met voorspel dansen**: *mət vōrspōl dansə* L 371a; **invliegen**: *invlīgə* L 215a; *envlēgə* L 329, 330, 384, Q 15; *ēnvlēgə* L 246; **voorvliegen**: *vōrvlēgə* L 270, 271; *vōrvlīgə* L 210; **oriënteren**: K 317a, L 294, P 177.

VOORSPEL

(N 63, 57a)

[Dans van jonge bijen voor de woning. Uiterlijk en ligging van de woning prenten ze zich hiermee

II.6

in. Zie ook het lemma VOORSPELEN.]

voorspel: L 426, Q 9; *vørspel* K 353; *vørspēl* Q 18; **bijendans:** *bejəndās* Q 3; **verkenningdans:** Q 019; **orientierungsdans:** *orienterōnsdāns* Q 253; **oriëntatievlucht:** *orientāsəvløx* Q 019; **oriëntatie:** Q 197, 197a; **speelvlucht:** *spēlvløə.xtān* (mv.) Q 71.

Gevaren, vijanden en ziekten

ROVEN

(N 63, 67a; N 63, 67b; Ge 37, 95)

[Het nemen van honing door bijen bij andere volken. Bepaalde bijen zijn roofziek van aard en zij proberen honing te bemachtigen overal waar ze die kunnen aantreffen. De aangevallenen proberen de woning wel te verdedigen maar lang niet altijd lukt dat. Overwinnen de rovers, dan wordt heel de korf of kast leeggedragen. Roven kan leiden tot veldslagen tussen bijenvolken, waarbij niet veel bijen overleven.]

roven: K 278, 317a, L 244d, 282, 294, 416, 428, P 177, Q 3, 9, 177; *rōvā* L 265, 381b, 414, Q 113, 197, 197a, 253; *rōwvā* L 271, 289, 329, 330, 333, 371a, 374, 384, P 120, Q 18; *rōwvān* L 421, Q 15, 71; *rōvā* L 333, Q 019; *ruāvā* K 353, P 107a, 176; *rūvā* L 246, Q 2; **uitroven:** *ūtrōwvān* L 372; *ūtrōjvā* L 271; **stelen:** *stēlā* L 215a; de volgende woordtypen zijn zelfstandige naamwoorden: **roverij:** Q 9; *rōvārēj* L 210; *rōvāri-j* Q 197, 197a; *rōwvāri-j* L 371a; **roof:** *rōwf* Q 15.

BIJENoorlog

(N 63, 67b)

[Strijd tussen bijenvolken. Het roven kan tot gevolg hebben dat twee en meer bijenvolken elkaar gaan bestrijden. Soms doen alle volken van een bijenstand er aan mee en woedt er een totale veldslag.]

bijenoerlog: *bejənūrlox* Q 3; *bi-jənūrlox* L 421; **oorlog:** *ūrlox* L 289; **bijenkrijg:** *bejəkrēx* Q 113; **bijengevecht:** *bejəgəvexl* L 215a; **vechterij:** Q 2; **ruzie:** *rūzā* Q 253; de volgende woordtypen zijn werkwoorden: **vechten:** Q 3; *vextā* L 246, 333, P 176; *vextān* K 317a, 353; **bijten:** L 416; **zich bijten:** *zex bitā* L 333; **zich kapotbijten:** *zex kapotbitā* L 333; *zex kapotbitā* L 330; **afbijten:** *āfbūtā* L 428; **afmaken:** *āfmākā* L 210; *āfmākā* Q 019; **afsteken:** *āfstēkē* L 329.

ROOFBIJEN

(N 63, 67c; N 63, 67a; Ge 37, 96; monogr.)

[Bijen die honing roven bij andere volken. Wanneer bijen in drachtloze perioden geen honing meer kunnen vinden in de bloemen, dan gaan ze die zoeken bij andere volken.]

rovers: K 317a, L 294, Q 9, 177; *rōvārs* L 381b, 414, 428, Q 197, 197a; *rōwvārs* L 289, 333, 421; *rōjvārs* L 270, 329, 330, 333; *rūvārs* L 246, Q 2; *ruāvārs* P 176; *roāvārs* Q 019; *rōvār* (enk.) Q 113; **roofbijen:** Q 3; *rōfbejā* L 210; *rōwfbējā* L 271; *rōwfbī-jā* L 384, Q 15; *rōfbejā* L 244d; *rōfbej* (enk.) Q 253; **dreigbijen:** *drēxbi-jā* L 416; **zwarte roofbienen:** *zwatā rōwfbīnān* Q 71; **dieven:** *divā* L 215a.

TOT ROVEN AANZETTEN

(N 63, 67d; N 63, 67e)

[Het door de imker uitgelokte roven. Soms weten imkers hun bijen bewust tot roven te brengen om daardoor zwermen van anderen te bemachtigen. In feite is dit diefstal. De informant uit L 333 zegt dat wel wordt beweerd dat dit aanzetten tot roof gedaan wordt, maar hij vindt het zelf nonsens. Een middel tot prikkelen zou volgens informanten alcohol, oude honing, suikerwater of kunstvoer kunnen zijn.]

prikkelen: *prekālā* L 265, 371a, Q 71; *prekālān* L 421; **aanzetten:** K 317a, L 416; **aanzetten tot roverij:** *anzētā tot rōvārēj* L 210; **op roof uitsturen:** *op rōwf ūstūrjā* L 384; **op de roof zetten:** *op dā roaf zētā* Q 019; **op roven sturen:** K 317a; **laten dieven:** *lotā divā* L 215a; **de rovers halen:** *dā rovārs hōlā* L 428; **giftig maken:** *geftex mākā* L 289; **bakken:** *bokā* Q 2.

LOKKORF

(N 63, 68a; N 63, 68b)

[Korf door de imker geplaatst om zwermen van anderen te roven. Hiervoor smeert hij de korf in met bijvoorbeeld rozenhoning (Gelens 1963, pag. 11), waarop speurbijen afkomen. Overigens plaatst men ook wel eens zo'n lokkorf, als men een bijenvolk uit een hoge boom moet halen. Dan is er geen kwade opzet. Maar evengoed kunnen er zwermen van andere imkers op afkomen. Het materiaal waarmee een dergelijke korf wordt ingewreven, kan zijn: vlierblaren (K 353, L 210, 265, 289, 414, 416, Q 3, 19, 019), bladeren van zwarte bessen (L 381b, Q 15, 197, 197a), lokhoning (L 215a, 289), suiker of suikerwater (K 317a, L 289, 428), gras (L 246, 289, P 176, Q 113) en geplette darren (Q 253). Notebladeren (L 333) dienen soms om andere lucht te verdrijven en niet zozeer om te lokken. Het plaatsen van lokkorven of spiekorven is in imkerkringen een daad van onfatsoen. Door het gildewezen werd dit zwaar gestraft.]

lokkorf: K 278, 317a, L 329, 416, 428, Q 9; *lōkkōrf* L 330; *lōkkōrf* P 177; *lōkkōrf* L 215a, 271, 333, 371a, 381b, 384, Q 15, 19, 019; *lōkkōrf* K 353, L 210, 244d, 333, Q 113, 197, 197a; *lōkkōrf* L 414; *lōkkōrf* L 246; *lōkkōraf* P 176; *lōkkōraf* Q 253; *lōkkōrf* Q 71; *lōkkōf* L 421; *lekkerf* Q 2; **lokkaar:**

lōkkār L 289, 294; *lokkōr* Q 3; *lōkkōrā* (mv.) P 177; **spiekorf**: *spikōrf* L 210; *spikōrf* L 265; **vankorf**: *vanjōrf* Q 197, 197a.

WASMOT

(N 63, 69a; N 63, 69b; N 63, 69c; N 63, 70; Ge 37, 200)

[Vlinderachtig insect dat zijn eieren legt op wasraten, zodat de made zich kan voeden met was en broed. Voor het bijenvolk is de wasmot de belangrijkste vijand. Er zijn verschillende soorten wasmotten, maar in Nederland komen vooral voor de kleine wasmot, *Achroia grisella*, en de grote, *Galleria mellonella* (De Roever, pag. 412). Het wasmotvrouwtje legt eitjes in raat en bijenwoning. De hieruit gekomen larven vreten alles op wat zij kunnen vinden.

Naast de wasmot zijn voor de bij schadelijke insecten de bijenwolf of graafwesp, de spin, wesp, bijenluis, doodskopvlinder en mier. Tegenwoordig is de varroa-mijt zeer gevreesd. Voor de bij schadelijke vogels zijn vooral koolmees, specht en zwaluw. Van de overige dieren kunnen spitsmuis, kat, pad, slak, egel en hen schadelijk zijn.

In N 63, 70 werd gevraagd naar een bestrijdingsmiddel tegen wasmot. Volgens de informanten zijn beproefde remedies: de kast of korf afzwa- velen, motteballen erin hangen, werken met paradichloorbenzine en ijszijn of inwrijven met notbladeren. Ieder schadelijk aspect moet echter op eigen wijze bestreden worden.]

wasmot: K 278, L 246, 265, 289, 294, 330, 333, 371a, 372, 381b, 384, 416, 421, 428, Q 3, 9, 15, 18, 019; *wasmot* Q 177; *waə.smot* Q 71; *wasmot* Q 2; **mot**: L 414, P 177, Q 197, 197a, 253; *mot* L 210.

ROER

(N 63, 71a; Ge 37, 204)

[Dysenterie of diarree. Wanneer de bijen te lang moeten overwinteren door koud weer, kan het zijn dat de reinigingsvlucht niet plaatsvindt. De afvalstoffen hopen zich op in de endeldarm. De bijen zien zich genoodzaakt zich te ontlasten in de woning met als mogelijk gevolg buikloop. Tegenwoordig wint de mening terrein dat *roer* geen aparte ziekte is, maar een begeleidend verschijnsel van de ziekte *nosema* (De Roever, pag. 439).]

roer: K 278, 353, L 210, 244d, 294, 333, 428, Q 197, 197a; *rūr* L 246, 271, 289, 330, 384, Q 9, 15, 71, 113, 253; *ruwər* P 177; *rōr* L 371a, 372; *ro.r* L 421; *rejr* Q 2; **lenteroer**: *lentərūr* P 120; **schijt**: K 353, L 416, P 177, Q 3; *šejt* Q 3; *sxēt* L 414, P 107a, 176; *šit* L 329, 371a, 381b, Q 15, 019, 197, 197a; *sxit* L 215a, Q 18; *sxi.t* L 289; *štat* Q 113; *š.t* L 384; *šajt* Q 177; **schijterij**: *sxētərē* P 176; **drijt**:

drit Q 253; **buikloop**: Q 3; *būklōwp* L 371a; **afgang**: *ā.fganj* L 414; **doorloop**: *dōrlōwp* L 333; het volgende woordtype is een werkwoord: **schijten**: *šitā* L 333.

MIJTZIEKTE

(N 63, 71b; N 63, 71a; monogr.)

[Acariose. Ziekte in de luchtwegen, veroorzaakt door de Acarismijt. Deze mijt dringt de luchtwegen van de bij binnen en voedt zich met lichaams-sappen. De afscheidingsprodukten van de mijten vergiftigen langzaam de getroffen bij. Door snelle vermenigvuldiging van de mijten verstopen de luchtbuizen, zodat de bij sterft. Bij sterke aantasting kunnen gehele kolonies bijen aan deze ziekte ten onder gaan. Chemische medicamenten kunnen ter bestrijding toege- diend worden. Tot voor kort werd deze ziekte bestreden door het doden van bijenvolken en vervoersverboden door de overheid.]

mijtziekte: K 317a, L 215a, 265, 271, 294, 329, 333, 384, 414, 416, 428, Q 2, 9, 15, 19, 113, 197, 197a; *mejtziktā* L 330, Q 019; *mej.atziktā* Q 71; *mejtzēktā* L 421; *mützēktā* L 333, 372; *mētzikdā* P 176; *mützikdjā* L 289; *mützēkdjā* L 371a; **mijt**: *mejat* P 177; **krabbelziekte**: K 353, L 414; *krabäl-zēkdjā* L 371a; het volgende woordtype duidt op bijen die de mijtziekte hebben: **krabbelaars**: *krabälārs* L 210.

NOSEMA

(N 63, 71; N 63, 71a)

[Ziekte die de darm van de bij aantast. De nosema-bacil is een darmparasiet of zwakteparasiet. Deze parasiet wordt in de hand gewerkt door stuifmeelgebrek. Deze bacil vormt sporen die in honing verblijven en door de bijen bij de voeding worden ingenomen. Bij hun tocht door de darm ontwikkelen deze sporen zich weer tot bacil. In de darm vermenigvuldigen ze zich zeer snel. De besmette bijen sterven dan ook al na twee à drie dagen. Bestrijding in zeer ernstige gevallen door afzwa- velen en verbranden van het volk. Ook andere, chemische bestrijding is mogelijk.]

nosema: K 278, 317a, L 210, 246, 271, 289, 329, 333, 372, 414, 428, Q 2, 3, 9, 18, 019, 71, 113, 197, 197a; *no.zāma* L 421; *nosēma* L 330; **krankheid aan endeldarm**: *kranjkejt ān endəlderm* L 371a.

MEIZIEKTE

(N 63, 71d)

[Darmaandoening. De meiziekte is onschuldiger dan *nosema*. De ziekteverschijnselen zijn nage- noeg gelijk aan die van de *mijtziekte*: de bijen tuimelen naar buiten, kunnen niet vliegen, krab- belen rond met opgezet achterlijf. De ontlasting is zeer dik en vast. Er sterven wel bijen aan maar

II.6

minder dan aan *nosema*. Vermoedelijke oorzaak is het gebruik van licht beschimmeld stuifmeel. Heel waarschijnlijk duiden de woordtypen **vleugellam**, **vleugellamheid** en **kreupel** op dezelfde meiziekte. **Meiziekte** is in het algemeen een verzamelnaam voor diverse kwalen.]

meiziekte: L 210, 428, Q 9; *mejzēktā* L 372; *mēziktā* Q 2, 71; *mejzēktā* L 421; *mejzēkdjā* L 371a; *majziktā* K 353; **schimmelziekte:** L 210; **vleugellamheid:** Q 3; **schrompelvleugel:** L 210; de volgende woordtypen worden predicatief gebruikt: **vleugellam:** *vlōgallam* L 371a; *vlōgallām* L 289, 329, 330, 333; *vlyagallam* L 215a; **kreupel:** L 329.

HOORNTJESZIEKTE

(N 63, 71d)

[In mei, als de bijen druk honing en stuifmeel winnen, kunnen een aantal bolletjes aan of tussen de voelsprietten blijven steken, zodat daardoor als het ware hoorntjes gevormd worden (Gelens 1963, pag. 14). Die hoorntjes zijn stuifmeelzuiltjes of pollinium, welke op wilde orchideeën voorkomen. Ze hechten zich op de voorzijde aan de bijenkop, zodat deze bezet is met deze klompjes.]

hoornziekte: L 416.

EUROPEES VUILBROED

(N 63, 27)

[Zuurbroed. Ziekte veroorzaakt door bacillen. Deze ziekte tast het open broed aan. De meeste larven sterven er aan nog voordat zij het popstadium bereikt hebben.]

vuilbroed: L 329, 428, Q 9; *vulbrut* L 294; *vūlbrut* L 333, 384; *vōjlbrūt* L 210; *vōjlbrut* K 317a, L 265; *vølbrut* L 215a; *vowlbru.at* Q 71; *vuəlbrut* Q 113; *vūlbrōt* L 271, 372, Q 18, 197, 197a; *vuəlbrōt* Q 019; *vulbro.t* L 421; *vulbrōt* L 289, 333; *vølbroat* Q 2; **zuurbroed:** *zo.rbro.t* L 421.

AMERIKAANS VUILBROED

(N 63, 27)

[Broedpest. Zie de toelichting bij het lemma EUROPEES VUILBROED. Het Amerikaans vuilbroed tast in hoofdzaak het gesloten broed aan. De zegels zinken in en vertonen gaatjes. De aangepaste celinhoud is tot slijmerige draden te trekken. Onder het misvormde celdeksel liggen de poppen dood op hun rug. Het is een zeer besmettelijke en gevaarlijke bijenziekte. Het melden van deze ziekte is wettelijk verplicht.]

amerikaans vuilbroed: *amērikāns vulbrōt* L 371a; **broedpest:** *bruupest* K 317a.

ZAKBROED

(N 63, 27)

[Virusziekte die alleen de verzegelde larven aantast. De koppen van de aangetaste larven kleuren geel. Na afsterven der larven blijven zakjes met vocht in de cellen achter. Een geheel volk gaat zelden aan deze ziekte ten onder.]

zakbroed: *zakbro.t* L 421; *zakbrūt* L 210.

KALKBROED

(N 63, 27)

[Schimmelziekte. Kalkbroed tast in hoofdzaak darrenlarven aan, kort na de verzegeling der cellen. De gestorven larven liggen als harde, kalkachtige voorwerpen los in de cellen. In de meeste gevallen worden slechts enkele raten aangetast en kan men de ziekte indammen.]

kalkbroed: *kalkbrut* K 317a, L 215a, 329, 333, 384, Q 113; *kalkbrūt* L 210; *kaləkbrut* P 176; *kalkbru.at* Q 71; *kalkbrōt* L 271, 289, 333, 371a, 372, Q 019; *kalkbro.t* L 421; *kalkbroat* Q 2.

STEENBROED

(N 63, 27)

[Schimmelziekte. Evenals bij kalkbroed tasten schimmels in hoofdzaak het darrenbroed aan. In tegenstelling tot kalkbroed gaan de larven bij steenbroed meestal dood wanneer de cel nog open is. Oorzaak zijn gewoonlijk beschimmelde stuifmeelraten.]

steenbroed: L 416; *stēnbruā.t* Q 71; *štejnbrut* L 384; *štejnbrōt* L 330, Q 019; *štejnbro.t* L 421; *stēbrōt* Q 197, 197a; *stī.nbroat* Q 2.

VARROA

(N 63, 71b; N 63, 71d)

[Verschijnsel dat wordt veroorzaakt door een parasiet, de varroamijt. Deze mijt zuigt bloed van larven en volwassen bijen. Door dit bloedzuigen wordt de aanwas van een volk ernstig verstoord.]

varroa: Q 019; *varao* L 428; *vrowa* Q 253.

Behandeling van de bijen

Benaderen van de bijen

OPTISSEN

(N 63, 72)

[Het maken van geluid door de bijen als men de korf of kast opent.]

optissen: L 244d, 416; **sissen:** *sesə* L 265; **bruisen:** *brūsə* L 270, 329, 371a; *brusə* L 372; *bru.sə* L 289; *brušə* L 333; *brūšə* Q 019; **opbruisen:** *opbrūzə* L

271, Q 113; *opbrūsā* L 210; **ruisen:** *rūsā* Q 15; *rūsān* L 381b; *rō.sā* L 414; **suizen:** *zūsā* L 215a; **hulien:** L 333; **zeulen:** *zōlā* P 176; **zeuien:** *zōjā* P 177; *zōā* P 120; **zingen:** *zējā* L 384; **gonzen:** *gōnzā* Q 9; **grommen:** *gromā* L 330; *grumān* K 353; **brommen:** L 333; **zoemen:** L 333, Q 3, 253; *zumā* K 317a, L 428, Q 2, 197, 197a.

ANGEL

(N 63, 73a; L 32, 26; JG 1a+1b; monogr.)

[Het verdedigingsmiddel van de bij dat zich aan het achterlijf bevindt. Het is een scherp, hol spiesje, van weerhaakjes voorzien en verbonden met een gifblaasje. Hiermee steken moer en werkbij. De dar mist dit wapen.]

angel: K 278, 316, 353, L 244d, 282, 289, 294, 329, 330, 333, 384, 416, Q 2, 3, 10; *anjal* K 278, 314, 315, 317a, 318, 353, 357, 358, 361, L 210, 215a, 246, 265, 271, 282, 286, 289, 312, 313, 316, 317, 329, 352, 355, 358, 360, 362, 366, 368, 369, 371, 371a, 372, 374, 381b, 413, 414, 415, 416, 418, 420, 421, 428, P 45, 46, 47, 50, 54, 56, 57, 116, 119, 120, 121, 171, 175, 176, 177, 183, 184, 185, 189, 192, 195, 197, 218, 219, 227, Q 1, 2, 3, 8, 9, 12, 15, 18, 019, 20, 71, 74, 77, 78, 83, 84, 86, 88, 90, 91, 94, 95, 113, 121, 156, 158, 161, 162, 168, 168a, 170, 171, 172, 175, 177, 178, 179, 196, 197, 197a, 247, 252, 253; *a.ηal* L 288, 289, 314, 317, 319, 352, 356, 358, 359, 360, 361, 362, 363, 364, 365, 366, 367, 368, 369, 371, 372, 414, 415, 416, 417, 418, 419, 420, 421, 422, 423, 424, Q 1, 2a, 3, 5, 6, 7, 8, 9, 10, 11, 12, 13, 71, 72, 82, 83, 84, 88, 89, 91, 96c, 172, 188; *āηal* K 314, 315, 316, 318, 353, 357, 358, 360, L 413, P 44, 45, 46, 47, 48, 49, 50, 51, 52, 53, 55, 57, 58, 113, 115, 117, 118, 118a, 119, 120, 121, 172, 173, 174, 175, 176a, 177, 177a, 179, 180, 182, 184, 186, 187, 188, 192, 195, 197, 214, 218, 219, 220, 223, 224, Q 2, 2a, 73, 74, 75, 76, 78, 79, 79a, 80, 152, 153, 154, 155, 156, 157, 159, 163, 164, 165, 167, 168a, 181, 182, 240, 241, 242; *ā.ηal* K 359, 361, L 286, 312, 313, 315, 316, 353, 354, 355, P 56, Q 83, 87; *ā.ηal* Q 157a, 160, 162, 166; *anjal* P 219; *āηal* P 177, Q 172; *ā.ηal* Q 2; *anjal* K 317; *ōηal* P 176; *eηal* Q 93, 175; *eηal* P 176, Q 174; **angeltje:** *e.ηalkān* L 360; **nangel:** *naηal* K 314, 359, Q 173, 180; *neηal* Q 178; **dangel:** *deηal* Q 179; *de.ηal* Q 169; **ang:** *an* L 370, Q 10; **dang:** *daaη* K 317; **hangel:** *hāηal* P 178; **haak:** L 316; **zuiger:** *sygār* Q 284; **stachel:** *staxəl* Q 259; **pepie:** *pepe* Q 167; **dard:** *dāār* K 317.

STEKEN

(N 63, 73b; Ge 37, 124; monogr.)

[Het prikken met de angel in de huid door de bijen.]

steken: K 278, 317a, 353, L 282, 294, 416, 428, Q 9; *stēkā* L 210, 215a, 244d, 246, 265, 271, 289, 371a; *stēkā* L 329, 330, 333, 384, Q 19, 019, 197,

197a; *stēgaka* Q 113, 253; *stēg.ka* Q 18, 71; *stē.ka* P 176, Q 2; *stējkan* Q 15; *stēkā* L 372; *stēkan* Q 177; *sti-jakā* P 177; *stiakā* L 414; *stiēkā* Q 3; *stikan* L 421; het volgende woordtype is een zelfstandig naamwoord: **bijensteek:** *biāstēk* Q 20.

STEEKLUSTIGE BIJEN

(N 63, 73c; Ge 37, 125)

[Volk dat graag steekt. Er kan verschil zijn tussen bijenvolken en soorten bijen wat steken betreft. Maar doorgaans zijn het toch omstandigheden zoals onweer, grote hitte, regen en geur die de bijen vooral tot steken verleiden.]

steekduivels: *stēkdjvals* L 333; *stēkdjvals* L 270; *stēkdjvals* K 353, P 120, 176; *stēkdjval* (enk.) L 246, 271; *stēg.kdjval* (enk.) Q 71; *stēkdjval* (enk.) L 372; **stekers:** K 278, 317a, L 294, 416; *stē.kars* Q 2; *stēkars* L 210, Q 3; *stēkars* L 330, 333, 384; *stēkar* (enk.) L 244d; **kwade bijen:** *kō bejā* L 414; *kwōjā bejā* L 244d; *kwōjā bi-jā* L 333; *kwājā bi* (enk.) L 428; *kōā bē* (enk.) P 107a; **kwade bienen:** *kōj binān* Q 177; **scherpe bijen:** *šerpā bi-jā* L 330; **steekprijen:** *stēkpri-jā* Q 19, 019; **rotzakken:** L 329; **lastig volk:** *lestex volk* Q 113; **kriebelig volk:** *kribalex volk* L 215a; het volgende woordtype is een bijvoeglijk naamwoord: **steekachtig:** *stējākextax* Q 71.

NAUWELIJKS STEKENDE BIJEN

(N 63, 73e; Ge 37, 126; monogr.)

[Volk dat nauwelijks steekt. Het ene ras is zachtvaardiger dan het andere. Dit kan een gevolg zijn van veredeling op zwermtraagheid en krachtig broeden. Deze twee factoren verminderen de lust tot steken.]

zachte bijen: L 294; *zaxtā bi-jā* L 384, P 177, Q 9; *zāxtā bi-jā* L 329, 333; *zāxtā bejā* L 265; *zōxtā bejā* L 414; *zōxtā bi-jā* L 371a; *zaxtā bej* (enk.) L 421; *zaxtā bi* (enk.) Q 019; *zōxtā bej* (enk.) Q 3; *sātā bej* (enk.) Q 253; **kalm bijen:** L 333, Q 2; *kalmā bi-jā* L 384; **rustige bijen:** *rōstegā bejā* L 246; *rōstegā bejā* L 210; *rōstegā bej* (enk.) L 271; **tamme bijen:** *tām bi-jā* L 330; **goede bijen:** K 353; **gemakkelijke bijen:** L 381b; **zoete bijen:** *zytā bi-jā* P 177; *zytā bi* (enk.) P 120, 176; **zoete bienen:** *zytā binān* Q 177; **zege bijen:** L 210; *zēgā bi-jā* L 416; **zacht volk:** *zax volk* Q 19, 019; *zōxti volk* L 372; **lief volk:** *lēf volk* Q 113; **rustig volk:** Q 15; *rōstex volk* L 428; *rōstex volak* L 289; **kalm volk:** *kalm volak* Q 71; *kalm volak* L 289; **lieverds:** *livārt* (enk.) L 215a.

BIJENKAP (zie kaart)

(N 63, 74a; N 63, 74b; N 63, 74c; N 63, 74d; N 63, 74e; S 3; L 1a-m; L 16, 7; JG 1b; JG 2b-5, 5; R 3, 44; R 3, 42; R 3, 43; Ge 37, 151; monogr.)

[Volkomen afsluitend hoofddeksel ter bescherming tegen bijensteken. Wanneer de imker de

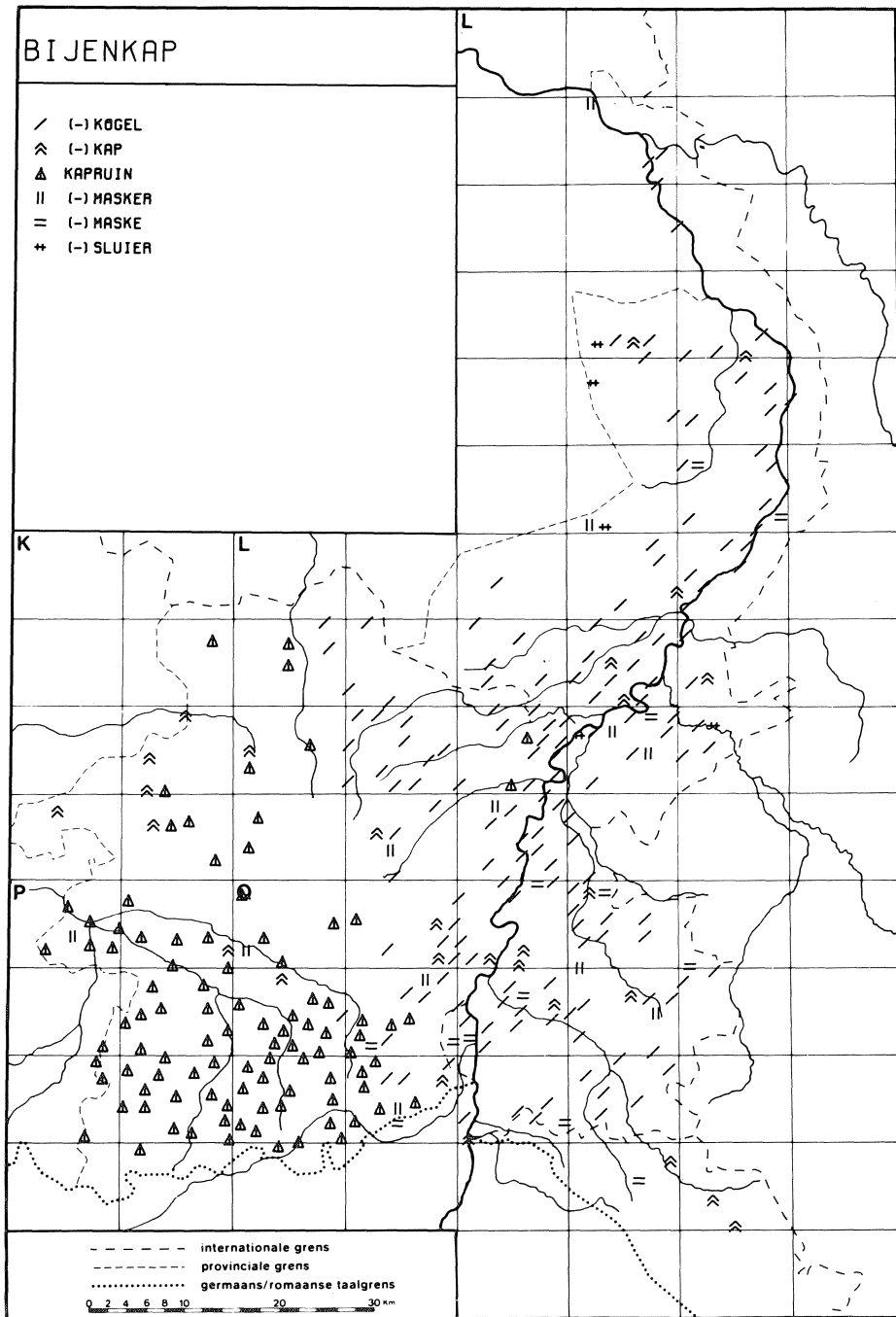

bijen op een of andere manier moet behandelen, zal hij vooral het hoofd moeten beschermen tegen steken. Hiervoor gebruikt hij voornamelijk twee soorten hoofdbedekking: de kap en de sluier. Beide reiken ze tot op de schouder. De kap is geheel van metaalgaas, terwijl de sluier van, vooral zwarte, tule is gemaakt en van een hoed afhangt. Een vizier van draadgaas of paardehaar moet zicht geven op de bijen.

Op grond van de grote overeenkomst in woordtypen bij de antwoorden op de verschillende vragen naar een soort bijenkap of sluier zijn de antwoorden in één lemma BIJENKAP samengevoegd.]

bijenkogel: *bi-jekōgal* L 292, 297, 318, 320, 324, 329, 330, 333, 371a, 374, 379, 380, 384, 386, 428, 431, 432, 434a, Q 15, 19, 019, 29; *bi-jākō.gal* L 424; *bi-jākūgal* L 364; *biānkūgal* L 317; *biākōgal* L 293, 318c, 322, Q 33; *biākōgal* L 319; *biākuagal* L 367; *bi-jākōgal* Q 30; *bejākōgal* L 210, 215a, 246, 249, 289; *bejākōgal* Q 9; *bejānkōgal* L 313; *bejākōgal* L 267; *bějānkōgal* L 165; *bějākūgal* Q 116; *bēānkōgal* L 210; *bejākuagal* Q 113; *bejānkwoagal* Q 175; *bejākūal* Q 211; **kogel:** Q 187, 196; *kōgal* L 163, 164, 165, 191, 209, 210, 211, 215a, 216, 217, 245, 246, 246a, 247, 248, 249, 250, 267, 268, 269, 270, 289, 290, 291, 295, 296, 297, 298, 299, 300, 320, 321, 323, 325, 326, 327, 328, 329, 330, 331, 333, 371, 373, 374, 376, 377, 378, 379, 380, 381, 381b, 382, 383, 384, 385, 387, 425, 426, 427, 428, 429, 430, 431, 433, Q 9, 11, 14, 20, 22, 32a, 33, 88, 96a, 97, 98, 99, 100, 101, 102, 103, 104a, 105, 110, 115, 208; *kō.gal* L 369, 370, 371, 420, Q 7, 9, 10, 11, 12, 13, 88, 96c; *koagal* L 266, Q 196; *kōagal* Q 27, 32; *koagal* Q 111, 117b, 196, 197, 197a; *kwo.gal* Q 174; *kwōgal* Q 93; *kuo.gal* Q 87; *kūo.gal* L 419; *kūgal* Q 113, 116, 118, 203, 204a, 207; *kuagal* Q 35, 117; *kūgal* Q 118, 198; *kū.gal* L 372; *kū.gal* L 358, 365; *kūā.gal* L 361; *kūwgal* Q 202; **bijkogel:** L 282, 288; *bejkōgal* L 286; *bejkōagal* L 422; *bejkūgal* Q 5; *bikōgal* L 288, 316, 319, 327, 366, 372, 416, 417, 420, Q 9; *bi-jkōgal* L 318b; *bi.jkōgal* L 289; *bikōgal* L 361; *bikūgal* L 317, 357, 360, 367, 368; *bi-jkūgal* L 317, Q 30; *bikū.gal* L 363, 415; *bi.jkū.gal* L 359, 360, 362, 364, 366, 367, 368; *bi.jkūā.gal* L 317; *bikuo.gal* L 417; *bikyagal* L 416; **bienkogel:** *binkujgal* Q 83; **kogeltje:** *kōgalkā* L 333; **schermkogel:** L 246; **scherm:** L 246; **bijenkap:** L 352, Q 188, 199; *bejākap* L 210, 271, 372, Q 12, 113, 262; *bejākap* K 318, 358; *bōjākap* Q 12; *bi-jākap* L 330, 333, Q 18, 19, 019, 101; *biākap* K 353, L 298, Q 20, 255, 263; **bijkap:** *bějkap* Q 2; *bikap* K 316, 317a, L 416, P 197; **kap:** *kap* K 353, L 215a, Q 9, 71; **kapruin:** K 278, 318, P 47, 53, 164, 173, Q 3, 71; *kaprōjn* K 358; *kaprōjn* P 49, 50, 52, 115; *kaprōjn* P 44, 47; *kaprōjn* K 359; *kaprōjn* P 58; *kaprōjn* Q 2; *kaprōjn* P 46; *kaprōjn* P 177a; *kaprōjn* P 118; *kaprōjn* P 118a; *kaprōjn* P 55; *kaprōjn* P 119, 120; *kaprōjn* P 52, 53, 121; *kaprun* L 314, 371a,

P 57, 118a, Q 89, 91; *kaprun* L 355; *kaprūn* K 358, L 312, Q 73; *kaprūn* Q 71; *kaprōjn* L 372; *kaprōjn* L 314, Q 73, 157, 159; *kaprōjn* P 177, 186, Q 160, 164, 165, 168a; *kāprōān* P 195; *kaprōān* Q 71; *kaprōān* P 188, 192, Q 74, 78, 156, 157; *kapron* L 414; *kaprōn* Q 166; *kaprōān* L 414, P 197, Q 1, 74, 78, 173; *kaprōān* Q 166; *kaprōn* P 57, 120, Q 89, 170; *kaprōn* Q 84, 90; *kāprōn* Q 89; *kaprōn* Q 170; *kāprōān* P 197; *kāprōān* Q 157a; *kaprōjn* P 58, Q 74; *kaprōjn* Q 182; *kaprōjn* K 359; *kaprōān* P 187, Q 79; *kaprōjn* P 119; *kaprōān* P 120; *kaprōjn* P 51, 56, 57, Q 76; *kaprōān* P 184; *kaprōān* P 58, Q 2a, 75, 80, 152, 153, 161; *kāprōān* Q 79a, 154; *kaprōjn* L 413, 414, P 118, 121, Q 1, 3, 4, 71, 72, 77, 83, 168, 181; *kaprōwān* Q 71, 156; *kaprōwān* L 414, P 118, 177, Q 1, 72, 78, 83; *kaprōwān* Q 241; *kaprōwān* Q 77; *kaprōwān* Q 155; *kaprōwān* L 352; *kaprōw* K 361; *kaprōwān* Q 168, 169, 240; *kaprōwān* Q 163, 177; *kaprōwān* Q 181; *kaprōān* Q 83; *kaprōwān* P 121, Q 177; *kaprōān* P 176, 179, 183; *kaprōān* P 117, 176; *kāprōān* P 113, 175, 179; *kaprōān* P 172, 176a, 178, 180, 219; *kaprōān* K 359; **bijenmasker:** L 265, Q 2; *bejāmasker* Q 113; *bi-jāmasker* L 377, 382, Q 36; **bijmasker:** *bimasker* L 416; **masker:** *masker* L 115, 419, P 48, Q 88, 178; **bijenmaske:** *bi-jāmasker* Q 20, 99, 117, 206; *bijāmasker* L 434a; *bimasker* L 330; *bejāmasker* L 266, 271; *bejāmasker* Q 95; **bienenmaske:** *bīnānmasker* Q 168; **maske:** *masker* Q 102, 178, 253; **bijenhoed:** P 180; *bejānhūt* L 210; **bijenmuts:** *bejāmets* Q 91; *bōwāmets* Q 171; **bijmuts:** *bōjmits* Q 94; **bijensluier:** L 384; *bejāslōjār* L 244d, 265; *bejāslōjār* L 210; *bi-jāslōjār* L 371a; **voile:** *vōl* P 171; **bijmom:** *bimom* L 356; **mom:** *mum* Q 35, 39; **mombakkes:** Q 5; **bijenkokker:** *bi-jānkūker* L 317; **bijkoker:** *bikōker* L 367; **bienenmantel:** *bīnāmōntal* Q 167; **jasje:** *jasker* K 353; **bijenbril:** *biābril* L 317; **hoogsel:** L 416; **kennef:** *ko.naf* Q 83.

VIZIER

(N 63, 74e; monogr.)

[Venster in de bijenkap, gewezen van ijzer- of koperdraad, paardehaar of tegenwoordig ook nylon.]

vizier: K 278, L 210, 371a; *vizir* L 215a, 265, 428, Q 19, 019; *vāsir* L 333; *vazīr* L 333; *vāzēr* L 333; **bijkapvenster:** *bikapvenster* K 317a; **venster:** K 371a, 416; *venstār* Q 253 (van nylonweefsel); *venstār* L 330; **venstertje:** *venstarkā* Q 253; **gaasvenster:** *gāsvenstār* Q 113; **kijklok:** *kiklōk* Q 19, 019; **kijkgat:** *kikgāt* Q 19, 019; **doorkijker:** *dōrkikār* Q 3 (voorzien van paardehaar).

HANDSCHOEN

(N 63, 75a; monogr.)

[De handschoen die ter bescherming van de handen wordt aangetrokken bij het behandelen van

II.6

de bijen.]

hands: *hans* L 265; *hās* L 414, P 107a, 177, Q 3; *hā.s* L 330; *hā.s* Q 71; *ās* P 120, 176; *hejs* Q 253; *hōs* L 289, 371a; *hōws* L 246; *hāsə* (mv.) L 270, 271, 329, 333, 384, Q 2; *hāsə* (mv.) Q 9; *ha.jšən* (mv.) L 421; *hawsən* (mv.) L 416; *hejsə* (mv.) L 381b; *hejsə* (mv.) Q 19, 019; *hēsə* (mv.) L 428, Q 15; *hēsə* (mv.) Q 197, 197a; *hōsə* (mv.) L 372; *hōsə* (mv.) Q 113; **handschoen:** K 317a; *hantšün* L 265; *hantsxün* L 210; **bijenhands:** *bi-jəhōsə* (mv.) L 374 (voorzien van mouwen); **want:** K 353; *wantə* (mv.) L 215a, 244d.

MOUWEN TER BESCHERMING

(N 63, 75b)

[Soort mouwtjes al of niet met handschoen, die sommige imkers als extra bescherming dragen.]

mouwen: L 416; *muwə* L 329, 333, Q 197, 197a; *mōw.ən* Q 71; *mōwə* Q 113; *mōə* Q 2; *mēəwən* K 353; *mow* (enk.) Q 253; **mouwtjes:** *mōwkəs* L 244d; *mōwkəs* L 210; *mykəs* Q 19, 019; **polsmoffen:** *pōlsmofə* L 265; **moffen:** *mōfə* L 246; **armbeschermers:** *ermbəsxermərs* L 428; **strompen:** *štrōmp* L 333; **stuiken:** *stjk* L 371a, 381b; *stuka* Q 15; **manchetten:** *mōšetə* P 176; **lange wanten:** *laŋə wantə* L 215a; **handschoenen:** K 317a.

BIJENPIJP

(N 63, 76a; N 63, 76b; monogr.)

[Algemene benaming voor de pijp die de imker gebruikt om de bijen te kalmeren en het steken te verhinderen bij de behandeling.]

bijenpijp: *bejəpjp* L 265; *bejəpiəp* L 244d; *bejəpiəp* L 421; *bejəpjp* L 210, 215a, 246, Q 113; *bi-jəpjp* L 333, 372, 384, Q 15, 18, 19, 019; *bi-jəpi.p* L 330; **bijpijp:** Q 3; *bi-pjp* L 416; *bi-jpjp* L

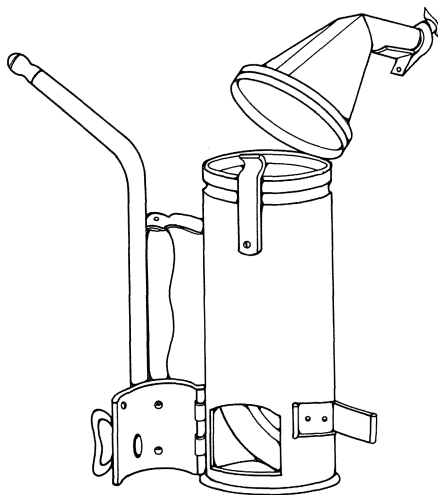

Afb. 21. beroker

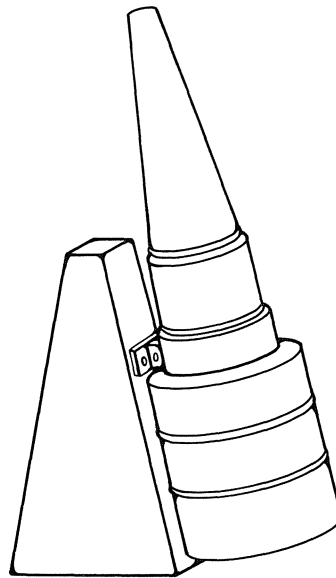

Afb. 22. blaasbalgberoker

371a; **pijp:** K 317a, Q 71; *pejp* Q 2; *pēp* P 120, 176; *pēəp* L 414; *pjp* L 215a, 329, 381b, 428, Q 253; *pi.p* L 289; **tabakspijp:** *tabakspjp* Q 197, 197a.

BEROKER

(N 63, 77e; N 63, 76b; N 63, 76a; N 63, 73d; Ge 37, 158; monogr.)

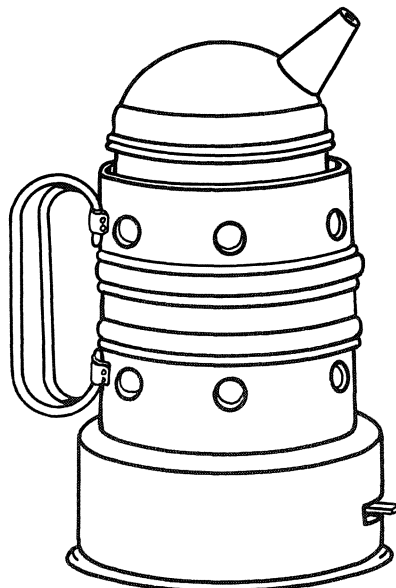

Afb. 23. Vulcan

[Rookverwekkend apparaat ter kalmering van de bijen, dat men met de hand of mechanisch bedient. Hiermee hoeft men niet, zoals bij een gewone tabakspijp, eerst in te ademen. Men kan er oude lappen, surrogaat-tabak, houtwol, droog mos en andere dingen in stoken. De beroker blijft doorsmeulen en wanneer men rook nodig heeft, doet men een paar slagen met de blaasbalg.

Er zijn ook berokers die met een veer werken. Wanneer die opgewonden is, kan het apparaat zichzelf enige tijd aanjagen. Het type *Vulcan* werkt met zo'n veer. Zie afb. 21, 22 en 23.]

beroker: K 278, L 294, Q 3, 9, 71; *bærgjær* L 271, 329, 371a, 372, 384, 428, Q 19, 019; *bærðkær* L 381b, Q 15; *bæryækær* L 265; *bæryækær* L 246; *bæruækær* L 210; *bærü.kær* Q 2; *bæröwkær* L 330, 421; **blaaspijp:** *blöspíp* L 333; **bijenroker:** *bejæruækær* L 244d; **roker:** K 317a, Q 177; **rookpijp:** *ruækpēp* P 107a; **domper:** *dumpær* K 353, P 107a, 120, 176; *dömpær* L 414; **domppijp:** *dumppejæp* P 177; **blazer:** *blözær* Q 177; **blaasbalg:** L 416, Q 197, 197a; *bloasbalx* Q 113; *blösbalx* L 384; **blaasbalk:** *blösbalak* Q 253; *blösbalak* L 289; *blösbalk* L 333; *bloasbalk* Q 113; **vulcan:** *völkæn* L 384; **dadantpijp:** *dadantpíp* L 371a.

DATHEPIJP

(N 63, 76b)

[Pijp waarmee men rook verwekt niet door te trekken maar door te blazen. Zie afb. 24. Er zijn uitvoeringen in hout, ijzer of messing, met en zonder kogelventiel (De Roever, pag. 118).]

dathepijp: L 265, 289, 381b, Q 9, 15; *dätæpíp* L 210, 246, 384; *datapíp* L 428; *datpíp* Q 18; *datpiæp* L 421; *dalfæpi.p* Q 197, 197a.

BIJENBORSTEL

(Ge 37, 160)

[De zachte borstel waarmee men de bijen van de raten veegt.]

bienenborstel: *bīnæbōsæl* Q 177.

BIJEN BEWUSTELOOS MAKEN

(N 63, 77a; N 63, 73d; N 63, 77g; JG 1a+1b; JG 2b-5, 9; Ge 37, 157; monogr.)

[Het bedwelmen van bijen. Om steken te voorkomen bij bijvoorbeeld het verplaatsen van een bijenvolk naar een nieuwe woning, maakt men de bijen bewusteloos met rook, salpeterdamp, nitraat, zwavel of propolis.]

bedwelmen: K 317a, L 416, Q 9; *bædwelmæ* L 210, 371a, 384, Q 10; *bædwelmæn* L 372, 419, 421,

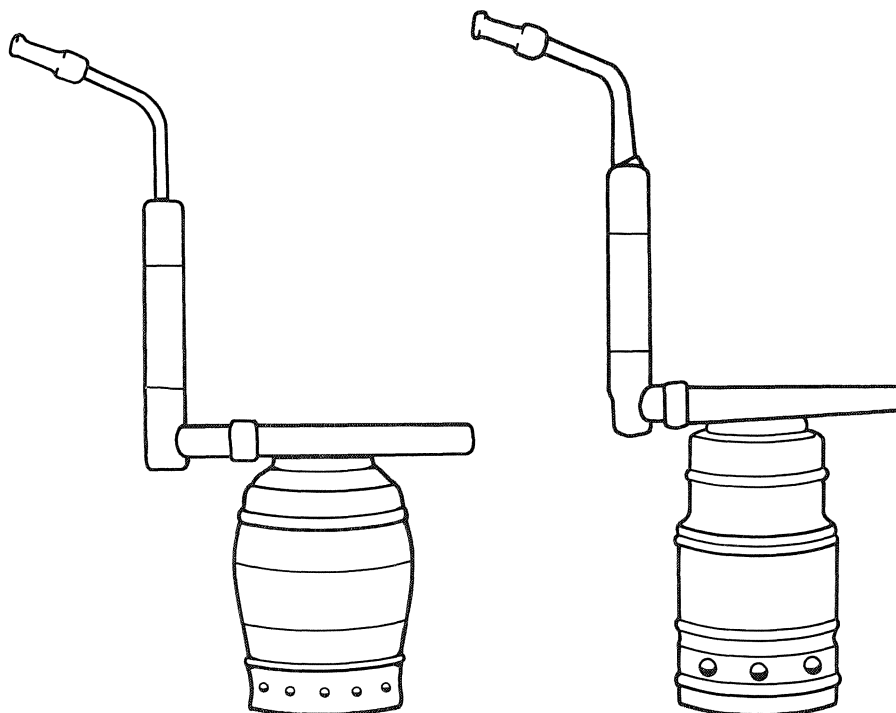

Afb. 24. Dathepijpen

422, Q 6, 8, 94; *badwelama* K 317a, 318, 359, L 265, 282, 314, 316, 354, 359, 360, 363, 367, 368, 369, P 46, 47, 55, 56, 118a, Q 11, 12, 13, 75, 78, 84, 88; *badwelama* K 357, 358; *badwelma* Q 7; *badwølamæ* K 314; **bedwelmd maken:** *badwelmt mā.kæ* L 364; **verdoven:** *vardowvæ* Q 7; *vardowvæ* L 372; *varduavæ* K 317a; **verduizelen:** *varduzalæ* Q 253; *vardáj.zalæ* Q 163; **verduizeld maken:** *vardáj.zalt mō.kæ* Q 163; **verduisteren:** *vard-østæræ* Q 168a; **zat maken:** *zā.tmā.kæ* L 421; **beroken:** K 317a, L 294, Q 3, 9, 71; *bærøkæ* Q 113, 253; *bærøwkæ* L 330; *bærøwkæn* L 421; *bærøkæ* Q 15; *bærøjka* L 270, 271, 329, 374, Q 19, 019; *bærūka* P 177; *bærū.kæ* Q 2; *bærūækæ* L 246; *baruekæ* L 210; *baruka* L 414; **roken:** K 278, 317a, L 282, 294, 416, 428, Q 9, 15, 71; *røkæ* Q 113; *røwkæ* L 271, 289, 329, 330, 333, 371a, 381b, Q 19, 019; *røwkæn* L 421; *ruækæ* L 265; *rukæ* L 414; **dompen:** K 278; *dompæn* Q 71; *dømpæ* L 414; *dumpæ* P 49, 50; *dümpæ* P 120, 176; **bedompen:** *bådumpæ* K 353, Q 3; **afdompen:** *āf-do.mpæ* L 353; *ā.f-do.mpæ* Q 2a; *af-dumpæ* P 107a, 113; **afdrjven:** *ā.f-drē.væn* L 352; **uitblazen:** *āt-blōzæ* P 115; **afsalpeteren:** Q 9; *afsalpētæræ* L 215a; *āf-salpētæræ* L 329, 333, 428, Q 18; *āfsalpejtæræ* Q 15; *āfsalpītæræ* L 372; *afsalpītæræ* L 246; *ōfsalpītæræ* Q 91; *afsalpiātæræ* L 210; *āfsalpi.tæræ* L 289; *āfsalpi-jtæræ* L 381b; *ā.fsalpiātæræ* L 415; **salpeteren:** L 294; *salpētæræ* Q 19, 019, 197, 197a; **afsolferen:** K 353; *āfsølfæræ* L 414; *ōfsølfæræ* Q 71; **afzwavelen:** *āfz-wāvælæ* L 329; **zwavelen:** *z-wāvælæ* L 246; **afzwegelen:** *āfzwējgælæ* L 381b; **afnieteren:** K 315, L 414; *afnītæræ* P 44, 176; *āfnītæræ* P 120; *ā.fnītæræ* L 416, 417, 418; *ā.fnītæræ* L 316, 414; *ō.fnītæræ* Q 3, 5, 72, 82, 83; **nieteren:** *nītæræ* K 358, L 362, 370, Q 1; *nītæræn* L 361; *etæræ* Q 71; **ontgeesten:** *ont-gīasta* P 177a.

SALPETERLAP

(N 63, 77b)

[Lap gedrenkt in een waterige oplossing van salpeter of nitraatzout. Hiermee bedwelmt men tijdelijk de bijen, zodat men bepaalde handelingen kan verrichten zonder gestoken te worden. Volgens de informant uit L 330 wordt deze lap daar en in de omgeving reeds lang niet meer gebruikt. In plaats van een lap of vod gebruikt men ook een kaart of papier.]

salpeterlap: L 329, Q 19, 019; *salpētærlap* L 215a, 333; *salpiātærlap* L 210; *salpi.tærlap* L 289; *salpiātærlap* L 271; **salpeterlapje:** *salpētærlepka* L 428; *salpītærlepka* L 246; *salpi-jtærlepka* L 381b; *salpiātærlepka* L 244d; *salpejtærlepka* (mv.) Q 15; **salpetervod:** *salpītærvot* Q 71; *solpiātærvot* P 107a; **lap:** L 421, Q 253; **nietierzoutlap:** *nītærzätlap* Q 2; **nietierlap:** *nītærlap* L 371a; **nitraatvod:** *nītratvot* P 120; **nietierkaart:** *nītærkæ.rī* L 316; **lommel:** *lomæl* Q 253; **noddel:** *nodæl* Q 253.

SALPETER

(N 63, 77d; N 63, 77c; N 63, 77b; JG 1b)

[Chemische stof waarmee bijen bedwelmd worden.]

salpeter: Q 3, 9, 13, 197, 197a; *salpētær* L 215a, 265, 416, Q 2a, 253; *salpejtær* Q 15; *salpētær* Q 019; *salpītær* L 421, Q 71, 91; *salpi.tær* L 289; *salpiātær* K 317a, 318, L 210, P 47; *salpiātær* L 246; *salpiātær* L 368, Q 12; *salpiētær* L 371a; *salpi-jtær* L 381b; *solpetær* P 56; *solpejtær* P 167, Q 78; *solpētær* K 278, Q 155; *solpītær* Q 71; *solpiātær* L 286; *solpiātær* L 369, P 107a, Q 6; *solpiātær* L 417, 418; *solpiātær* L 364, 419, Q 11; *salpītær* L 319; *salpiātær* L 367, 415; *solpiētær* Q 13; *solpiētær* L 371; **salpeterzout:** *salpētærzät* L 333; *solpiātærzät* Q 8; **zout:** *zalt* L 210; **vodderook:** *vodæruk* P 55.

NITRAAT

(N 63, 77c; JG 1a+1b; JG 2b-5, 10; monogr.)

[Zout van salpeterzuur. Deze stof gebruikt men eveneens ter bedwelming van de bijen.]

nietierzout: *nītærzät* K 315, L 414, Q 1, 2; *nītærzä.t* K 358; *nītærzä.t* Q 71; *nītærzä.t* L 414, Q 1, 3, 5, 72, 82, 83; *nītærzät* P 44; *nītærzōt* L 361, 371a; *nītærzō.t* L 370; *nītærzōwi* L 421; *nītærzawt* L 361; *nītærzaw.t* L 415; **nietier:** *nītær* L 362, 414, Q 9, 88; **nitraat:** *nīträt* Q 253; **nitrate:** *nītrat* P 120, 176.

CARBOLLAP

(N 63, 73d)

[Flanellen lap die vochtig is gemaakt in een oplossing van carbol en water. Het is een goed middel om de bijen te kalmeren, het nadeel van de lap is de stank.]

carbollap: L 215a, 271, 294, 333, 384, 428, Q 19, 019, 71; *karbøllap* L 371a; *karbøllap* L 381b.

BIJEN DODEN (zie kaart)

(N 63, 78a; N 63, 77e; JG 1a+1b; JG 2b-5, 9; Ge 37, 208; Ge 37, 211; monogr.)

[Afslachten van een volk door middel van zwavel. Als de imker een volk in zijn geheel wil afslachten, graaft hij een kuil. Daarin legt hij een brandende zwavelap en zet de korf er met gesloten vlieggat bovenop, zodat de bijen verstikken door de zwaveldamp.

Eertijds werden de volken op deze manier afgeslacht als men de honing wilde oogsten en men het volk niet geschikt vond voor de overwintering (Gelens 1963, pag. 20). Deze praktijk stuitte op tegenstand en tegenwoordig oogst men de honing zonder nodeloze slachtpartijen.]

slachten: L 294, 416; *slaxtæ* K 318, 358, 359, L 317, 358, 359, 360, 361, 362, 363, 364, 365, 366, 367, 368, 369, 372, 413, 414, 415, 416, 417, 419, 420, 421, 422, 423, 424, P 173, Q 3, 6, 9, 72, 80,

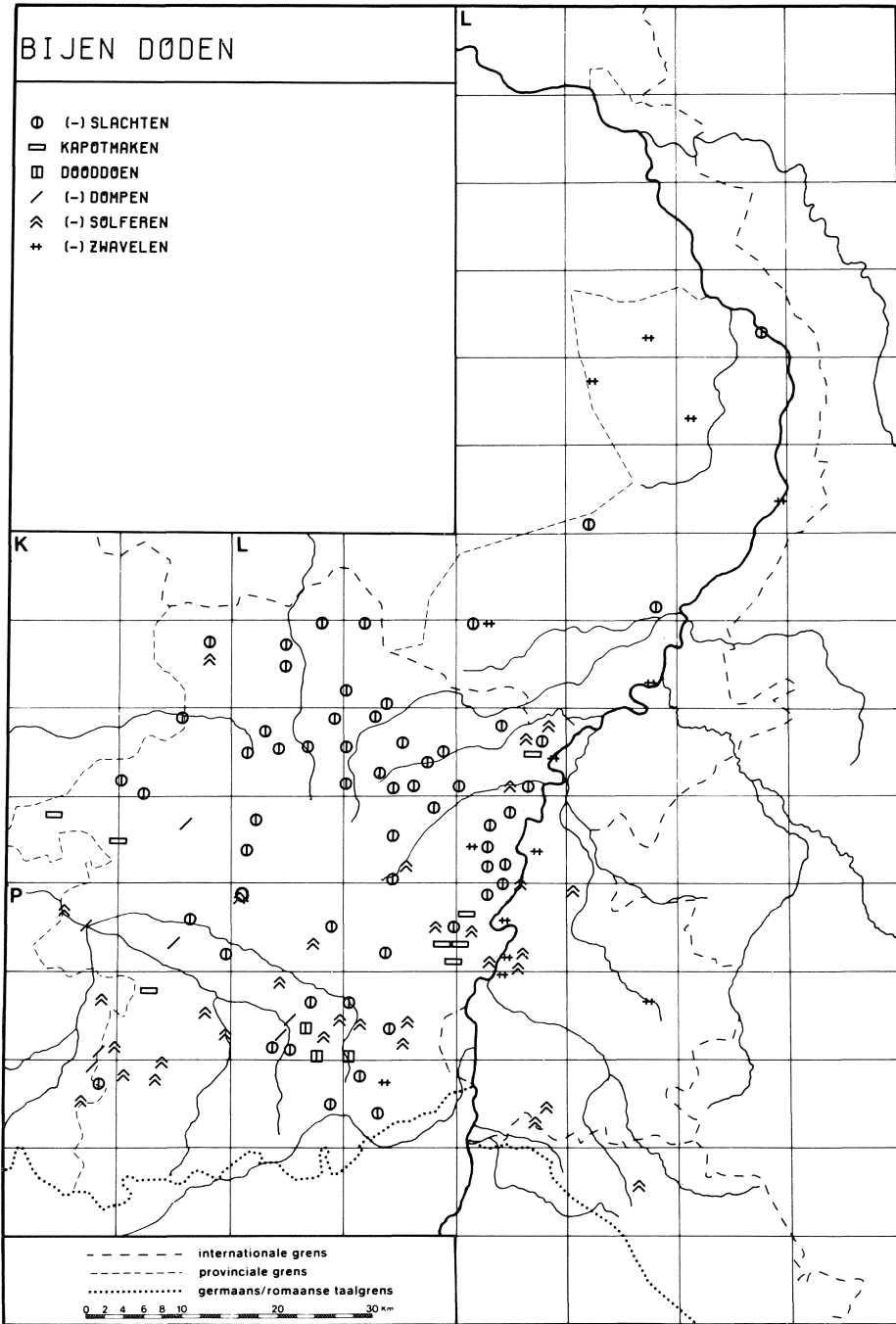

II.6

82, 90; *slaxtæn* L 356; *sláxtæ* K 315; *slá.xtæ* P 56; *sla.xtæn* L 353; *sla.xtæ* Q 5; *sláxtæn* K 278, 317a, L 312, 314, 316, 352, 354, 355; *slá.xtæn* L 282, 286; **afslachten:** K 317a, L 416; *afslaxtæ* L 215a, 265; *áfslaxtæ* L 289, 371a, Q 2; *ǫ.fslaxtæ* Q 79, 163; *ǫfslaxtæ* Q 177; *ǫ.fslātæ* Q 169; **kapotmaken:** *kəpotmākæ* K 357, P 167, Q 8; *kəpotmā.kæ* L 371, Q 10, 11, 12; *kəpotmǫ.kæ* P 118a; *kəpotmǫʷæ* K 353; *kəpotmǫkæ* Q 177; **dooddoen:** *dōt.dū.n* Q 155, 168a; *dōwt.dū.n* Q 76; **verstikken:** *vərstekæ* Q 2a, 71, 88; *vərstøkæ* Q 13; **stikken:** *stekæ* P 49; **dompen:** *dumpæ* P 172; **bedompen:** *bədo.mpæ* K 359; **afdompen:** *af.dumpæ* P 113, 115; *ǫf.do.mpæ* Q 75, 79a; *áf.dumpæ* P 46; *áf.do.mpæ* P 55; **versmachten:** *vərsmaxtæ* P 50; **afsolferen:** K 278, 353, P 177, Q 9; *afsolfərə* P 44, 115; *afsolfərə* P 107a, 120, 176; *āfsolfərə* L 372, 414, Q 19, 019, 197, 197a; *ā.fso.lfərə* L 418; *ā.fso.lafərə* P 177a; *āfsolfərə* Q 11; *ā.fso.lfərə* L 370; *āfsolvərə* Q 18; *o.fso.lfərən* Q 94; *ǫfsolfərə* Q 84, 91; *ǫfsolfərə* Q 3; *ǫ.fso.lfərə* Q 71, 83; **solferen:** *solfərə* L 371a, 424, Q 20; *solfərə* Q 177; *solafərə* P 172; *sǫ.lafərə* Q 1; *sǫ.lfərən* Q 77; *sǫlafərən* Q 1; **uitsolferen:** *utsolfərə* Q 253; **besolferen:** *bəso.lafərə* Q 78; **afzwavelen:** *afzwa.vəlæn* L 421; *afzwāvələ* L 246; *āfzwāvələ* L 271, 289, 371a, 428, Q 15, 113; *āfzwāvələ* L 329, Q 19, 019; *afzwevələ* L 210; *afzwēvələ* L 244d; **zwavelen:** *zwāvələ* Q 177; **afzwegelen:** *āfzwēgələ* L 330, 384; *āfzwēgələ* L 333; *āfzwēgələn* L 374; **afsalpeteren:** *āfsalpētərə* Q 197, 197a.

ZWAVEL, SULFER

(N 63, 78c; JG 1b; Ge 37, 209)

[Lichtgele, licht ontvlambare chemische stof waarvan de bij verbranding vrijkomende dampen dodelijk zijn voor de bijen.]

solfer: Q 9, 113, 197, 197a; *solfər* L 371a; *solfər* K 317a, 353, L 289, 372, 414, 416, 428, Q 2, 3, 15, 019, 71, 177, 253; *solafər* P 115; *solfər* P 107a, 120, 176; **zwavel:** *zwa.vəl* L 421; *zwāvəl* L 246, Q 15, 177; *žwaval* Q 019; *žwāval* L 329; *šwāval* Q 113; **zwevel:** *zwēvəl* L 271; *zwēvəl* L 244d; *zweval* L 210; **zwegel:** *zwēgəl* L 333; *žwēgəl* L 330, 384; *zweġəl* L 381b.

ZWAVELBLOEM

(N 63, 77d; JG 1a+1b)

[Lichtgeel poeder van fijne zwavel. Zwavelbloem smelt men op zacht vuur. In de vloeibare zwavel steekt men een kaart. Men trekt die eruit en laat de zwavel verharden. Men steekt de kaart met zwavel op een stuk hout en steekt dit stuk in brand onder de korf. Door de zwavelreuk worden de bijen gedood (Lhoest, pag. 68).]

solferbloem: *sǫ.lafərblum* L 286; *sǫ.lfərblum* Q 3; *sǫ.lfərblom* Q 2a, 72, 82, 83; *solfərblom* L 414; *sǫ.lfərblom* Q 71; *sǫ.lafərblom* L 414, Q 1; *sǫ.lfərblōm* L 416, 417, 418, Q 5.

ZWAVELKAART

(N 63, 78b; JG 1a+1b; monogr.)

[Een brandende zwavelap of kaart gesopt in zwavel die in een kuil onder de korf wordt geplaatst. Door de opstijgende zwaveldampen wordt het bijenvolk gedood.]

solferkaart: L 416, Q 9; *solfərkārt* L 371a; *solfərkārt* L 372, Q 19; *solfərkārt* Q 1; *sǫ.lafərkā.rt* K 358; *sǫ.lfərkā.rt* L 356; *so.lfərkā.rt* L 371, Q 11; *sǫ.lafərkā.rt* L 316; *sǫ.lfərkā.rt* L 416, 417, Q 2a; *sǫ.lərfkārt* L 354; *so.lfərkā.rt* L 360, 361, 364, 365, 366, 367, 368, 369, 415, 421, 422, Q 8, 9; *sǫ.lfərkārt* L 286; *sǫ.lafərkāa.t* L 282; *sǫ.lfərkāat* L 282; *sǫ.lfərkā.t* Q 2a; *solfərkōrt* K 318, Q 3; *solfərkōart* L 414; *sǫ.lafərkō.rt* L 314, Q 1; *sǫ.lfərkō.rt* Q 3, 5, 82, 83; *solfərkō.rt* Q 88; *solfərkō.rt* K 359; *solafərkōart* P 44; *sǫ.lafərkōart* L 353; *so.lfərkō.t* Q 90; *solfərkō.t* Q 84; *so.lafərkō.t* P 118a, 177a, Q 78; *salfərkō.t* Q 169; *solfərkoat* Q 94; *solfərkoat* Q 71; *solfərkōat* K 317a; *solafərkōi* P 47; *so.lafərkōi* P 113; *so.lfərkō.t* Q 163; *solfərkōi* Q 80; *sǫ.lafərkōi* L 353; *so.lfərkō.t* Q 91; *sǫ.lfərkō.t* Q 71, 72; *solfərkōi* P 107a, 115, 120, 176; *sǫ.lafərkō.t* Q 75, 79, 79a, 168a; *sǫ.lfərkō.t* Q 76, 77, 155; *solfərkōat* K 353; *so.lafərkōa.t* P 56; *solfərkōat* K 315; **solferkaartje:** *so.lfərkēa.rtjəs* (mv.) Q 6; **solfterkaart:** *solfərkōart* K 278; **solferlap:** Q 113; **solferlapje:** *solfərləpkəs* (mv.) Q 15; **kaart:** *kā.rt* Q 13; *kārt* L 363; *kā.t* P 55; **solfer:** P 177; *solfər* L 419; *solafər* P 173; *so.lfər* Q 7; *solfər* K 314, 353; *sǫ.lafər* L 352; **solferwiek:** *solafərwik* P 49, 50; **solferpop:** *so.lfərpop* L 359; **solfervod:** *solfərvot* Q 71; **solferplaster:** *sǫ.lfərplōstər* L 370; **solferkaas:** *so.lfərkā.s* L 424; **zwavelkaart:** L 246; *zwāvəlkārt* L 265, 371a; **zwavelkaartje:** *zwāvəlkārtjəs* (mv.) Q 15; **zwevelkaartje:** *zwevəlkārtjəs* L 210; **zwavelplaster:** *zwāvəlpōstər* L 289; *žwāvəlpōstər* L 329; **zwavelap:** *zwa.vəllap* L 421; *zwāvəllap* L 428; *šwāvəllap* Q 113; **zwevellap:** *zwēvəllap* L 215a; **zwavelapje:** *zwōvəlləpkə* L 271; **zwevellapje:** *zwevəlləpkə* L 210; **zwegelkaart:** *zwēgəlkārt* L 333; **zwegelkaartje:** *zwēgəlkārtjəs* L 384; **zwegellap:** *zweġəllap* L 381b; **zwegellont:** *žwēgəllontj* L 330; **pleister:** *plōstər* L 294; **karton met zwavel:** K 317a.

Het werken op raat en broed

DARRENBROED ONTHOOFDEN

(N 63, 79)

[Wanneer de voorzwerm eraf is, kan de imker er toe overgaan het darrenbroed te onthoofden. Hiermee betuigt hij de darrenaanzet en verhindert eventueel het zwermen. Met een scherp mes wordt het darrenbroed in de raat onthoofd, zodat het sterft. Het wordt dan uit de korf of kast verwijderd.]

koppen: K 278, P 177, Q 9; *kopən* L 421; *kopə* L 210, 246, 265, 270, 371a, 374, Q 019; *kopə* L 289, 333, P 107a, 120, 176, Q 197, 197a; *køpə* L 244d, 271, 329, 333, 381b, 384, 428, Q 113; *køpə* Q 15; **kappen:** L 294; *kapə* L 372; *kapən* K 353; **de kop afsnijden:** *də kop əfsni-jə* L 330; **snijden:** L 416; *sni-jə* Q 18; **afsnijden:** K 317a; *əfsnejə* L 414; *əfsnejə* Q 3; **uitsnijden:** *əw.ətsnejə* Q 71; **koppensnellen:** *kopənsnelə* L 215a.

RATEN INKORTEN

(N 63, 80a)

[Het opsnoeien van de raten door de imker bij korfteelt. Een drietal keren op verschillende tijden in het jaar moet dit korten van de raten gebeuren om het volk te beteugelen en het zwermen te verhinderen.]

inkorten: K 278, L 294, 416, Q 9; *enkortə* L 271, 414, Q 3; *enkortə* L 330; *enkörtə* L 289; *enkortə* P 107a, 120, 176; *ejnkotə* Q 71; *inkortə* L 210; **korten:** *kortan* L 421; *kortə* L 265; *körtən* K 353; **opsnijden:** *opsnejə* L 215a, 244d; *opsni-jə* Q 113; **afsnijden:** K 317a; *əfsni-jə* L 428; **uitsnijden:** *ütšni-jə* L 333, Q 019; *əw.ətsnejə* Q 71; *ətsnejə* Q 2; **terugsnijden:** *trəxšni-jə* L 329; *tərxšnəjə* L 246; **opsnoeien:** *opsnujə* L 371a.

KORTWAS

(N 63, 80b)

[De bij het opsnoeien van de raten verkregen was.]

kortwas: L 215a, 265, 416, 421, Q 019; *kotwaa.s* Q 71; *körtwas* K 353; **korte was:** *kotə was* Q 113; **was:** *was* K 317a; **uitgesneden raatwas:** *əwtgasniən rətwas* Q 3; **snuifwas:** *sniufwas* L 371a.

KORFMES

(N 63, 80c; N 63, 81c)

[Mes waarmee de imker de raten opsnoeit. Wanneer hij honing wil oogsten zal hij hiermee alle of bijna alle raten uit de korf snijden. Volgens de informanten van L 289 en L 333 kan daarvoor ieder willekeurig mes gebruikt worden. Daarop wijzen ook de woordtypen **gewoon mes** en **mes**. Andere woordtypen wijzen op een bepaald soort mes. Het kan een schaapschaarmodel zijn (L 416), een langwerpige mes dat aan de onderkant rond gebogen is (L 210, 414), een spatelvormig mes (P 120) of een mes met zeer korte snede haaks aan een lange steel (Q 253).]

korfmes: K 278, L 294, 421, Q 9; *kørfmets* L 329, 333; *kørfmets* L 330, 426; *kørfmes* L 372; *kørfmets* L 210; *kørafmets* L 265; *kørafmes* K 353, L 414; *kørfmēs* L 246; *kørfmets* Q 71; *kørfmets* Q 15, 18; *kørfmets* L 371a, Q 019; *kørfmets* L 271; *kerəfmējə* P 177; *kerfmets* Q 2; **zegelmes:** *zejgəlməs* P 120; *zigəlməs* P 176; **ontzegelmes:**

ontzejgəlməs P 107a; *ontzēgəlməs* L 265; **bijmes:** *bimes* K 317a, L 416; **bijenmes:** *bejəməts* Q 113; **snijmes:** *sniməts* L 428; *šni-jməts* Q 197, 197a; **broodmes:** *broatmets* L 210; **schraapmes:** L 416; **mes:** *mets* Q 197, 197a; **gewoon mes:** *gewün mēs* Q 71; **kniep:** *knip* L 210; **kortmes:** *kørtmets* K 353; **kapmes:** *kapmes* P 120; **ratenhaak:** *rəətəhəq* Q 253.

DE RAAT UITBREKEN

(N 63, 81a)

[Uitbreken van de raat bij het oogsten van de honing. Het volk is dan verwijderd.]

uitbreken: *utbrəkə* Q 253; *ütbrəkə* L 371a, 428, Q 197, 197a; *u.tbrəkə* L 330; *ütbrəkə* Q 113; *uatbrəkə* P 120; *ütbrəkə* L 381b; *ytbrəkə* L 210; *øtbrəkən* K 353; *øtjbrəkə* L 265; *øtbrəkə* L 414; *øwtbrəkən* L 421; *ütbrəkə* P 107a, 176; **(de) korf uitbreken:** K 317a; *də kørft ütbrəkə* L 271; *kørft ütbrəkə* Q 15; *də kørft ytbrəkə* L 215a; *kørft əw.ətbrəkə* Q 71; **een bij uitbreken** *ejnə bi ütbrəkə* L 330; *ejnə bi-j ütbrəkə* L 333; **bijen uitbreken** *bi-jən øjtbrəkə* L 416; **raat uitbreken:** *rāt øtbrī.kə* Q 2; **het kaar uitbreken:** *ət kørft øwtbrəkə* Q 3; **slachten:** *slaxtə* L 371a; **de bij slachten:** *də bi-j slaxtə* L 372; **uittrekken:** *ütrəkə* L 289; *üttrəkə* L 289; **de korf uittrekken:** *də kørft üttrəkə* Q 019; **raten uitsnijden:** Q 9; **uitsnijden:** *ütšni-jə* L 329.

KAALSNIJDEN

(N 63, 81b)

[Het uitsnijden van alle of bijna alle raten met een mes.]

uitsnijden: K 317a; *utsni-jə* L 428; *ütšni-jə* L 329, 333, Q 019, 113; *ütšni.jə* L 289; *ətsnejə* L 414; *əwtšniən* L 421; **raten uitsnijden:** Q 9; **kaalsnijden:** *kālsnejə* L 210; **honing snijden:** *hōneŋ sni-jə* L 371a; **zeem snijden:** *ziəm snejə* L 265; **ramen snijden:** L 416; **uitbreken:** L 294; *ütbrəkə* L 381b; *ätbrəkə* P 107a, 176; **afbreken:** *əfbri.kə* Q 2; **breken:** *brəkə* L 215a.

Huisvesten van zwermen en volken

ZICH EEN ZWERM TOEËIGENEN

(N 63, 82)

[Door een zwerm te volgen en aan een boom een teken, bijvoorbeeld een zakdoek, strowis of een tak, te bevestigen, kan de eigenaar zich volgens het imkerrecht bekend maken. Een oud gebruik in de imkerij is dat een zwerm eigendom van de vinder wordt, wanneer de echte eigenaar onbekend is (De Roever, pag. 327).]

toeëigenen: L 294, 384; *tuejgəna* L 333, 428; *təjejgəna* P 177; **zich toeëigenen:** *zex tuwejgəna* L 371a; **eigenen:** L 333, 416; *ejgəna* L 265; *əgəna* Q 113; **erkennen:** K 278; **enten:** L 210; **tekenen:** P 120; *tejkəna* L 289; **markeren:** *markirə* L 210; **merken:** *merakə* L 414; **een zwerm merken:** *ən zwerm merkə* Q 71; **een vrijwis plaatsen:** L 282; **een tak bij de zwerm steken:** *ənə tak bi-j də žwerm štəkə* L 330; **een zakdoek opleggen:** *ən zakdök opleqə* L 289; **een tak knappen:** L 215a.

EEN ZWERM OPVANGEN (zie kaart)

(N 63, 84a; JG 1a+1b; JG 2b-5, 4; Ge 37, 105; monogr.)

[Het opvangen van een zwerm in een schepkorf. Wanneer een zwerm zich vastgezet heeft aan een tak of iets dergelijks, dan brengt de imker een kleine schepkorf onder de tros. Met een flinke ruk aan de tak valt de zwerm in de korf. Wanneer de bijen in de korf zitten, wordt deze langzaam omgedraaid, omdat de bijen zich aan de strowand of aan elkaar moeten kunnen vastklemmen. Soms moet men een tweede of derde ruk aan de tak geven. Hoe langer een zwerm hangt, hoe vaster hij zit. Een imker moet dus met schepen niet al te lang wachten. Zie afb. 25.

De objecten *zwerm*, *bij* e.a. zijn in dit lemma niet gedocumenteerd.]

afdoen: Q 170; *af-dun* P 179; *ā.f.dū.n* L 422, 423, Q 8; *ō.f.du.n* P 192; *ōf-dun* P 117; *ōf-dün* Q 174;

ōf.dū.n Q 77, 84, 90, 153, 155, 168a; *ō.f.dū.n* P 184, 223, Q 71, 72, 82, 83, 91, 172, 188; *af-dun* P 172, 173; *ō.f.duñ* Q 178; *ā.f.dū.n* L 424, Q 6, 9, 10; *ō.f.dyn* Q 163; *ōf-dyn* Q 162, 168, 177; *ō.f.dy.ñ* Q 169; *ō.f.døn* Q 167; *ōf-døn* Q 181; *ā.f.dø.n* Q 2a; *af-dün* P 182; *āf-døn* Q 19, 019; *āf-dō.n* Q 197, 197a; *ōf-don* Q 157; *āf-dō.n* L 372, 419, Q 11; *ā.f.dō.n* L 416, 417, 421, Q 13, 96c; *ā.f.dō.n* L 358, 359, 360, 361, 362, 363, 364, 365, 366, 367, 368, Q 12; *ōf-do.n* Q 79a, 80, 154; *ō.f-do.n* Q 75, 152, 157a, 159, 160, 161, 166, 241; *af-down* P 219; *ōf-du* Q 175; *ō.f.dūə* Q 94; *ōf-duə* Q 171; *ōf.dū.* Q 89; **indoen:** *e.ndū.n* Q 5; **vaten:** L 282, 294, 319; *vātə* L 289, 326, 371a, 372, 381b, Q 2; *vātən* L 361, 414; *vātə* P 120; *vā.tə* L 354; *vā.tən* L 352; *vā.ta* L 369, 370, 371, Q 2; *vā.tən* L 355; *vōtə* L 414; *vō.tə* K 361, L 414, Q 1; *vō.tə* L 353, P 118, 118a, 119, 120, 121, 177, 177a, 188, Q 73, 78; *vō.tə* P 55, 58, Q 3; *vōtən* Q 3; *vō.tən* L 315; *vō.tən* L 312; *vō.tən* L 413; *vō.tə* L 282, 314; *vō.tən* L 286; *vētən* P 177; **karen:** *kārə* L 265, P 45; *kā.rə* K 358, L 418; *kā.rə* L 316, 317, 356; *kōrə* K 317a, 318, P 44, 50, Q 71; *kō.rə* K 357, Q 2a; *kōrən* K 315, 316, L 313; *kōrə* P 49, 113, 115, 178, Q 83; *kō.rən* K 359, 360; *kōrən* Q 76; *kōrə* K 353; *kōrən* K 314; *kuərən* K 353; **inkaren:** *e.ηkōrə* P 46; **vangen:** K 317a, L 416; *vanən* K 278, L 421, Q 177; *vanə* Q 253; *vānə* P 53, 57, 176a, Q 156; *vā.ηə* Q 87; **pakken:** *pakə* P 107a, 176, 197; *pākə* P 47, 48, 52, 167, 214, 227; **scheppen:** K 278, 317a, Q 9; *špə* L 329, 330, 333, 384, 428, Q 19, 019; *špə* L 270, 333, Q 15, 88; *sxōpə* L 244d, Q 18, 71, 113 *sxōpə* L 210, 215a, 246, 271, 289; **korven:** *kōrəvə* K 278; **inkorven:** *e.kōrəvə* P 56; **afschudden:** *ōfsxōdə* P 187; **kaven:** *kāvən* L 414.

SCHEPKORF

(N 63, 84b; N 63, 3g; N 63, 2b; monogr.)

[Klein, breed korfje zonder vlieggat waarmee men de zwerm vangt. In de kop is meestal een stalen ring of een touwtje bevestigd waar de duim door gestoken kan worden en waarmee het korfje eventueel aan een tak gehangen kan worden.]

schepkorf: K 278, 317a, 353, L 270; *sxepkerf* Q 2; *šepkørf* Q 9; *sxōpkørf* L 372; *sxōpkørf* Q 113; *sxōpkørf* L 414; *sxōpkørf* L 210, 244d, 246, 271; *sxōpkørf* L 289; *sxjə.pkørf* Q 71; *šōpkørf* L 381b; *šōpkørf* L 265; *šōpkørf* Q 15; *šōpkørf* L 371a, 384, Q 19, 019; *šōpkørf* L 329, 428; *šōpkørf* L 330, 333; **vangkorf:** L 294, 416; *vanøkørf* L 421; *vanøkørf* Q 19, 019, 197, 197a; **vaatkorf:** *vētkerəf* P 177; **zwermkorf:** K 317a; *žweramkørf* Q 253; **stootkorf:** *štuatkørf* Q 113; **korf:** *kørf* P 176; **schepkiefs:** *sxōpkips* L 210; **zwermkiefs:** *zwērāmkips* L 265; *zwērāmkips* L 215a; *zwermkips* L 333, Q 18; **kiefs:** *kips* L 333; **vaatkaar:** *vōtkōr* Q 3.



Afb. 25. een zwerm opvangen of scheppen

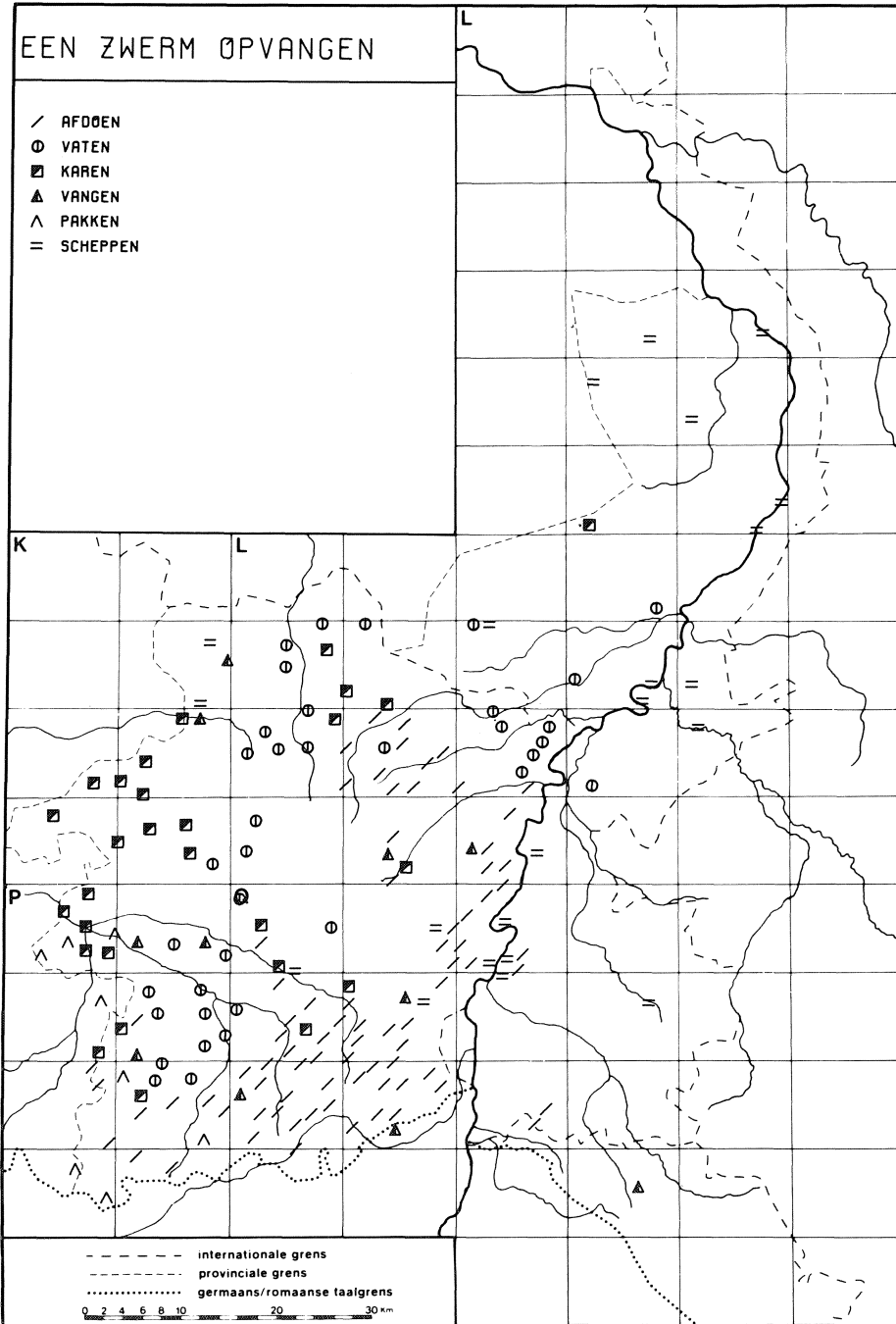

LOOPDOEK

(N 63, 85a; N 63, 85b; monogr.)

[Het doek waarop men de zwerm strijkt, wanneer men hem niet onmiddellijk in de zwermkorf schudt. Men strijkt met een borstel, ganze-, reiger- of kippeveer of een houten spaan de bijen op het doek, alvorens men de korf erbovenop zet.]

loopdoek: P 177; **loper:** *lɔwpər* P 177; **bijendoek:** *bejəndök* Q 3; *bejənduk* L 215a; *bi-jədök* L 333, Q 19, 019; **bijdoek:** *bi.jdök* L 289; *bidök* L 416; **korfdoek:** *kørfdök* L 428; **doek:** Q 2; *dök* Q 9, 253; **zak:** *zak* K 317a, 353, L 384; **onderlegger:** *öndərleqər* Q 197, 197a.

SCHEPZAK

(N 63, 86c)

[Zak bevestigd aan een lange stok om moeilijk te vangen zwermen te pakken. De zak wordt door een soort schaar opengehouden en is met een ahangend touw te sluiten. Zie afb. 26.]

schepzak: Q 2; *sxəpzak* L 321; *sxəpzak* Q 113.

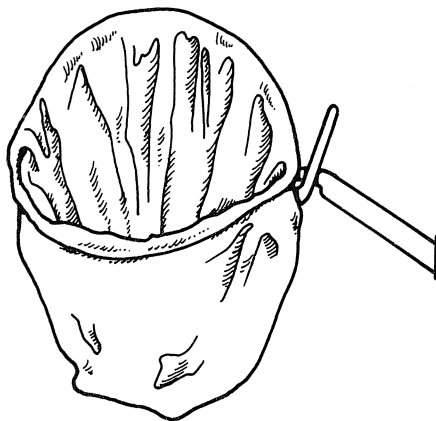

Afb. 26. schezak

STOOTKORF

(N 63, 86a; N 63, 86b; N 63, 86d; N 63, 83)

[Korf die men aan een soort riek of gaffel omhoogsteekt om moeilijk te vangen zwermen door stoten te kunnen pakken. Wanneer een zwerm zich hoog in een boom heeft genesteld, moet men er met een ladder bijklommen. Ook probeert men door met zand te gooien, water te spuiten of door lawaai te maken de zwerm een andere aanvlieplaats te doen innemen.]

stootkorf: L 416, 428; *stuətəkørf* K 353, L 210; *stuətəkøraf* L 265; *stutkørf* L 371a; *stutkørf* Q 71; *stawtkerəf* P 177; **stootkaar:** *stutkøf* Q 3.

JAGEN

(N 63, 87a; monogr.)

[Kunstmatige manier bij de korfteelt om een zwerm van het moedervolk te scheiden.

Wanneer een voorzwerm niet snel genoeg afkomt en wanneer de imker er belang bij heeft dat het volk spoedig gaat zwermen, dan neemt hij zijn toevlucht tot het jagen. Als het darrenbroed achter in de korf bruin is, kunnen de bijen gejaagd worden. De imker zet de moederkorf met de kop op de grond en plaatst er de jaagkorf bovenop, zodat de openingen van beide korven tegen elkaar sluiten. Op de plaats waar de openingen tegen elkaar komen, windt men er een bijdoek om. Met ijzeren krammen hecht men de korven stevig aan elkaar vast. Men gaat nu met beide handen of met soms een stok voor en achter tegen de moederkorf kloppen, onderaan bij de kop van de korf beginnend en geleidelijk aan hoger (Gelens 1963, pag. 22). Af en toe opent men het gesloten vlieggat en blaast er rook in. Als men uit het zoemen der bijen heeft opgemaakt dat zij in de jaagkorf zijn overgelopen, maakt men de korven weer los. De koningin gevolgd door de groep bijen die normaal zou zijn gaan zwermen, zit nu in de jaagkorf. In de moederkorf, waarin geen moer meer zit, moet weer een sterk volk opgroeien door eerst en vooral een nieuwe koningin of moer te vormen.]

jagen: K 278, L 294, 416, Q 2, 9; *jägə* L 265, Q 113, 197, 197a; *jägən* L 421; *jēgə* Q 19, 019; **afjagen:** K 317a, L 244d; *afjägə* L 210; *afjägə* L 246, 333, 371a, 428, Q 15; *afjögən* K 353; *əfjögən* Q 71; **uitjagen:** *ätjögə* P 176; **korf omjagen:** *kørf ømjägə* L 271; **afkloppen:** *afklopə* L 289, 333, 372; *afklopə* L 414; **deruit kloppen:** *drüt klopə* L 329; **uitkloppen:** *oatklopə* P 120; **omkloppen:** *ømklopə* L 384; **aftrommelen:** *aftrømmələ* L 215a; **kunstszwerm maken:** *kønstzwerəm mākə* L 289.

BIJENDOEK

(N 63, 87b; monogr.)

[Het doek dat op de plaats waar de beide korven bij het jagen met de openingen tegen elkaar komen, om de korven wordt gewonden. In L 330 gebruikt men hiervoor een oude jutezak.]

bijendoek: *bejədök* L 246; *bejəndök* Q 3; *bejədo.k* L 421; *bejənduk* L 215a; *bejəndük* L 210; *bejədük* L 265; *bi-jədök* L 289, 333, 381b, Q 19, 019; **bijdoek:** *bidök* L 416; *bi-jdök* L 371a; *bi-jdök* L 372; **reisdok:** *rejsdök* Q 197, 197a; **korfdoek:** *kørfdök* Q 113; **doek:** Q 15; **bienskleed:** *binklēt* Q 71; **windel:** *wenjəl* L 428; **sluitdoek:** K 317a; **sluitstuk:** K 317a; **zak:** *zak* Q 19, 019.

JAAGKORF

(N 63, 87d; monogr.)

[Wijde, platte korf of gewone korf die met de opening naar beneden op de opening van een andere korf wordt gezet. Het vliegkat ontbreekt. Omdat men de korf gebruikt bij het jagen, noemt men die in dit geval *jaagkorf*. Zie ook het lemma JAGEN.]

jaagkorf: L 416, Q 9; *jāxkorf* L 333, 428; *jāxkørf* L 215a, 246, 371a, Q 19, 019, 113; *jāxkøraf* L 265; *jāxkørf* L 421; *jōxkørf* K 353; *jōxkørf* Q 71; *jāxkerf* Q 2; **jaagkieps:** *jāxkips* L 210, 289, 384; **schepkorf:** *šøpkorf* L 330.

DE MOEDERKORF AFKLOPPEN

(N 63, 88a; monogr.)

[Bij het jagen de onderste korf of moederkorf met beide handen gedurende ongeveer een kwartier van onderen naar boven bekloppen. Zie ook het lemma JAGEN.]

kloppen: K 317a, L 282, 416, Q 9; *klopə* L 271, 289, 381b, 384, 428, Q 19, 019; *klopən* L 421; *klopə* P 107a, 120, 176, Q 15; **afkloppen:** L 244d; *āfklopə* L 333, Q 197, 197a; **kloppen rondom:** *klopə rōndøm* L 210; **trommelen:** L 294, Q 3; *tromalə* L 215a, 265, 329, 330, 371a, Q 19, 019; *trumalə* Q 2; *trumalən* K 353; *troē.malə* Q 71; **jagen:** *jāgə* Q 113; **afjagen:** *āfjāgə* L 246; **houwen:** *hōwə* Q 19, 019.

AFGEJAAGD VOLK

(N 63, 90; N 63, 88c; monogr.)

[Het door jagen verkregen volk bijen dat met de koningin in de jaagkorf is terechtgekomen. Zie ook het lemma JAGEN.]

afgejaagd volk: *āfgājāxt vōlk* Q 2; *āfgājōxt vōlk* K 353; *āfgājāqdj vōlək* L 289; *āfgājāx vōlk* L 329; *āfgājēxt vōlək* L 246; *ōfgājōxt vōlk* Q 3; **afgeklopt volk:** *āfgāklopt vōlək* L 414; *āfgāklopt vōlk* L 428; *āfgāklop vōlk* L 384; *ōfgāklopt vōlk* Q 71; **afgetrommeld volk:** *āfgətromlēt vōlək* L 265; **afgejaagde zwerm:** *āfgājāxdə zwerm* L 271; **jaagvolk:** *jāx.vōlk* L 333; **kunstzwerm:** *kønstzwerəm* P 120, 176; *kønstzwerem* L 414; *kønstzwerem* L 333; **zwerm:** *zwerem* K 317a; **jager:** L 289, 294, 416, Q 9; *jāgər* L 265, 371a, Q 113, 197, 197a; *ja.xər* L 421; *jōgər* K 353; *jēgər* L 244d, 271, 294, 330, 333, 384, Q 15, 19, 019; *jēgər* L 372; *jēgər* L 246; *jēgəš* (mv.) Q 19, 019; **afjager:** *āfjāgər* L 215a; *āfjāgər* (mv.) L 210; **aflegger:** *āflegər* L 428; *āflegər* L 381b; **afnemer:** *āfnøməər* L 371a; **trommelaar:** *tromalēər* L 215a.

NATJAGEN

(N 63, 89; monogr.)

[Het jagen bij grote warmte en flinke honingdracht waardoor de bijen besmeurd kunnen worden door uitvloeiende, ongezegelde honing. De informanten van L 289 en L 333 merken op dat dit natjagen bij een goede imker niet voorkomt.]

natjagen: K 317a, L 416; *nātjāgə* L 265, 294, 330, 428, Q 113; *na.tja.xən* L 421; **nattrommelen:** L 215a; **heetlopen:** K 278; *hiətluəpə* K 353; **warmlopen:** *wermloəwəpə* Q 19, 019; **lopen:** *lōpə* Q 71; **in brand jagen:** L 384.

VLIAGER

(N 63, 92a)

[Kunstzwerm bij het kastimkeren, samengesteld uit koningin en uitsluitend vliegbijen. Op het moment van een goede dracht, bijvoorbeeld rond de middag, haalt de imker het raam met daarop de koningin, uit de kast waarvan hij een kunstzwerm wil maken en hangt die in het midden van de lege kast (Eeckhout, pag. 148). Daarnaast worden ramen met uitlopend broed, uitgebouwde ramen en waswafelramen geplaatst. De moederkast, de kast waaruit raam met koningin werd genomen, wordt op een willekeurige plaats gezet. De vliegbijen zullen naar de kast met koningin vliegen, zodat deze kast sterk bevolkt zal worden. De moederloze kast, afkomstig van een eveneens sterk volk, wordt door de imker aangezet tot broeden en groeit zo weer uit tot een sterk volk.]

vliager: K 317a, L 244d, 294, 414; *vliğər* L 210, 215a; *vliğər* P 107a, 176, Q 71; *vlēgər* L 246, 270, 271, 289, 329, 330, 333, 371a, 372, 374, 381b, 384, 416, 428, Q 9, 019, 113; *vleəgər* Q 15; *vlej.gər* Q 2; *vle.xər* L 421; **afvliager:** *āfvliēgər* Q 019.

VEGER

(N 63, 92b; N 63, 37e)

[Kunstzwerm bij het kastimkeren, samengesteld uit koningin en jonge bijen. In plaats van de koningin te zoeken veegt men bij deze methode al de bijen van de ramen in een lege kast, waarin dan de nodige ramen gehangen worden. De vliegbijen zullen de veger verlaten en terugkeren naar de oude staanplaats. Zo blijven alleen de koningin en de zeer jonge bijen in de nieuwe kast. De oude kast zal, wanneer zij de moederloosheid vaststelt, koninginnendoppen aanzetten om het oude peil opnieuw te bereiken (Eeckhout, pag. 148).]

veger: K 278, L 294, 414, Q 113; *vēgər* P 107a, 176; *vēgər* L 215a, 244d, 246, 265, 270, 271, 289, 329, 330, 333, 371a, 372, 374, 384, 428, Q 3, 15,

II.6

18, 019, 197, 197a; *vegar* L 210; *ve. agar* Q 71; *vejgar* L 381b, Q 9; *ve.xar* L 421; *viagar* Q 2; **kunstzwerm**: *kønstzwērəm* L 265.

AFLEGGER

(N 63, 92c; Ge 37, 118)

[Kunstzwerm bij het kastimkeren. Een deel van een bijenvolk wordt genomen en voorzien van eitjes. De bijen kweken hieruit een nieuwe koningin. Zo ontstaat een zelfstandig nieuw volk.] **aflegger**: K 317a, L 244d, 414; *aflegar* K 353, P 107a, 176; *aflegar* L 210; *āflegar* L 246, 270, 271, 294, 371a, 372, 374, 428, Q 2, 15, 019, 113; *āflegar* L 381b; *ōflegar* Q 71; *āflegar* Q 197, 197a *āflegar* L 329, 333, 384; *a.flexar* L 421; **afloper**: *aflōpār* L 215a; **kunstzwerm**: Q 114; *kønszwerm* Q 18.

DE ZWERM TERUGSLAAN

(N 63, 93a)

[Een zwerm weer terugzetten in de oude korf, wanneer men de koningin gedood heeft.]

terugjagen: P 177, Q 9; *tərøxjāgā* L 215a, 265; *trøkjāgā* L 428; *trøxjōgā* P 120, 176; *tərøxjōgā* Q 71; *trøkjōgā* P 176; *trøkjōgā* Q 3; **terugzetten**: *trøxzeta* P 107a; *trøxzeta* L 414; *trøkzeta* Q 19, 019; **opjagen**: L 416; **terugslaan**: *trykšlōn* L 329; *trøkslōn* L 330; *trykšlōa* Q 113; **terug laten lopen**: Q 15; *tərøk lōtā lōwpā* L 372; **weer in de oude korf houwen**: *wēr en dan alda kōrāf hōwā* L 271; **teruggeven**: *trøkgēvā* Q 19, 019; **terug laten gaan**: *tərøk lōtā gōn* L 333; het volgende woordtype heeft de bijen als onderwerp: **terugvliegen**: K 317a, P 177; *trøkvlēgā* L 381b.

OMJAGEN

(N 63, 93b; N 63, 93c; monogr.)

[Het omkloppen van twee ongelijke volken. Beide volken worden uit hun woning gejaagd, geklopt, elk in een lege korf of jaagkorf. Daarna wordt het zwakke volk in de woning van het sterke gedaan en vice versa, waarop de korven weer op hun plaats in de stal worden gezet. Het resultaat is dat de bijen van het sterke volk naar de korf van het zwakke vliegen (Gelens 1963, pag. 23).]

omjagen: L 416, Q 15; *ōmjāgā* Q 197, 197a; *ōmjāgā* L 265; *umja.xən* L 421; **omkloppen**: L 381b; *umklōpan* K 353; *emklōpā* Q 2; **omwisselen**: *omwesalā* L 371a; **verwisselen**: *vərwesalā* P 107a; **omzetten**: *omzeta* L 329; *ōmzeta* L 215a, Q 113; *ōmzeta* L 244d; **twee korven omzetten**: *twiā kōrāf* *ōmzeta* L 271; **korf verzetten van plak**: *kōrāf vərzetān van plak* Q 71; **aanzetten**: K 353; **afvliegen**: *af.vlēgā* P 120, 176; *āf.vlēgā* L 289; **vervliegen**: K 317a; **laten afvliegen**: *lōtā āf.vlēgā* Q 19, 019; **omvliegen**: *ōmvlēgā* L 289, 333, 428;

ōmvlīgā L 210; *ōmvlēgā* L 330; **om laten vliegen**: *om lātā vlēgā* L 333.

OVERZETTEN

(N 63, 93c; monogr.)

[Het omzetten van twee volken om twee gelijkwaardige volken te krijgen. Het is een ander middel dan omjagen. De volken worden zonder dat ze gejaagd worden, van plaats verwisseld. De bijen uit de sterke korf vliegen bij hun terugkeer naar de zwakke en maken deze sterk.]

omzetten: L 294; *omzeta* L 371a, Q 19, 019; *omzeta* L 329, 330; *ōmzeta* L 289; *ōmzeta* L 210, 246, 428; *ōmzeta* L 265; *umzeta* K 353, L 421; **overzetten**: L 416; *ēvərzeta* Q 2; **verzetten**: *vərzeta* L 414; **verwisselen**: K 317a; *vərwesalā* Q 19, 019; **omvliegen**: *ōmvlēgā* L 333; **om laten vliegen**: *om lōtā vlēgā* Q 15; *ōm lōtā vlēgā* L 381b; **afvliegen**: Q 9; *āf.vlēgā* L 384; **af laten vliegen**: *āf lōtā vlēgā* L 333.

KOUD ZETTEN

(N 63, 94a)

[Een volk dat te groot is, zet men op een plaats waar eerst geen korf stond. Hierdoor wil men het laten afvliegen, d.w.z. de vliegbijs laten weggaan.]

koud zetten: L 333, 428; *kāt zeta* L 329, 333, 384, P 107a, 120, 176; *kāt zeta* Q 2; *ka.at zetān* Q 71; *kōwt zeta* Q 019; *kāw zeta* L 265; *kōt zeta* Q 253; *kōt zeta* L 374, 416, Q 197, 197a; *kōt zeta* Q 113; *kō.t zeta* L 289; *kōjt zetān* K 353; *kalt zeta* L 210, 215a, 246, 271; *kalt zeta* L 244d; **afmelken**: *āf.melkā* Q 197, 197a.

WARM ZETTEN

(N 63, 94b)

[Een te klein of zwak volk op een plaats zetten waar een sterk volk heeft gestaan. Men wil hierdoor afvliegende bijen van andere korven opvangen en het te zwakke volk weer sterk maken.]

warm zetten: L 428; *wērəm zeta* L 246; *werm zeta* L 333, 384; *werm zeta* L 210, 215a, 271, 374, 416, Q 019; *werəm zeta* Q 197, 197a; *werəm zeta* P 107a, 120, 176; *wērəm zeta* L 265, Q 253; *werm zeta* Q 2, 113; *werm zetān* K 353, Q 71.

UIT DE RIJ ZETTEN

(N 63, 96a; monogr.)

[De korven een meter voor de stal zetten. Door de korven uit de rij te zetten kan men het zwermen van zwermachtige volken ook verhinderen. De meeste vliegbijs komen bij de zwakkere burens terecht. Hierdoor moeten de zwermsuchtige bijen eerst nieuwe vliegbijs zien te krijgen

om weer te kunnen zwermen. Vergelijk het lemma KOUDE ZETTEN.]

uit de rij zetten: K 317a; *yt -dā rēj zētā* L 210; *øtj dā rēj zētā* L 265; *ūt -dā rēj zētā* Q 113; *ýt -dā ri zētā* L 416; *ut -dā ri-j zētā* L 330; *ūt -dā ri zētā* L 333; *ut -dā ri zētā* L 421; *ut -dā ri zētā* L 428; **vooruitzetten:** *vōrōwt-zētā* Q 71; *vōrōt-zētā* L 414; **verzetten:** *varzētā* L 289; **voorzetten:** K 317a, L 270; **wegzetten:** L 215a; **omzetten:** L 294; **koud zetten** *kōt zētā* Q 197, 197a; *kōt zētā* Q 113; **afvliegen:** *āf-vlēgā* L 246, 329, 384, Q 15; **laten afvliegen:** K 278, Q 9; *lōtā āf-vlēgā* L 414; **af laten vliegen:** *af-lōtā vliġā* L 244d; *āf-lōtā vlēgā* L 271, Q 19, 019; **verplaatsen:** *varplātsā* L 384.

VERENIGEN VAN ZWERMEN

(N 63, 95a; N 63, 95b; N 63, 95c; N 63, 97; monogr.)

[Wanneer een afgezwermde of afgejaagd volk of een opzetter in de winter te zwak is geworden, wordt dit volk of die opzetter verenigd met andere volken. Ook moet men vaak volken verenigen, wil men op het einde van het bijenjaar zoveel mogelijk nieuwe volken hebben.

Bij het verenigen van twee volken moeten zij dezelfde geur krijgen om afstoting en gevechten te vermijden. Hiervoor kan de imker gebruik maken van verschillende technieken. Hij kan de bijen besproeien of besprenkelen met een geurafscheidende vloeistof of met suikerwater, of de bijen beroken. Het urineren in kasten of korven om eenzelfde geur te krijgen is een verouderde methode. De informant van L 271 zegt dat oude imkers vroeger een voor- en nazwerm in een lege korf deden. Dan ging er een doek over. Vervolgens werd de korf beplast, waarna hij geschud werd. Ook Eeckhout (pag. 191) vermeldt dit gebruik voor één plaats (Geraardsbergen), maar zegt dat deze methode zo goed als uitgestorven is.]

verenigen: *varējnagā* L 289, 428; *varējnagā* L 371a, P 120, 177, Q 19, 019; *varējnagā* L 421; **bijeen slaan:** K 317a, L 294; *bejēnslōn* Q 3; *bejēnslōn* Q 2; *bejēnslōn* L 416; *bejēnslōn* L 333, 384, Q 19, 019; *bi-jejnslōn* L 330; *bejensluān* Q 3; **bijeen slagen:** *bejēnslāgā* K 353; **bij slaan:** *bejēnslōn* L 210, 215a; **overslaan:** *ōvarsēnslōn* L 428; **bijeenzetten:** L 270; *bējēzētā* Q 113; **overzetten:** *ōvarzētā* Q 71; **beteenzetten:** *bādianzētā* P 107a; **beteen slaan:** *bātānslōn* P 176; *bādianslōn* P 176; **bijeen kloppen:** Q 71; *bejēnklōpā* L 414; **bijeen houden:** *bējejnhoṽā* L 271; **bijeen gooien:** *bejēngōjā* L 329; *bējēngūjā* L 246; **bijeen gooien:** *bi-jejnġuzā* L 289; **aanvliegen:** *ānvlēgā* Q 197, 197a; **afvliegen:** K 317a; **versterken:** Q 9, 71; *varsterkā* L 210, 428; *varsterkā* P 107a, 120, 176; *varsterkā* L 329, 333, 384, Q 19, 019, 197, 197a; **oplappen:** L 294; **verlappen:** L 416; **omzetten:** *ōmzētā* L 289; **omkorven:** L 416; *ōmkōrvā* Q 019; *ōmkōrvā* Q

113; *ōmkōrvā* P 176; *ōmkōrvā* L 265; *ōmkōrvā* L 421; *ēmkerēvā* Q 2; **omkaren:** *umkuārān* K 353; **samenbrengen:** L 333; **overbrengen:** L 215a.

TEGEN HET DOEK JAGEN

(N 63, 96b; monogr.)

[Vroegere methode van zwermverhindering. Men doekt de korf op en sluit het vlieggat, alsof men wil afjagen. De bedoeling is dat de koninginnepoppen in de doppen afsterven, doordat zij op het weke achterlijf rusten en in elkaar zakken bij het kloppen. Het is geen afdoende manier om het zwermen te verhinderen.]

tegen het doek jagen: *tēgā at dōk jāgā* Q 19, 019; *tēgān at dōk jāgā* L 333; **tegen de doek jagen:** *tēgā dān dōk jāgā* L 289; *tēgā dān dōk jāgā* L 416; **tegen het kleed jagen:** *tēgān at kliat jōgān* K 353; **tegen het kleedje jagen:** *tēgā at klejtjā jāgā* L 265; **opkleeden:** *opkle.ān* Q 71; **opdoeken:** *opdōkā* Q 19; *opdōkān* L 421; **afstuiken:** *āfstukā* L 333; **een korf op de grond stuiken:** *ēnā kōrāf op dā gront stukā* L 271; **stoten:** *stōtā* L 333; **botsen:** *bōtsā* L 428.

DE KONINGIN KNIPPEN

(N 63, 96c; monogr.)

[De vleugels van de koningin of moeder knippen. Men probeert hiermee het zwermen te verhinderen.]

de koningin knippen: *dā kōnēgā knepā* Q 19, 019; *dā kōnēgā knepā* L 428, Q 197, 197a; **de moeder knippen:** K 278, L 244d, 294, 372; *dā mūr knepā* L 265; *dā mōr knepā* L 289, 333, 371a, 381b, 384, 416, Q 15, 19, 019; *dā muār knepān* K 353; **de moeder knippen:** *dā mujār knepā* K 317a; *dā mojar knōpā* L 414; **knippen:** Q 9; *knepān* L 421; *knepā* Q 113; **vleugels knippen:** Q 71; *vlōgāls knepā* L 330; *vlējgāls knepā* Q 2; **vleugelknippen:** *vlōxknepā* L 246; **de moeder leewieken:** *dā mōr lēwikā* L 271; **de moeder afvleugelen:** *dā mūr afvlōgāls* L 215a; **vleugels toppen:** *vlōgāls tōpā* L 210; *vlōgāls tōpā* L 329.

DRIJVEN

(N 63, 98a; monogr.)

[Het verwijderen van bijen uit de woning door middel van kloppen, borstelen, stoten en afjagen op een korf met nest, met het doel honing te oogsten.]

drijven: *drīvā* Q 113; **afdrijven:** K 317a; *āfdrīvā* L 333; *ōfdrej.āvān* Q 71; **uitdrijven:** *ūtdrīvā* Q 19, 019; **afjagen:** L 294, Q 9; *āfjāgā* L 210, 265; *āfjāgā* L 271, 333, 371a, 372, Q 15; *āfjā.gā* L 414; *āfjōgān* K 353; **wegjagen:** *wexjāgā* L 215a; **afkloppen:** *āfklōpā* L 289, 381b, 384, 428; **uitkloppen:** L 416; *utklōpā* Q 253; **kloppen:** *klōpān* L 421; **afslaan:** *āfslōn* L 246, 428.

DRIJFVOLK

(N 63, 98b; A 9, 6; monogr.)

[Een door drijven verkregen volk.]

drijfvolk: L 428; **drijfvolkje:** *drifvølkkskə* L 384; **drijver:** Q 2; *drivər* L 210, 372, Q 19, 019, 113; *drivərs* (mv.) L 265; **drijveling:** *drivəleŋ* L 416; **afdrijver:** K 317a; **afgedreven volk:** *ōf-gadrēvən vplək* Q 71; **jaagvolk:** L 333; **afgejaagd volk:** Q 9; **jager:** L 294; *jēgər* L 214, 266, 269a, Q 15.

MOERKOOITJE

(N 63, 100a; Ge 37, 164; monogr.)

[Het huisje waarin de imker jonge, onbevruichte koninginnen in voorraad heeft. Het model varieert. De informant van L 246 zegt dat het vroege van vlierenhout werd gemaakt.]

moerkooitje: Q 9; *mürkōjka* L 416; *moə.rkōjka* Q 71; *mørkytja* L 421; *mörkytja* L 371a; *mörkōtja* L 333; **moederkooitje:** *mujarkōjtja* K 317a; *møjarkujka* K 353; *mujarkūajka* Q 2; **moerkluis:** L 294; *mürkløš* L 265; *mörklūs* L 329; *mörklū.s* L 330; **moerkluisje:** *mörklyskə* L 246; *mörklyjskə* L 384; **kluisje:** *klyskə* L 210; **moerhuisje:** *mörhyskə* L 271; **moerbusje:** *mürbøskə* L 244d; **moederdoosje:** *møjərdøskə* Q 177; **moerpijp:** *mörpip* L 372; **moertuit:** *mörtu.t* L 289; **moerdopje:** *mördøpkə* Q 197, 197a; **koninginnekooitje:** Q 113; *kønənenəkōjka* Q 19, 019; *kønənenəkujka* P 176; *kønənenəkōtja* L 428; *kønənenəkōjka* L 414; *kønənenəkōjtja* Q 15; **koninginnekluis:** *kønənenəklūs* L 381b; **koninginnekluisje:** *kønənenəkløjskə* L 333; **vangkooitje:** K 317a; *vaŋkōjka* L 215a; *vaŋkōtja* L 333, 374; **käfig:** *kēvax* Q 253; **de rudderkooitje:** Q 9; **gapir-kooitje:** Q 9.

MOERKORF

(N 63, 100b; monogr.)

[Lege korf met een paar stukjes raat, waarin behalve de pijpjes met reservekoninginnen ook een nazwermpje gestoten wordt. De bijen die geen moeder hebben, verzorgen de koninginnen in hun huisjes.]

moerkorf: L 416; *mürkørf* Q 19, 019; *mörkørf* Q 113; *mörkørf* L 428; *mörkøraf* L 289; *mörkørf* L 421; **moederkorf:** *møjarkørf* K 353; **moerbewaarder:** L 210; *moə.rbəwajrdər* Q 71; *mörbəwärdər* L 333, 371a; **moerhouder:** *mürhaldər* L 215a; **pleegvolkje:** *plēx-vølkkskə* L 333.

EEN KONINGIN OPZETTEN

(N 63, 100c; monogr.)

[Een moederloos volk een koningin geven.]

(een) koningin opzetten: K 317a; *ən kønənen opzetən* Q 71; *kønənen upzetən* K 353; *kønənen opzetə* P 176; **opzetten:** *opzeta* L 414; **een koningin aanzetten:** L 416; **een moeder opzetten:** *ən moə.r*

opzetən Q 71; **een koning opzetten:** *ən ko.nəŋ opzetən* L 421; **(een) koningin invoeren:** *əjn kønənen envørä* L 330, 333, Q 19, 019; *kønənen envørä* Q 15; **een moeder invoeren:** *ən mör envørä* L 246.329, 384; **invoeren:** L 215a; **(een) koningin geven:** *kønənen gēvə* Q 197, 197a; **een andere koningin geven:** *ən aŋərə kønənen geivə* L 381b; **een moeder geven:** Q 9; *ən mör gēvə* L 289; **moerecht maken:** *mürəxt mākə* L 210; *mörexxt mākə* L 333; **gemoerd maken:** *gəmərt mākə* L 428; **moederen:** *møjəran* P 177; **hermoeren:** *hermöra* L 371a; **aannemen:** *ennēmə* L 265; **helpen:** L 294; **een moederkooitje inhangen:** *ən mörkōtja enhaŋə* L 333; **door vlieggen in laten lopen:** *dör vlēx-gät en lōtəlōpə* L 333.

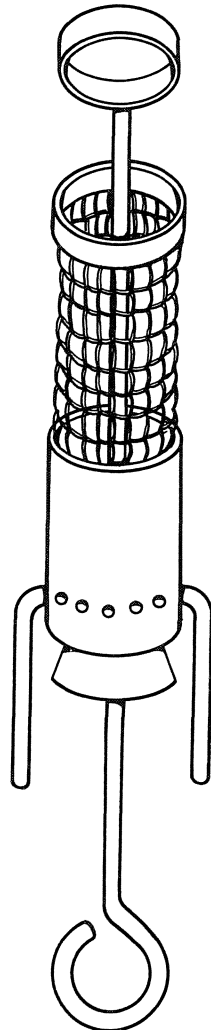

Afb. 27. vangkooitje

VANGTANGETJE

(N 63, 101; monogr.)

[Gereedschap dat men gebruikt bij het vangen en vasthouden van een koningin. Zie afb. 27. De informanten van L 289, L 333, L 414 en L 215a vermelden dat ze dit steeds met de vingers doen.]

pincet: K 317a, L 384, Q 113; **penset** L 421; **penset** K 371a; **koninginnepincet:** *køneyenæpen-set* Q 19, 019; **vangklemmetje:** *vanškleməkə* Q 71; **klemmetje:** Q 2; **klem:** Q 2; **vangtang:** L 384; **koninginnetang:** *køneyenætang* L 428; **nijper:** *nipər* L 416; **pitser:** *petsər* K 317a; **vangkooitje:** *vanškøjkə* L 210; **pince:** *pēs* P 176; **nopète:** *nopeṭ* Q 253.

DE KONINGIN MERKEN

(N 63, 102a; N 63, 102b; Ge 37, 166; monogr.)

[Het duidelijk herkenbaar maken van de koningin door verf, lak, gekleurde plaatjes. Volgens informanten gebruikt men ook Tippex, gekleurd zilverpapier en nagellak.

Een goedkoop en uitstekend middel tot herkenning zijn de staniolplaatjes. Men heeft ze in de kleuren rood, groen, zilver en goud. Elk jaar wordt een andere kleur gebruikt. Er zijn kleine nummertjes op gedrukt van 1 tot en met 100. Met kleefstof wordt één zo'n plaatje op het borststuk van de moeder bevestigd. Het nummer geeft het individu aan en de kleur de ouderdom (De Roe-ver, pag. 544).]

merken: K 317a, L 294, 416, Q 9, 177; *merkə* L 210, 215a, 265, 270, 329, 330, 333, 371a, 381b, 384, 421, 428, Q 15, 19, 019, 71, 197, 197a; *merəkə* L 289, P 107a; *mərəkə* Q 2; *mərəkə* L 246; **tekenen:** K 278; *tejkənə* L 333, 372, P 120; *təkənə* Q 113, 253; *tikənə* L 414; *tiakenən* K 353; *tiəkələ* P 176; **stempelen:** P 177.

Het reizen

REIZEN

(N 63, 103a; N 63, 103b; Ge 37, 167; monogr.)

[Vervoeren en verplaatsen van bijenvolken naar vruchtbare drachtgebieden zoals heide en koolzaadakkers. Wanneer men geen of geen goede drachtvelden in de buurt heeft, zal men de bijenvolken verhuizen naar de goede drachtvelden met kar, bijenwagen, vrachtwagen, hondskar of kruitwagen. Zowel korf- als kastimker reizen de bloemen achterna om de nodige honing te kunnen verzamelen. Het reisvaardig maken van de korven vereist minder werk dan dat van de meeste kasten. Maar het reizen moet met zorg gebeuren, bij voorkeur 's nachts en met het vlieggat gesloten.]

reizen: L 244d, 381b, Q 9, 15; *reǰzə* L 246, 265,

289, 329, 414, P 176, Q 19, 019, 197, 197a; *reǰzən* L 421; *rēzə* Q 113; **op reis gaan:** P 177; **(bijen) wegbrengen:** L 215a; *wəxbreǰə* L 333, 374; **met de bijen reizen:** *met də bi-jə reǰzə* L 333; **vervoeren:** K 317a, Q 3; *vərvørə* L 384; **transporteren:** *transportirə* L 210; **verplaatsen:** *vərplatsə* L 210; **naar de hei gaan:** P 177; **bienen op de hei zetten:** *binə op də hē zetə* Q 177; **bienen op fruit zetten:** *binən op frøṭ zetən* Q 71; *binə op frøṭ zetə* Q 177; de volgende twee woordtypen zijn zelfstandige naamwoorden: **bijenvervoer:** *bi-jərvør* L 428; **bijenreis:** *bi-jənreǰs* L 416; het volgende woordtype is een nominale woordgroep: **pastorale bijenteelt:** Q 2; *pastərələ bi-jəṭiltj* L 371a.

OPDOEKEN

(N 63, 104a; JG 2b-5, add.; monogr.)

[Een doek onder de korf steken. De uiteinden van de doek worden met pinnetjes of oognagels vastgezet aan de korfwand. Hierdoor verhindert men het wegvliegen van de bijen tijdens het reizen.]

opdoeken: K 278, L 294, P 177, Q 3, 9; *opdukə* L 210, P 107a, 176; *opdūkə* L 265; *updukən* K 353; *opdokə* Q 3; *opdōkə* L 246, 271, 289, 381b, 416, 428, Q 19, 019, 113; *opdōkən* L 361; *opdōkə* L 329, 330, 333, 371a; **doeken:** *do.kən* L 421; *dōkə* Q 197, 197a; **een doek om de korf doen:** *ənə dōk om de kørf dōn* L 374; **opkleden:** K 317a; *opklejə* P 120; *opklejən* L 361; *opkle.ən* Q 71; **opzakken:** *opzakə* L 384; **toebinden:** L 215a; **opsteken:** *opstēkə* L 244d; *opstjekə* Q 15.

BIJENDOEK

(N 63, 104a; monogr.)

[Het doek dat om de korf wordt gewonden en dat aan de korfwand wordt vastgezet met oognagels of pinnetjes. Soms (K 317a, L 384 en Q 15) gebruikt men hiervoor een jutezak. Het doek moet in elk geval luchtig zijn.]

bijendoek: *bi-jədōk* L 289, 333, 381b, Q 19, 019; *beǰədōk* L 246; *beǰənduk* L 215a; **bijdoek:** K 353, Q 3; *beǰdūk* L 265; *bi-jdōk* L 371a; *bidōk* L 294; **korfdoek:** *kørfdōk* L 333, 428; *kørfdōk* Q 113; **opbinddoek:** *opbentdok* L 414; **gaasdoek:** *gāsdōwk* Q 2; **gaasdoekje:** *gāsdiksəkə* Q 2; **doek:** Q 9; *duk* P 107a, 176; *dūk* L 210; *dōk* L 271, Q 15, 197, 197a; *do.k* L 421; **bijengekleed:** Q 2; **bijengekleed:** K 278; *biklēt* P 177; *biklētj* L 416; **kleed:** *klejt* P 120; *klēt* Q 71; **zak:** K 317a, L 384, Q 15.

HET VLEGGAT DICHTSTOPPEN

(N 63, 104d; N 63, 105; monogr.)

[Wanneer men met de kasten of korven reist, stopt men het vlieggat dicht. Bij een kast gebeurt dit afsluiten met een schuif, bij een korf met

II.6

hooi, gras of gaas. Korven en kasten worden met de onderkant boven en de raten in het verlengde van de as richting voertuig geplaatst (L 265, 289 en 333) en stevig met elkaar verbonden.]

toestoppen: Q 9; *tustopā* L 381b, 421; *tuštopā* L 330, 333; *tuwstopā* L 371a; *tōwstopā* L 289; *tōwstopā* L 414; **opstoppen:** L 416, Q 3; *opštopā* L 333; *upštopān* K 353; **afstoppen:** *āfstopā* Q 2; *āfstopā* Q 113; **toemaken:** *tumākā* L 271, 329, 374, 384, 428, Q 19, 019; *tamōkā* P 107a, 176; **toeduwven:** *tudyjā* Q 19, 019; **toesteken:** *tuštēkā* L 333; *tōwstē.kā* Q 71; **proppen:** *propā* L 265; **dichtsteken:** K 317a; **pinnen:** *penā* Q 197, 197a; **dichtmaken:** L 215a; *dextmākā* L 210.

WARMLOPEN

(N 63, 106)

[Bijensterfte als gevolg van koolzuurvergiftiging. Tijdens het transport zitten de bijen opgesloten in korf of kast. Deze opsluiting en het schokken tijdens het rijden worden door de bijen als onaangenaam ervaren. Hun energie kunnen ze dan opkroppen en deze energie wordt omgezet in warmte. Kan deze niet weg, dan stijgt de temperatuur in de woning boven de normale. Men zegt dan: „de bijen lopen warm”. Hierdoor kunnen de raten hun sterkte verliezen en kan het gebeuren dat men bij aankomst gesmolten was, dode bijen, dood broed en vervuilde honing op de bodemplank vindt. De imker moet ervoor zorgen dat er tijdens het reizen genoeg verse lucht in korf of kast kan komen.]

warmlopen: Q 9, 019; *wermłowpā* L 271, 329, 333, 428; *wermlawpā* Q 18; *wermlōpā* L 333, 381b, Q 15, 113; *wermlūpā* L 414, Q 2; *wērāmluapā* L 265; **warm worden:** *werm wirā* L 421; **heetlopen:** Q 3; *hejtłowpā* L 270, 289, 333; *hejtłōpā* L 215a; *hētlūapā* L 246; *iātlūapā* P 176; *hiłlūpā* L 414; *hiātlūpān* K 353; *hejtluapā* L 210, 244d; **heet worden:** K 317a; **in brand lopen:** *en brant łowpā* L 384; **lopen:** *lōpā* Q 71; **kapotlopen:** *kāpotłowpā* L 289; **verbranden:** *vārbrenā* Q 197, 197a; **verhitte:** L 416; *vārheisā* Q 253; **bruisen:** *brūzā* L 289; **stikken:** P 107a.

Overwinteren en voeren

INWINTEREN

(N 63, 107a; N 63, 107b; N 63, 108a; N 63, 108b; Ge 37, 190; monogr.)

[Het gereedmaken van de bijen door de imker voor de winter. Met uitzondering van de darren overwintert het gehele volk. Meestal brengt de imker de bijen over naar een korf waarvan de raten in hetzelfde jaar zijn opgewerkt. Hij voorziet ze van voedsel en probeert ze tegen de ergste kou te beschermen. Met een rolletje stro om-

wonden met wilgebast, een plankje of schuifje sluit de imker het vlieggat af. Tegenwoordig gaat men ervan uit dat het het beste is de bijen in de wintertijd zoveel mogelijk met rust te laten. Zelf zorgen ze voor de vereiste temperatuur in de woning tijdens de winterperiode. In deze periode vertragen de functies van de bijen, maar er is geen sprake van een echte winterslaap.]

inwinteren: K 278, Q 9; *enwentārā* L 246, 265, 414, Q 177; *inwentārā* L 210; *ewentārā* Q 113; *enwejtārā* Q 15; *enwejntjārā* L 381b; *enwejntjārā* L 329, 330; *enwejntārān* L 421; *ejnwejntārān* Q 71; **overwinteren:** L 384, Q 9; *øjvārwentārā* P 177; *uvarwentjārā* L 289; *ēvarwejtārā* Q 2; **doorwinteren:** *dørwentārān* K 353; *dørwentjārā* L 371a; **de biene voeren:** *dā binā vjārā* Q 177; **opzetten:** L 294, Q 3, 9; *opzetā* L 333; *opzetā* L 271, 371a, 372, 428, Q 18, 19, 019, 197, 197a; *opzetān* Q 71; *upzetān* K 353; **doorhouden:** L 215, 416, Q 9; *dørhawā* Q 19, 019; **opstallen:** *øpstalā* L 210.

INGEWINTERD VOLK

(N 63, 107b; N 63, 107a; monogr.)

[Volk dat men op stal zet voor de winterperiode vanaf november tot begin maart.]

wintervolk: K 317a; *wejntjārvołk* Q 19, 019; *wejntārvołk* L 421; **winterbijen:** *wejntjārbi-jā* Q 19, 019; **opzetter:** K 278, L 215a, 270, 289, 294, 381b, 416, Q 3, 9; *opzetār* Q 2, 71, 113; *opzetār* L 329, 333, 384; *opzetār* L 246, 271, 371a, 372, 414, 428, Q 15, 19, 019; **opstaander:** *opštōndār* L 330; **doorhousers:** *dørhaldār* L 215a.

WINTERVOEDSEL

(N 63, 109a; Ge 37, 193; monogr.)

[Voedsel, meestal bestaande uit gesmolten suiker met water, dat vóór de winter aan de bijen wordt gegeven in de plaats van de hen ontnomen honing. Vroeger gaf men de bijen ook wel een speciale honing, de voederhoning of stamphoning. Een minimum-voorraad van ongeveer 15 kg per krachtig volk is wel vereist.]

bijensuiker: K 278, 317a, L 282, 294, 416, Q 9; *bejasykār* L 265; *bejasykār* L 215a; **bijensokker:** *bejasokār* L 270, Q 253; *bi-jasokār* L 289, 329, 330, 333, 371a, Q 18, 19, 019; *bejasukār* L 210, 421, Q 113; *bejasukār* L 244d; *bi-jasukār* L 381b, 384, Q 197, 197a; **biensuiker:** *binānsuā.kār* Q 71; **sokker:** *sokār* L 414; **voedersuiker:** K 317a, Q 9; **sokkerwater:** *sukārwojtār* Q 177; **bijenvoer:** *bi-jāvōr* L 428; **wintervoer:** *wejntār vūr* Q 2; **voer:** *vōr* L 246; **voerhoning:** *vuarhōnēx* K 353; **voederhoning voor de winter:** *vujārhuānēj vīā.r dā wē.ntār* Q 3; **stamphoning:** *stamphōnēj* L 271; *štamphōnēj* L 333.

WINTERVOERBAK

(N 63, 109b; monogr.)

[Bak, bord of klomp waarin het voedsel wordt toegediend.]

voerbak: K 278, 317a, L 294, 416, Q 9; *vōrbak* L 246, 289, 329, 330, 333, 371a, 428, Q 19, 019, 113, 197, 197a; *vōwārbak* L 384; **voederbak:** *vujārbak* P 107a, 176, 177, Q 2, 3; *vojārbak* L 414; *vo.jārbak* L 421, Q 71; **voerbakje:** *vurbekskā* L 210; *vōrbekskā* L 333; **voerpot:** *vurpot* L 215a; **voerklomp:** *vōrklomp* Q 19, 019; **klompje:** *klōmpkā* L 381b; **klonk:** *klunġ* P 120; **voerballon:** *vōrbalon* Q 19, 019; **ballon:** Q 197, 197a; **voertelder:** *vōrteldār* L 271; **telder:** *teljār* Q 15; **voertob:** *vōrtob* Q 253; **blik:** L 384.

INVOEDEREN

(N 63, 110a; monogr.)

[Het voeren van de bijen met suiker, suikerwater of voederhoning, voordat de winter begint.]

invoederen: L 416; **invoeren:** L 215a; *envūrā* L 265; *invūrā* L 244d; *envōrā* L 246, 271, 289, 330, 384, 428; **opvoeren:** Q 197, 197a; *opvōrā* L 289, 333, 371a, 372, 374, 381b, 428, Q 9, 15, 19, 019, 113; *opvuārān* K 353; **opvoederen:** *opvujārā* P 107a, 120, 176; *opvoj.ārān* Q 71; *opvōjārā* L 414; **voederen:** *vujārān* Q 3; *vo.jārā* L 421; **inwinteren:** K 278, 317a, L 294, P 177; *inwentārā* L 210; *enwenjijārā* L 329.

NOODVOEDEREN

(N 63, 110b; Ge 37, 194; monogr.)

[Het voederen aan het einde van de winter, als de bijen door hun eigen voorraad heen zijn en het nog te koud is om zelf honing te halen. Volgens de informant van L 333 is dit bijvoeren uit den boze en mag het eigenlijk niet voorkomen.]

noodvoeren: K 317a, L 210, 294, 371a, P 177, Q 19, 019; *nōtvōrā* L 333; *nōatvōrā* Q 15; *nuāt-vōrā* L 271; *nu.ṭ-vōrā* L 289; **bijvoeren:** L 416, Q 2, 9, 113; *bejvūrā* L 215a; *bīvōrā* L 329, 333; *bi-jvōrā* L 330, 428; *bejvūrā* Q 177; **bijvoederen:** *bēvujārā* P 176; *bēvōjārā* L 414; *bivo.jārā* L 421; **voederen met sokkerdeeg:** *vujārān meġ sukārdēx* P 177; **voederen:** *vujārān* Q 3; **zoetvoeren:** *zuatvuārān* K 353; **wintervoeren:** *wentārvōrā* Q 253.

DRIJFVOEREN

(N 63, 110c; Ge 37, 196)

[Het voeren dat gebeurt, wanneer men de bijen tot het zetten van broed wil prikkelen. Wanneer de bijen nog behoorlijk in het voer zitten, hoeft de imker zich nergens om te bekommeren en kan hij het *drijfvoeren* laten.]

drijfvoeren: L 294; *drifvūrā* L 210, 265; *drifvūrā* L 215a; *drifvōrā* L 246, 271, 289, 329, 333, 381b,

384, 428, Q 15, 019, 113; *dri.fvōrā* L 330; **aan-drijven:** *ōndrejvān* K 353; **prikkelen:** K 278, P 177, Q 3, 9; *prekālā* L 289, 414, P 107a, 120, 176, Q 177; **aanprikkelen:** Q 2, 9; *ānprekālā* L 371a; **aanzetten:** L 416; *ōnzēṭā* Q 3; **stimuleren:** *stimylērā* Q 253; het volgende woordtype is een nominale samenstelling: **drijfvoering:** *drifvōreġ* Q 197, 197a.

DRIJFVOER

(N 63, 110c; N 63, 110b; Ge 37, 197)

[Drijfvoer bestaat uit één deel suiker en twee delen lauwwarm water (De Roever, pag. 559). Men mag geen drijfvoer aan de bijen geven vóór de temperatuur zo hoog is, dat de bijen er geen hinder meer van hebben, dat zij de kast uit *gedreven* worden. Zie ook het lemma DRIJFVOEREN.]

prikkelvoer: K 317a; *prekalvo.r* L 421; **prikkelvoeder:** *prekalvoj.ār* Q 71; **drijfvoer:** *drifvūr* L 244d; **drijfvoeder:** *drejfvōjār* Q 71.

Honing- en wasoogst

Honing en was

HONING

(N 63, 43b; N 63, 111; L 1a-m; L 35, 105; S 14; S 38; JG 1a+1b; JG 2b-5; Ge 37, 128; A 9, 8; monogr.)

[Produkt door de bijen uit bloemvocht of nectar bereid en afgezet in de cellen van de raten. Honing is een zoete stof die door mensen als voedingsmiddel wordt gebruikt.]

honing: L 246b, 266, 289a, 292a, 293, 294, 318, 318b, 322a, 326, 376, 386, 433, P 116, 212, Q 17, 19, 21, 31, 100, 101a, 109, 156a, 158; *honeġ* L 209, 210, 214, 214a, 215, 216, 217, 244b, 244d, 245, 245b, 246, 246a, 248, 250, 265, 267, 268, 289, 290, 291, 295, 296, 297, 298, 299, 300, 320, 321, 325, 327, 328, 330, 374, 377, 379, 380, 381, 381b, 382, 387, 426, 429, 430, 431, 432, 434a, P 44, 176, 195, 197, Q 14, 29, 30, 32a, 33, 96a, 97, 98, 99, 101, 102, 104a, 105, 110, 117b, 187, 196, 203, 207; *hōneġ* L 352, Q 35; *h'oneġ* Q 96c; *honēġ* Q 180; *ho.ney* L 421; *hoəneġ* L 289, 314, 368, 378, Q 1, 18, 36, 111*; *hoəneġ* Q 1; *hoəniġ* Q 83; *hōwneġ* P 177; *hōwniġ* P 107a; *how.ney* P 177a, 195, Q 156; *hōəneġ* Q 253; *hoəneġ* Q 111*; *hojneġ* Q 111, 198; *hojniġ* P 44; *hōneġ* K 316, 318, L 353; *hōwneġ* P 188; *hawneġ* P 171; *hōneġ* K 278, 317a, 358, L 266, 269a, 270, 271, 282, 286, 288, 288a, 289, 323, 329, 331, 333, 360, 371, 371a, 374, 375, 377, 378, 381, 381a, 381b, 384, 414, 425, 427,

428, 429a, P 45, 50, 51, 55, 197, Q 1, 2a, 019, 20, 33, 71, 73, 88, 95, 96b, 102, 103, 156, 168, 177, 197, 197a; *hōnəŋ* L 244c, 289, 289b, 319, 355, 369, P 47, Q 10, 88; *hōniŋ* P 45, 50, Q 88; *hō.nəŋ* K 358, 359, 360, 361, L 282, 286, 312, 313, 314, 315, 316, 319, 355, 369, 370, 371, 413, P 51, 56, 57, 220, 223, Q 10, 74, 75, 77, 79, 79a, 80, 88, 95, 152, 153, 154, 155, 156, 157, 159, 163, 165, 167, 188, 240, 242; *hōnəŋ* L 414, Q 95; *hōnəŋ* Q 12; *hownəŋ* Q 71; *hōwniŋ* Q 71; *hōw.nəŋ* Q 156; *hō.ŋəŋ* Q 182; *hōəniŋ* P 46, 117; *hōənəŋ* L 422, P 119, Q 27, 34, 71, 178, 197, 197a; *hōə.nəŋ* Q 71; *hōənəŋ* Q 182; *how.ənəŋ* P 187, 188; *hōwənəŋ* Q 1; *honeŋk* L 289, P 45, 115, 164, 169, 176, 211; *hōneŋk* P 171; *hownəŋk* P 48, 115, 172, 173, 178, 179, 180, 182, 218, 219; *hownəŋk* P 179; *hōwnəŋk* P 211, 219, 227; *hawneŋk* P 171; *hōwnəŋk* P 113; *hōneŋk* P 224; *hō.nəŋk* P 186, 192, 197; *hōwnəŋk* P 176; *hōneŋk* K 353; *hōjəniŋk* P 186; *hunəŋk* K 357; *hōneŋk* K 353; *hōneŋ* K 315, L 210, Q 14, 208; *hōneŋ* L 372, Q 2, 204a; *hōjneŋ* P 119; *hōneŋ* P 46; *hōw.əniŋ* L 415; *hōw.nəŋ* P 118a, 119, 120; *hōəneŋ* L 317; *hōəneŋ* P 52, 54, Q 2, 208; *hōəneŋ* K 316, Q 2; *hō.nəŋ* Q 2; *hōneŋ* P 47, 49, 50, 53, 55, 214; *hō.nəŋ* P 52, 118, 121; *hōwnəŋ* P 117, Q 78; *hūəneŋ* L 356; *hyneŋ* L 360; *hūneŋ* L 360, 363, 416; *hūnəŋ* L 364; *hūniŋ* L 416; *hunəŋ* K 278, 357, 358a, L 164, 165, 191, 192, 192a, 213, 215a, 317, 356, 364, 368, 372, 415, 420, Q 33, 113, 118, 201; *hunəŋ* L 213; *hu.nəŋ* L 289 *huəneŋ* L 289, 368, Q 3, 5, 35, 39, 83, 113, 193, 195, 201, 202; *huə.nəŋ* Q 91, 172; *huə.nəŋ* Q 76; *huəneŋ* Q 87; *huəniŋ* Q 89; *huə.nəŋ* L 421; *hujəneŋ* L 415; *hūjneŋ* L 363; *hūj.nəŋ* L 360, 367; *hūjə.nəŋ* L 317, 358, 359, 361, 362, 364, 365, 366, 368; *hūneŋ* P 58, Q 96a; *hū.nəŋ* Q 2a; *hūneŋ* Q 3; *hūniŋ* K 318; *hūəneŋ* L 358, 359, 360, 360a, 361, 362, 363, 364, 365, 366, 367, 368, 415, 416, 417, 418, 421; *hūəneŋ* L 420, 432a; *hū.əneŋ* L 317, 362, 368, 416, 417, 418, 419, Q 3, 5, 72, 82, 83; *hūəneŋ* L 419; *hūəniŋ* L 317; *huəəŋ* L 289; *hūwnəŋ* Q 202; *hwoəneŋ* Q 89; *hwō.niŋ* Q 177; *hwōneŋ* Q 93, 94; *woneŋ* Q 168a, 174; *woleŋ* Q 179; *wōneŋ* Q 84, 86, 93, 94; *wō.nəŋ* Q 89, 171, 179; *wō.nəŋ* Q 168a; *wō.nəŋ* Q 94; *wyneŋ* Q 91; *wyŋə.nəŋ* Q 175; *w-uoəneŋ* Q 170; *oniŋ* Q 7, 9; *oneŋ* Q 15, 16; *əwniŋ* P 120, 176; *oə.nəŋ* Q 83; *əneŋ* Q 32a; *ənəŋ* L 369, 370, 371, Q 9; *ə.nəŋ* L 422, Q 7, 8, 9, 11, 12, 13; *əneŋ* L 423; *əə.nəŋ* L 424, Q 6; *oneŋk* P 176; *əwniŋk* P 176; *owniŋk* P 176 *əwnəŋk* P 176 *ownəŋk* P 167, 218; *ownəŋk* P 175; *əwnəŋk* P 176; *əwniŋk* P 171; *unen*, *uneŋ* L 372; *ü.nəŋ* L 372; *üəneŋ* L 420; *üəneŋ* L 372, 419, 420, 422, 423; **honig**: L 422, P 181, Q 36, 38, 162, 211; *honix* Q 121; *honex* L 210, 211, 249, 269, 385, P 45, 192, 193, Q 22, 116, 196; *hōnex* L 209, Q 32; *hōnix* P 192; *hoənex* Q 203; *hoə.nəx* Q 199, 200, 209, 210, 247, 247a, 248, 249, 250, 251, 252, 253, 254, 255, 256, 257, 258, 259, 260, 261, 262, 263, 278, 278a, 279, 282, 283, 284a, 284b; *hōwnex* P 188; *hōnex* K 353;

hō(ə)nex Q 2; *hunex* L 372, 421, Q 116; *wenəx* Q 179; *ownex* Q 83; *əwnix* P 188; *əwnex* P 176a; *honek* K 315, L 415; *honik* L 214a; *hōnək* L 289, 289b; *how.nək* P 177; *how.ənek* P 184; *hōnək*, *hō.nək* Q 284; *hōnek* K 314, 353; *hōnik* K 353; *hō.nək* P 174 *huənek* L 362; *hūjnex* Q 208; *huənex* Q 118, 119 *hōənəx* Q 222; **bijhoning**: P 58; **bijen-honing**: P 57; *biənhōneŋ* L 322, Q 20; **bien-honing**: *biənhōneŋ* Q 177; **losse honing**: *losənhōneŋ* Q 71; **zeem**: *zēm* Q 31; **honie**: *hō.ni* L 354.

VOORJAARSHONING

(N 63, 112a; Ge 37, 129; monogr.)

[Soort honing die uit de nectar van voorjaarsbloesem, vooral fruitbloesem, is bereid.]

voorjaars honing: K 278, 317a, L 282, 330, 333, 416, Q 9; *vōrjōrshoneŋ* L 244d, 246; *vōrjōrshōneŋ* L 271, 329, 333, 371a, 374, 384, 428, Q 15, 19, 019; *vōrjōrshōneŋ* L 381b, 414; *vōrjōrshoneŋ* L 210, 265; *vōrjōrshu.nəŋ* L 289; *vōrjōrshōneŋ* Q 71; *vōrjōrshōneŋ* Q 2; **voorjaars honing**: *vōrjā.rhō.nəŋ* L 421; **voorjaars honig**: *vōrjōrshōnex* K 353; **fruihoning**: *frōthōneŋ* Q 177; **meihoning**: *mēhōneŋ* Q 71.

ZOMERHONING

(N 63, 112a; Ge 37, 130; monogr.)

[Soort honing die uit de nectar van zomerbloesem is bereid.]

zomer honing: K 278, L 282, 294, 330, 333, 416, 428, P 177, Q 9, 177; *zōmərshoneŋ* L 244d; *zōmərshoneŋ* L 210, 246; *zōmərshōneŋ* L 271, 329, 371a, 374, 381b, 384, 414, Q 15, 19, 019, 71; *zō.mərshō.nəŋ* L 421; *zōmərshōəneŋ* Q 2; *zōmərshu.nəŋ* L 289; *zōmərshōneŋ* Q 3; *zōmərshōneŋ* P 176; *zōmərshoneŋ* L 215a; **zomer honig**: *zōmərshōnex* K 353.

NAJAARSHONING

(N 63, 112a; monogr.)

[Soort honing die uit de nectar van najaarsbloesem, vooral heidebloesem, is bereid.]

najaars honing: K 278, L 294, 416, Q 9; *nōjōrshoneŋ* L 265; *nōjōrshōneŋ* L 333, 414, 428, Q 15, 19, 019; *nōjōrshu.nəŋ* L 289; **herfst honing**: *herfstshōneŋ* L 210; *herfstshōneŋ* L 371a; *herfstshōneŋ* L 330; *herfstshoneŋ* L 215a; **nazomer honing**: *no.zō.mərshō.nəŋ* L 421; **heihoning**: L 271, 333, 384; *hejhōneŋ* L 374, 381b; *hejhoneŋ* L 244d; *hēhōəneŋ* Q 2; *hejhuanəŋ* Q 3; *he.jəhōneŋ* Q 71; **heihonig**: *hejhōnex* K 353.

LINDEHONING

(N 63, 112b; Ge 37, 133; monogr.)

[Honing afkomstig van de lindebloesem. De lin-

de is met koolzaad, heide, fruit en klaver één van de belangrijkste drachtbronnen. Men spreekt van lindehoning, heihoning enz., wanneer de nectar van die bepaalde boom of plant voor het grootste deel de grondstof vormt voor honing. Naast de genoemde drachtbronnen kunnen allerlei soorten bomen en planten als acacia, distel, korenbloem, wilde klaver, boekweit en kastanje leveranciers zijn van nectar. Per plant of boom is de hoeveelheid bloesem en dus ook de nectar van jaar tot jaar wisselvallig en sterk afhankelijk van factoren zoals weer en vruchtbaarheid van de bodem. De verschillende drachtbronnen beïnvloeden kleur, smaak, vochtigheidsgehalte en geur van de honing. Zo is lindehoning amberkleurig en dun vloeibaar met een naar munt zwemende geur (De Roever, pag. 380).]

lindehoning: K 278, L 282, 333, 416, Q 18, 113; *lendāhōney* L 271; *lendāhōāney* Q 197, 197a; *lenjahōney* L 265; *lenjahōney* L 329, 333, 371a, 384, 428, Q 15, 19, 019; *lejāhōney* L 270, 381b; *lenāhōney* L 414; *linānhōney* Q 71; *lendjānhu-ney* L 289; **lindehoning:** *lenāhōnex* K 353.

KLAVERHONING

(N 63, 112b; monogr.)

[Honing afkomstig van de klaverbloesem. Klaver is een zeer goede drachtbron, die uiteindelijk een heel fijne tafelhoning oplevert. De klaverhoning is geel van kleur en mild van smaak.]

klaverhoning: L 333, F 177, Q 197, 197a; *klāvār-hōāney* Q 2; *kloavārhonej* Q 71; **klaverhoning:** *klāvārhonej* L 265; **kleehoning:** Q 177; *klēhōney* L 329, 333, 384; *klējhōney* L 381b; *klīhōney* Q 19, 019; *klīhōney* L 270, 271; *kli.jhōney* L 371a; *kli-jhōney* Q 18.

KOOLZAADHONING

(N 63, 112b; monogr.)

[Honing afkomstig van koolzaadbloesem. De koolzaadhoning is lichtgeel en snel kristalliserend.]

koolzaadhoning: L 333, Q 18, 197, 197a; *kōlzōthōney* L 329; *kōlzōthōney* L 428; *kōlzōhōney* L 265; *koalzōthōney* Q 19, 019; *ku.lzōthōney* L 381b; *kualzōthōney* L 271; *kūlzōthōney* L 246; *kūlzōthōney* L 371a; *kū.lzōthōney* L 270; **koolzaadhoning:** *kualzōthōnex* K 353; **sloorzaadhoning:** *slōrsōthōāney* Q 2; *slurzōthu.ney* L 289; **sloorhoning:** *slūrhonej* L 414, Q 71.

HEIDEHONING

(N 63, 112b; JG 1a; Ge 37, 133; monogr.)

[Honing afkomstig van de heidebloesem. De heide was in oude tijden de belangrijkste honing- of drachtbron. Maar hoeveelheid en kwaliteit van de heide zijn in de afgelopen decennia ziendero-

gen achteruitgegaan. Hij is goudbruin van kleur en heeft een pittig en sterk aroma.]

heihoning: L 333, 371a, 374, 428, Q 18, 197, 197a; *hejhōney* L 329, 381b, Q 19, 019; *hejhōāney* Q 71; *hējhōney* L 265; *hēhōney* L 414, Q 177; *hēhōāney* Q 2; *hejhu.ney* L 289; *hejhūā.ney* L 418; *hēhūā.ney* Q 82, 83; *ejōwney* P 176; *he.jhōney* Q 71; **heidehoning:** K 278, L 282, 384, 416, P 177, Q 9; **heihoning:** *hājhōnex* K 353.

BLADHONING

(N 63, 113; N 63, 112b; monogr.)

[Het zoete, kleverige vocht op takken en bladeren, afkomstig van bepaalde luizen, dat de bijen soms naar hun korven of kasten brengen. Bladhoning is vaak zeer donker van kleur. In drachtpauzes kan bladhoning de bijen soelaas bieden.]

bladhoning: P 177, Q 9; *blāthōney* L 271, 371a, Q 19, 019; *blāthu.ney* L 289; *blathuāney* Q 113; *blōthōney* Q 71; *blōtōwniņ* P 107a, 120, 176; **bladhoning:** *blathōnex* K 353; **bladluishoning:** *blātlōws-hōney* L 414; **luizenhoning:** K 278, L 294, 384; *lūzahōney* L 246; *lūzahōney* L 428, Q 19, 019; *lūzahōney* L 244d; *lūzānhōney* L 210; *lūzānhōney* Q 18; *lōwzāhuāney* Q 3; **luishoning:** *lūshūney* L 215a; **honingdauw:** K 317a, L 330, 333, 416, 428; *hōneydōw* L 265; *hōneydōw* L 329; *hōneydōw* Q 197, 197a; *hōāneydō*. Q 2; **dauw:** *dōw* L 421; **acaciahoning:** *akāsiahōney* L 265; **meldehoning:** *mēljānhōney* Q 15.

VERZEGELDE HONING

(N 63, 114a; N 63, 113a; monogr.)

[Honing uit een verzegelde raat. Zie afb. 28. Ten aanzien van het woordtype **rijpe honing** merkt de informant uit L 333 op dat men, wanneer een raampje voor twee-derde verzegeld is, de honing rijp mag noemen.]

verzegelde honing: K 317a, L 270, 271, 294, 330, 333, 428, Q 9, 15, 18, 19, 019; *vārze.gālda ho.ney* L 421; *vārzēgālda hōney* L 246, 265; *vārzēgālda hōney* L 329, 333, 414; *vārzēgāldjān hōney* L 371a; *vārzēgāldjā hu.ney* L 289; *vārzejgālda ōwney* P 176; *vārzēgālda hōāney* Q 2; **verzegelde honig:** *vārzēgālda hōnex* K 353; **gezegelde honing:** L 416, P 177; *gāzēgālda hōney* Q 71; *gāzīgālda huāney* Q 3, 113; **verzegelde raat:** *vārzīgālda rōt* Q 197, 197a; *vārzēgālda rōt* L 333; **zegelhoning:** L 384; *zēgālhōney* L 244d; **rijpe honing:** K 278, L 333, 384, P 177; *ripā hōney* L 381b; *ripā hōney* L 210; **gesloten honing:** P 177; **opgedekte raat:** *opgādektā rōt* Q 197, 197a; **korfhoning:** *kōrfhūney* L 215a.

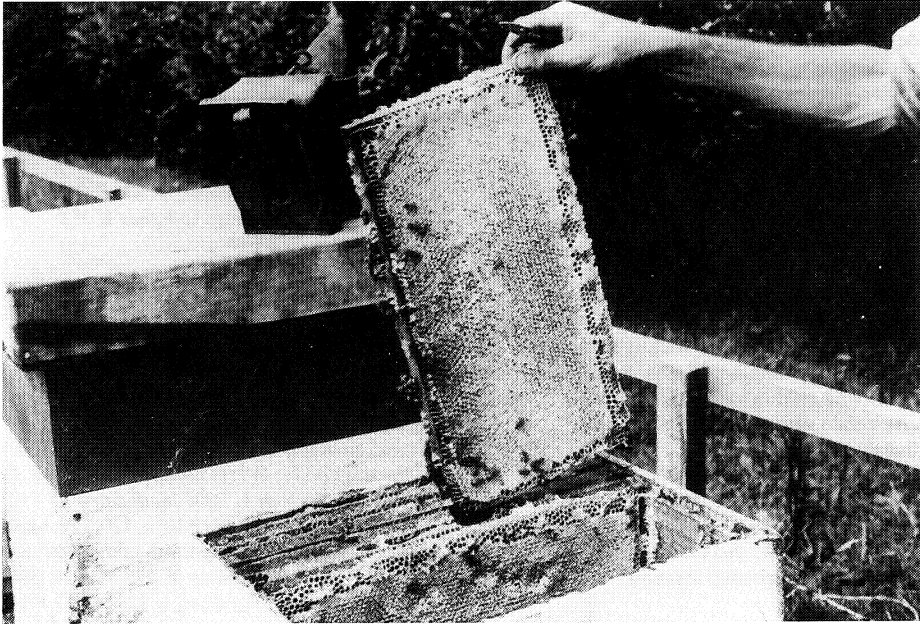

Afb. 28. raam met verzegelde honing

ONVERZEGELDE HONING

(N 63, 114b; N 63, 114a; monogr.)

[Honing uit een niet verzegelde raat.]

losse honing: L 294, 330, 333, 416, 428, Q 9, 15, 18; *losa honej* L 246, 265; *losa hōnej* L 271; *lōsa hōnej* L 329; *losan hōnej* L 371a, Q 71; *lōsa hōanej* Q 197, 197a; *losa hunej* L 215a; *lōsa huanej* Q 113; *lōsa hu.nej* L 289; **losse honig:** *lōsa hōnēx* K 353; **onverzegelde honing:** K 317a, Q 19, 019; *onvārzēgaldā hōnej* L 414; *onvārzēgaldjā hōnej* L 371a; **ongezegelde honing:** *ongāzīgaldā huanej* Q 3; **niet gezegelde honing:** *nē gāzēgaldē hōnej* Q 2; **niet verzegelde honing:** *nēt vārze.galdā ho.nej* L 421; **open honing:** *ōwpān ōwnij* P 107a; *ōwpān ōwnējk* P 176; *ōpān ōwnij* P 120; **onrijpe honing:** K 278, L 333, 384; *onrīpā hōnej* L 270, 333; *ōnrīpā hōnej* L 381b; *onrīpā honej* L 210.

MAAGDENHONING

(N 63, 115a; monogr.)

[Honing die zonder persing uit de honingraten loopt, of honing waar nog nooit broed in is geweest. Maagdenhoning is van heel goede kwaliteit.]

maagdenhoning: K 317a, P 177, Q 19, 019; *māxdānhōnej* L 371a; *ma.xdāho.nej* L 421; **maagdelijke honing:** L 333; **jongferhoning:** *jonfarhōnej* Q 253; **blanke honing:** L 294, 330, 416; *blājkā honej* L 265; *blājkā hōnej* L 428; *blājkā huanej* Q 113; *blājkā hunej* L 215a;

blājkā hu.nej L 289; **druiphoning:** Q 197, 197a; **verse honing:** *vorsān huanej* Q 3; **raathoning:** *rōthōnej* L 384; *rāthōanej* Q 2; **zuivere raathoning:** L 333; **nieuwe ratenhoning:** *nōw rōtānhōnej* Q 71; **zuighoning:** Q 197, 197a.

RAATHONING, TAFELHONING

(N 63, 115b; monogr.)

[Blanke honing die in de raat verkocht wordt.]

raathoning: K 278, 317a, L 330, 333, 416, P 177, Q 9, 18; *rāthōnej* L 428, Q 19, 019; *ra.tho.nej* L 421; *rōthonej* L 210, 244d, 265; *rōthōnej* L 271, 329, 371a, 384, Q 71; *roathōnej* L 414; *rāthuanej* Q 113; *rōtōwnij* P 176; *rōtōwnij* P 120; **raathonig:** *rōthōnēx* K 353; **ratenhoning:** *rōtānhu.nej* L 289; **graathoning:** *grōthuanej* Q 3; **schuithoning:** *šōwtānhuanej* Q 3; **tafelhoning:** L 294; *tōfālhonej* L 215a; *tōfālhu.nej* L 289; **herenhoning:** *hejrāōwnij* P 120.

BRUINE HONING

(N 63, 115c)

[Honing uit raten waar broed in heeft gezeten. De kleur is geen aanwijzing voor het al of niet slecht zijn van de honing. De kwaliteit wordt vooral bepaald door de manier van winnen.]

bruine honing: L 416; *brunā ho.nej* L 421; *brūnā hōnej* L 428, Q 18; *brūnān hōnej* L 371a; *brūnā huanej* Q 113; **donkere honing:** *dojkārā huanej* Q 3; *dojkārā hunej* L 215a; **verse honing:** L 333.

RUWE HONING

(N 63, 115d)

[Raat, broed, stuifmeel en honing vormen tezamen ruwe honing. Deze wordt wel eens als voer voor de bijen gebruikt.]

rauwe honing: *rɔwə honɛŋ* L 265; *rɔwə huənɛŋ* Q 113; *ruwə ho.nɛŋ* L 421; **ruwe, ongezuiverde honing:** L 416; **vuile honing:** *vɔwɫən hōnɛŋ* Q 71; **gemengde honing:** *gəmɛŋdə hōnɛŋ* L 414; **voerhoning:** *vōrhōnɛŋ* L 428; **bijenvoer:** *bi-jəvōr* L 289; **uitbraak:** L 294; **invoerhoning:** *envūrhunɛŋ* L 215a.

PERSHONING

(N 63, 116b; N 63, 115d; N 63, 115c; JG 1a; monogr.)

[Honing die men verkrijgt door de raten te persen, zodat de honing eruit loopt. Na verwijdering van de blanke, gave stukken raathoning doet men de onregelmatige stukken honingraat, nog niet verzegelde honing, open en gesloten broed, stuifmeelraten, grof werk, moerdoppen, dode bijen en ander afval in zakken van kaasdoek. Deze legt men in de honingspers, waarin ze onder grote druk de nog resterende honing prijs geven (De Roever, pag. 167). Deze geperste honing blijft echter na zeven en klaren toch een produkt van mindere kwaliteit.]

pershoning: K 278, L 294, 330, 333, 384, 416, 428; *pershoneŋ* L 210, 244d, 265; *pershōnɛŋ* L 271, 329, 333, 374, 414; *peršhōnɛŋ* Q 197, 197a; *persħōnɛŋ* Q 2; *pērshōnɛŋ* L 372; *pershunɛŋ* L 215a; *pørshōnɛŋ* Q 1; *pārshoneŋ* L 246; *pørshu.nɛŋ* L 289; *pēshōnɛŋ* L 371a; *pe.sho.nɛŋ* L 421; *pəshōnɛŋ* Q 18; *pēshōnɛŋ* Q 19, 019; *pēshuənɛŋ* Q 113; *pējshōnɛŋ* Q 15; *pāshɔwnɛŋ* P 177; *pasɔwniŋ* P 120; *pā.əshōnɛŋ* Q 71; *pøshu.nɛŋ* L 289; **pershonig:** *persħønɛx* K 353; **geperste honing:** Q 9; *gəperstən huənɛŋ* Q 3; *gəpørs-dən hōnɛŋ* L 414; **uitgeperste honing:** K 317a; **preshoning:** *pre.shōnɛŋ* Q 2a; **gepreste honing:** *gəprestən ɔwniŋ* P 107a; *gəprestən ɔniŋ* P 176; *gəpres-dən ɔniŋ* P 176; **zeemhoning:** *zēmhōnɛŋ* Q 19; **doorgedane honing:** *dɔrgədənən hū.ənɛŋ* Q 72; *dūə.rgə-dūə.nən hūə.nɛŋ* L 416, 417, Q 3, 5.

PIJNEN

(JG 1a+1b; monogr.)

[Honing door middel van een doek of een pers uit de raten drukken.]

uitpitsen: *ū.tpɛtsə* Q 5; *ɔ.wɪpɛtsə* Q 3; **persen:** *pørsə* L 317; *pørsə* L 414, 416, 417, 418, Q 1; *pā.sə* Q 2a, 71, 72, 82, 83.

STAMPHONING

(N 63, 116d; N 63, 115d; N 63, 116e)

[Honing die verkregen wordt door de raten in een ton of kuip te stampen. Raten met wat honing en veel stuifmeel worden in een ton gestampt en bewaard. Het geheel dient als voer in het voorjaar. Het is zeer eiwitrijk voer dat een snelle voorjaarsontwikkeling bevordert. Reststukken van raten worden met een bepaald soort stamper, bijvoorbeeld een moesstamper (L 416), bewerkt. Zie ook het lemma WINTERVOEDSEL.]

stamphoning: Q 18; *stamphoneŋ* L 210; *stampho.nɛŋ* L 421; *stamphōnɛŋ* L 271, 371a, 414, Q 71; *štamphōnɛŋ* L 330, 333, Q 019; *stamphunɛŋ* L 215a; *stamphuənɛŋ* Q 3; *sta.mphu.nɛŋ* L 289; *štamphuənɛŋ* Q 113; *stamphōnɛŋ* L 372; **gestampte honing:** *gəstambdə hōnɛŋ* Q 2; **stamp:** *štamp* L 333; **voerhoning:** *vōrhōnɛŋ* L 333; **zeefhoning:** *zēfhunɛŋ* L 215a; **kneedhoning:** *knēthoneŋ* L 210; **trekhoning:** *trēkhunɛŋ* L 215a; **kunsthoning:** L 289; **bakkershoning:** *bəkərshōnɛŋ* L 333.

TAPHONING

(N 63, 116g)

[Honing die door aftappen via een kraan aan de ton met stamphoning wordt verkregen. Hij is iets zuiverder dan de stamphoning.]

taphoning: L 333, 416, 428; *tapho.nɛŋ* L 421; *taphōnɛŋ* Q 019, 71; *taphunɛŋ* L 215a; *taphuənɛŋ* Q 113.

DRUPHONING

(N 63, 116a; JG 1a; monogr.)

[Honing die verkregen wordt door de volle raten in een warm vertrek op een zeef te leggen of ze in een fijne neteldoek langs een warme kachel (L 416) te hangen. De honing laat men uitlekken om ze vervolgens op te vangen. De raten moeten daartoe wel eerst ontzegeld zijn.]

druphoning: P 177; *drøpho.nɛŋ* L 421; *drøphōnɛŋ* L 414; *drøphōnɛŋ* L 371a, 414, Q 19, 019; *drøphunɛŋ* L 215a; *druphuənɛŋ* Q 113; *drøpɔniŋ* P 176; *drøpɔwniŋ* P 107a, 120; *drephōnɛŋ* Q 2; *drephuənɛŋ* Q 3; *drephūə.nɛŋ* Q 72; **druiphonig:** L 330, 384, Q 9; *dryə.phōnɛŋ* Q 71; *drjpho.nɛŋ* L 244d; **gedrupte honing:** L 416; *gədrɛp-dən hūə.nɛŋ* L 416, 417; **lekhoning:** K 317a, L 294, Q 9; *lekhoneŋ* L 210, 265; *lekhōnɛŋ* L 333, 374, 428, Q 18; *lekhunɛŋ* L 289; **gelekte honing:** K 317a; **leekhoning:** *lēkkhōnɛŋ* Q 19, 019; *lējkhōnɛŋ* Q 15; **lekhonig:** *lekhønɛx* K 353; **zijphoning:** *zjphōnɛŋ* L 333.

SLINGERHONING

(N 63, 116c; N 63, 115c; JG 1a; monogr.)

[Honing die geoogst wordt door de raten in een toestel rond te laten slingeren, waardoor de ho-

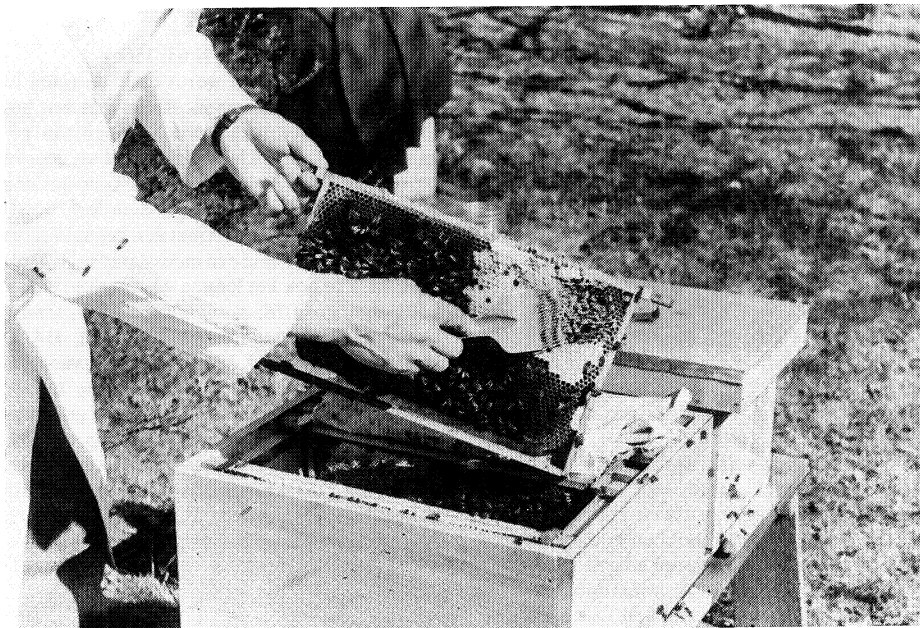

Afb. 29. openkrabben van voer

ning uit de raten verwijderd wordt.]

slingerhoning: L 294, 333, 384, 416, P 177, Q 15, 18, 95; *sleġarhoneġ* L 210, 244d, 265; *sleġarhoneġ* L 421; *sleġarhōneġ* L 271, 371a, 374, 381b, 414; *sleġarhōneġ* Q 71; *sle.ġarhōneġ* Q 1, 2a; *sle.ġarhōa.neġ* Q 71; *sleġarhōneġ* L 330, 333, Q 19, 019; *sleġarhōaneġ* Q 197, 197a; *sleġarōaneġ* Q 1; *sliġarōniġk* P 176; *sliġarōniġ* P 107a, 120; *sleġarhōneġ* L 372; *sleġarhōaneġ* Q 2; *sleġarhu-neġ* L 215a; *sleġarhuaneġ* Q 3; *sleġarhu.neġ* L 289; *sle.ġarhūa.neġ* Q 3, 5, 82; *sleġarhuaneġ* Q 113; **geslingerde honing:** K 278, L 428, Q 9; *gəsleġarġa hōneġ* L 329; **geslingerde honig:** *gəsleġarġa hōnex* K 353.

SLINGEREN

(N 63, 126; N 63, 123a; JG 1b; Ge 37, 174; monogr.)

[Het oogsten van honing door middel van een honingslinger. De ramen worden zo geplaatst dat de toplatten achteraan komen. De reden is dat de stand van de cellen van binnen naar buiten wijst, iets schuin omhoog.]

slingereren: K 278, 317a, L 244d, 294, 416, Q 3, 9; *sleġarə* L 210, 215a, 246, 265, 271, 289, 317, 371a, 372, 374, 381b, 414, 428, Q 18, 177; *sleġarə* L 329, 330, 333, 384, Q 15, 19, 019, 113, 197, 197a; *sleġarən* K 353, L 421; *sleġarən* Q 1; *sleġarən* Q 71; *sliġarə* P 107a, 120, 176; **uitslingereren:** P 177; **draaien:** Q 2; *driġja* Q 19, 019; **schleudern:** *slġjdərə* Q 253.

ONTZEGELEN

(N 63, 124a; Ge 37, 169; monogr.)

[Het verwijderen van de wasdeksels die de honingcellen bedekken. Voordat de raten in de slinger gaan, moeten ze ontzegeld worden. Men heeft hiervoor een ontzegelmes of een ontzegelvork, soms werkt men, enigszins primitief, met een gewone eetvork.

De techniek van het ontzegelen is uiterst eenvoudig. Het raam wordt bij de oren vastgehouden. Het steunt met een punt op een over de ontzegelbak gelegd plankje. Het mes wordt dan langs de latten gehaald waardoor de wasdeksels in een bak vallen. Zie afb. 29.]

ontzegelen: K 278, 317a, 353, L 244d, 294, 372, 381b, 384, 416, 428, P 177, Q 2, 9, 15, 18, 19, 019; *ontze.galan* L 421; *ontzġgala* L 265, 271, 289, 329, 330, 333, 371a, 374, 414, Q 71, 197, 197a; *ōntzġgala* L 246; *ōntzġgala* L 210; *ontzġgala* P 107a, 120, 176; *ontzġgala* Q 113, 177; *ontzġgalən* Q 3; **disoperculeren:** *dezoperkylġra* Q 253.

HONING VLOEIBAAR MAKEN

(N 63, 125c; N 63, 125b; monogr.)

[Gekristalliseerde honing door middel van een verwarmde ericaborstel of een verhit kolbtoestel vloeibaar maken. Dit is van toepassing bij het lossen van heidehoning, die in geleivorm in de raat zit.]

kolben: L 333; *kōlbən* L 421; *kōlbə* L 246, 271,

329, 384; *kolbā* Q 19, 019; **kolpen**: K 278, L 244d, 333, 414, 428, P 177, Q 9, 18, 71; *kolpā* L 210, 265, Q 15, 113; *kolpā* L 371a; **kolven**: K 317a; **kolken**: *kolka* L 381b; *kolakā* L 289; **kloppen**: *klopā* L 215a, P 120; **lossen**: L 416; *lusān* K 353; **losmaken**: *losmākā* L 333; **warm maken**: *werm mākā* Q 2; **verwarmen**: *vərwerma* Q 197, 197a.

HONING ZEVEN

(N 63, 127a; Ge 37, 177; monogr.)

[Het zeven van de honing tijdens het slingeren. Door een zeef aan de tapkraan te hangen kan men de druipende honing al reinigen. De in de honing achtergebleven zegels, broed, wasdeeltjes en andere onzuiverheden licht men eruit. Bij voorkeur zeeft men tweemaal tijdens het slingeren. Platte zeven geven vrij veel verlies en raken spoedig verstopt. Men kent ook bolvormige en puntvormige honingzeven.]

zeven: K 278, L 294, 428, P 177, Q 9; *ze.vā* L 421; *zēva* L 246, 265, 271, 289, 329, 330, 333, 371a, 374, 381b, Q 19, 019, 113, 197, 197a; *zēvā* P 107a; *zejāvān* Q 71; *zī.vā* L 289; **zuiveren**: *zajvārān* Q 177; **ziften**: *zefā* L 215a, Q 253; *zēftān* K 317a; **zijgen**: L 416, Q 2; *zejgān* K 353, Q 71; *zēgā* P 120; *zē.gā* P 176; **zijen**: *zi-jā* Q 15; *zīā* Q 19, 019; *zīā* L 384; *zejā* Q 253; *zējā* L 210; **teemsen**: *temsān* P 177; **laten druppen**: *lotā drēpā* Q 3.

VERSUIKEREN

(N 63, 118; Ge 37, 182; monogr.)

[Hard worden van de honing of het kristalliseren van honing: het overgaan van vloeibare vorm naar vaste. Dan is hij versuikerd. Voor de consumptie is versuikerde of gekristalliseerde honing niet minder geschikt dan de vloeibare. Hieruit blijkt dat de honing niet is verhit.]

versuikeren: K 353, L 294, 381b, 416, Q 9, 253; *vārsykarā* L 265; *vārsukarā* L 210, 384, Q 15, 197, 197a; *vārsukārān* L 421; **versokkeren**: *vārsokarā* L 246, 270, 271, 289, 329, 333, 374, 414, Q 3, 18, 19, 019; *vārsōkarā* L 372, 428; **kristalliseren**: K 278, 317a, Q 2, 9, 253; *krestālišērā* Q 177; *krestālisērā* L 330, 333, Q 3, 15; *krestālisērān* Q 71; *krestālizērā* L 371a, Q 113; *krestāzējrā* P 176; **verkrystalliseren**: *vārkrestālizērā* L 215a; **stollen**: P 177; **opstijven**: Q 71; *opstēvā* P 120; **rijpen**: *rēpā* P 107a; **stijf worden**: Q 19, 019; *stēf wīrā* L 414; **hel worden**: Q 19, 019.

HONINGDRANK

(N 63, 120a; R 3, 45; Ge 37, 148; JG 2b-5, add.; monogr.)

[Na de verwijdering van de honing uit de raten houdt men ruwe was over die gezuiverd wordt met water. De gegiste honing- en wateroplossing wordt dan mee of mede, honingdrank ge-

noemd.]

mede: L 210, 333, 414, 421, 428, Q 2, 9, 197, 197a; *mej* L 333, 373, 378, 379, 380, 381, 382, 383, 384, P 107a, 120, 176; *mej* L 332; *mēj* L 210, 246, 288, 381c, 374, Q 100, 177; *mejā* L 210, 376, 381b; **mee**: *mē* K 353, L 265, 289, 292, 294, 298, 320, 326, 333, 374, Q 96a, 113; *mē* L 361; *mi* L 324; **honingmede**: *hōneymej* L 386; *hōneymejā* Q 71; **honingmee**: P 177, Q 18; *hōnejmē* L 371a; *hōnejmē* L 372; *huānejmē* Q 3; **honingdrank**: K 317a, L 318, 322, 327, 330; *huneydrānk* L 115, Q 35, 39; *huānejdānk* Q 32; *huneydrānk* L 163; **honingsnat**: L 416; *hōnejsnāt* L 329, 331; **honingsbier**: *huānejbīr* Q 3; *hōnejbēr* L 295, 297, 330, Q 15; *hōnejbējar* L 386; **honingsbier**: *hōnejsbēr* L 271, 292, 293, 294, 320, 323; *huneyjsbēr* Q 33; *huānejsbēr* Q 117; **honingwijn**: *hōnejin* L 295, Q 19, 019; *huneyjin* L 215a; **hydromel**: *hidromel* Q 253; **bijensuiker**: *bējasukār* L 209; **bijenvoer**: *bi-jāvōr* L 377.

HONINGZEMERIJ

(N 63, 117; monogr.)

[Honingverwerkingsbedrijf. Bedrijf waar de ruwe honing door persen, zeven en zuiveren tot eetbare honing wordt gemaakt. Veelal is er sprake van een coöperatief verband van bijenhouders.]

honingzemerij: L 294, 333, 428; *honeyzemārēj* L 210, 246; *huneyzēmārēj* L 215a; *huāneyzēmārēj* Q 113; *hōneyzēmārējā* Q 2; *hōneyzēmāri* L 329, 330, 384, Q 15, 19, 019; *hōneyziamāri* L 271; *hōneyzēmāri-j* L 371a; **zemerij**: L 374; *zēmārēj* L 381b; *zī.māri-j* L 289; **honingslagerij**: L 416; **honingverwerkers**: *hōneyvərwerkārs* Q 71.

WAS

(N 63, 121a; JG 1a+1b; JG 2b-5; Ge 37, 52; Ge 37, 145; monogr.)

[Afscheidingsproduct uit de wasklieren van de bijen. Voorheen werd de bijenwas veel gebruikt als grondstof voor kaarsen. Momenteel wordt de bijenwas als grondstof vaak vervangen door plantenwas of belangrijk goedkoper te produceren chemicaliën. Nog steeds is de bijenwas van belang voor de bereiding van zalven, cosmetische producten en boenwas, voor het modelleren van gietvormen en voor medische toepassingen.]

was: *was* K 278, 317a, 318, 353, 358, 359, 361, L 210, 215a, 244d, 271, 289, 294, 313, 315, 316, 317, 318b, 319, 329, 330, 333, 354, 355, 356, 358, 359, 360, 361, 362, 363, 364, 365, 366, 367, 368, 369, 370, 371, 371a, 372, 374, 381b, 384, 413, 414, 416, 417, 418, 419, 420, 421, 422, 423, 424, 428, P 47, 48, 49, 50, 107a, 113, 115, 117, 118, 118a, 120, 167, 172, 173, 174, 175, 176, 176a, 178, 179, 180, 219, 227, Q 2, 3, 5, 6, 7, 8, 9, 10, 11,

II.6

12, 13, 15, 19, 019, 82, 83, 84, 90, 91, 94, 95, 96c, 113, 162, 163, 164, 171, 172, 174, 175, 177, 178, 179, 182, 188, 242; *wās* K 314, 315, 316, 353, 357, 360, P 44, 45, 46, 51, 56, 57, 58, 176, 182, 218, Q 83, 87, 88, 89, 153, 168, 181; *wa.s* L 282, 286, 314, 352, 353, Q 1, 2, 2a, 5, 71, 72, 168a; *wā.s* P 53, 55; *waə.s* Q 71; *wās* L 214, 214a, 215, 217, 245b, 246a, P 177, Q 71, 197, 197a, 253; *wā.s* P 52, 197; *wās* L 312, P 119, 121, 177, 177a, 184, 186, 187, 188, 192, 195, 220, 223, 224, Q 73, 74, 75, 76, 77, 79, 79a, 80, 152, 154, 155, 156, 157a, 159, 160, 161, 164, 165, 166, 167, 240, 241; *wē.s* Q 78; **bijenwas:** Q 3; *biawas* Q 20.

ONGEZUIVERDE WAS

(N 63, 121b; Ge 37, 146; monogr.)

[De van honing ontdane maar nog niet gewassen raten.]

ruwe was: L 294; **rauwe was:** L 244d; *rōwə was* L 265, 271, 289; *rowə was* L 246; *rōwə was* Q 113; *ruwə was* L 329, 330, 333, 374, 384, Q 15, 19, 019; *ruwə wās* Q 197, 197a; *rōwə was* L 210; **ongezuiverde was:** L 416, 428, Q 3; *ongəzǝvərdə was* P 120, 176; *ongəzǝvərdə was* L 333, 381b; *ongəzǝvərdə was* L 289; **onzuivere was:** Q 2; *onzǝjvərə was* Q 177; **vuile was:** K 317a, Q 9; *vǝjla wās* P 177; *vǝlə was* K 353; *vǝwla wā.s* Q 71; *vǝlə was* L 414; *vulə was* L 421; **raatwas:** K 317a; **brute was:** *brǝtə wās* Q 253.

GEZUIVERDE WAS

(N 63, 121c; Ge 37, 147; monogr.)

[De was, ontdaan van afval en onzuiverheden. Er zijn verschillende manieren tot zuivering van de was. De eenvoudigste is om de ruwe raat met schraapsel en ander afval in een zak van kaasdoek te knopen en met een steen bezwaard in een grote pan op het vuur te zetten. De was komt door het doek heen boven drijven (De Roever, pag. 283). Door vaker de was op te smelten in schoon water krijgt men een helder en zuiver produkt. Om kleine hoeveelheden raat te smelten kan men ook gebruik maken van een zonnemeltemel of een waskanon. Grote hoeveelheden was worden verwerkt in fabrieken die beschikken over grote waspersen, stoomwassmelers of wasreinigers. Zij bereiken het grootste rendement.]

zuivere was: K 317a, L 294, 416, 428, Q 2, 9; *zǝvərə was* L 210, 246, 265, 271, 329, 333, 384, Q 15, 19, 019, 113; *zǝvərə was* L 414; *zǝjvərə wās* P 177; *zǝjvərə wā.s* Q 71; *zǝvərə was* K 353; *zǝjvərə was* Q 177; **gezuiverde was:** Q 3; *gəzǝvərdə was* P 120, 176; *gəzǝvərdə was* L 244d, 333, 381b; *gəzǝvərdə wās* Q 197, 197a; *gəzǝvərdə was* L 289; **gesmolten was:** *gəsmoltǝjə was* L 330; **reine was:** *reǝjə wās* Q 253; **echte was:** *extə wās* P 177; **propere was:** *pruprə was* L 421.

WASKOEK

(N 63, 121d; N 63, 121e; monogr.)

[Vorm waarin de gezuiverde was wordt geknepen of geperst. Wanneer men de gezuiverde was met de hand bewerkt, ontstaat voornamelijk een bolvorm. Indien men de gezuiverde was machinaal perst, verkrijgt men een koek- of broodvorm.]

wasbrood: L 333, 416, 428, Q 9; *wasbrōwt* P 120; *wasbroat* Q 19, 019; *wasbruət* P 107a, 176, Q 2; *wāsbruət* Q 253; *wasbrut* L 294, 421; *waə.sbrut* Q 71; *wasbrut* L 414; *wasbrujə* (mv.) K 353; *wāsbrūj* (mv.) L 371a; **wasbroodje:** *wasbrǝtǝjəs* (mv.) L 210; **brood:** *bruət* Q 113; **waskoek:** *waskōk* Q 19, 019; **wasplaat:** *wasplāt* L 215a; **plaat:** *plāt* L 215a; **vel:** K 317a; **schijf was:** *šǝf was* Q 15; **geperste wasklot:** Q 3; **wasraat:** *wasrǝt* L 372; **wasvorm:** L 416; *wasverm* Q 2; **bol:** *bǝlə* (mv.) L 333; *bǝlə* (mv.) Q 15; **bal:** *balə* (mv.) L 289, 333; **klomp:** L 329.

WAS SMELTEN

(N 63, 130a; monogr.)

[Het winnen van was door een jute zak met raten in heet water onder te dompelen. De was komt door de mazen van de zak boven op het water drijven. Deze methode was te smelten is een van de eenvoudigste.]

was smelten: Q 2; *was šmeltǝjə* L 329; *was smeltǝjə* L 371a; *was šmeltə* L 384; **smelten:** *smeltǝ* P 120; *smoltə* L 428; **was drijven:** *was drǝ.və* L 289; **was koken:** *was kōkə* L 414, Q 15; *was kǝkə* Q 19, 019; *was koakə* Q 113; **koken:** *kǝwkə* P 107a, 176; **was uitweken:** *waə.s ow.ətwēkən* Q 71; **uitkoken:** L 294; **was uitknippen:** *was ytknǝpə* L 210.

WAS BLEKEN

(N 63, 131)

[Gesmolten was kan nog donker van kleur zijn. Door de was enige malen over te smelten onder toevoeging van bepaalde chemicaliën als chloramine of waterstofperoxyde kan men de kleur doen bleken. Ook de zon kan het produkt meer doen bleken. Hiertoe wordt de vloeibare was uitgegoten op een waterbad met groot oppervlak zodat hij in een dunne laag stolt. De zon doet dan verder het blekende werk.]

was bleken: Q 3; *was blējkə* L 384; *wās blēkən* P 177; *waə.s blēkən* Q 71; **bleken:** *blejkə* L 289, 329, 333, 421, Q 15; *blē.kə* Q 2; *blēkə* Q 113, 253; **klaren:** L 416; **zuiveren:** K 317a; **witmaken:** *wet-mākə* L 428; **koken:** *kōkə* L 414.

ZEGELWAS

(N 63, 132b; N 63, 132a; Ge 37, 172; monogr.)

[Was die afkomstig is van de celdeksels of zegels. De kwaliteit hiervan is zeer goed en de kleur

blank. De informanten van L 333 en Q 253 merken op dat de zegels niet apart verwerkt worden tot was maar tezamen met andere wasingrediënten. De informant van Q 177 vermeldt dat men als kind de zegelwas mocht uitzuigen maar dat men de bolletjes was, die in de mond achterbleven, eruit moest halen en apart moest leggen. Zegelwas als medicinale toepassing verzacht zware hoestaanvallen bij kinkhoest.]

zegelwas: L 210, 244d, 271, 289, 294, 329, 381b, 384, 416, 428, P 177; **zēgalwas** L 265, 330, 421, Q 15, 19, 019; **zigalwas** Q 3, 177; **ziagalwas** Q 113; **zēgalwas.s** Q 71; **zegeltjeswas:** **zēgalkanswas** Q 2; **ontzegelwas:** K 317a, L 333, 414, Q 9; **ontzēgalwas** L 371a, Q 19, 019; **ōntzēgalwas** L 246; **ontzejgalwas** P 107a, 176; **witte was:** **wetā was** K 353; **zuivere was:** **zēvərə was** Q 2; **was:** was K 317a.

Benodigheden voor de honing- en wasoogst

HONINGPERS

(N 63, 122a; JG 1a+1b; JG 2b-5; N 63, 122c; monogr.)

[Apparaat waarmee de gevulde honingraten geperst worden om zo de honing te oogsten. De honingpers was al in gebruik bij de korfteelt. Men kent verschillende vormen vervaardigd van onder meer eike- of beukehout. Een honingpers

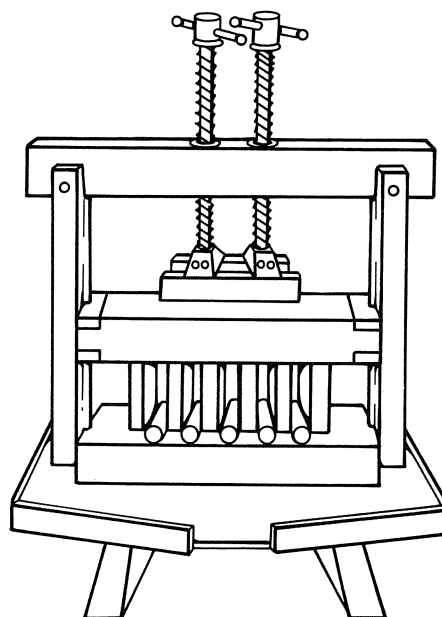

Afb. 30. honingpers

is voorzien van een kuip waarin de geperste honing opgevangen wordt. Verder is er een hendel en een schroef waarmee men het persblok vastdraait op de zak met ruwe honing. Zie afb. 30, 31 en 32.]

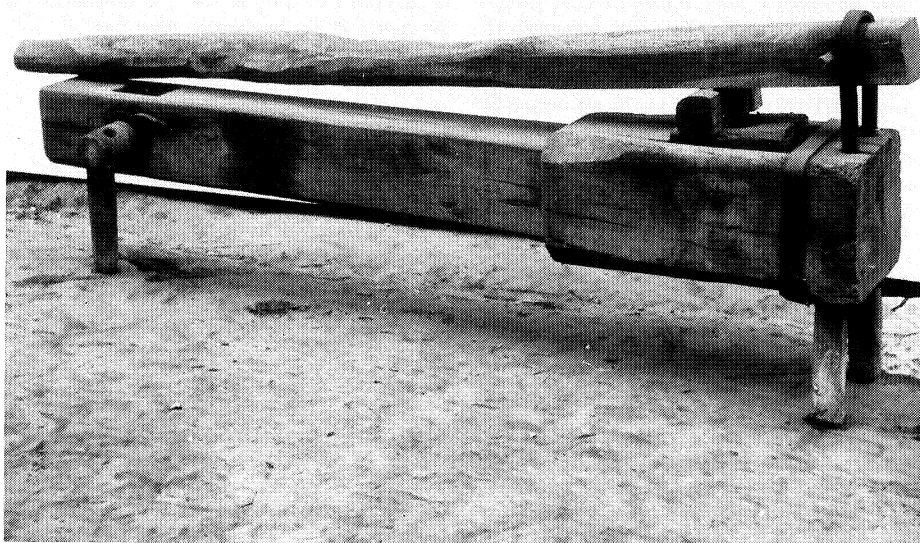

Afb. 31. Limburgse boompers

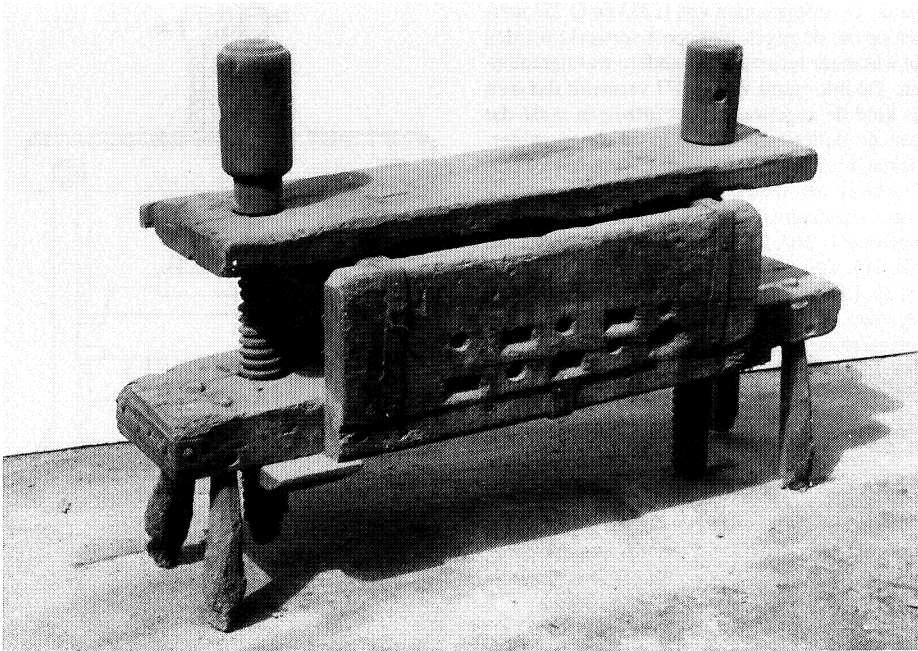

Afb. 32. honingpers

honingpers: L 294, 329, 333, 384, 428, Q 9; *honeypers* L 210, 246; *hōneppers* L 271, 330, 374; *hōa.nēppers* L 312; *hūa.nēppers* L 356; *hōneppers* Q 2; *hōneppers* L 372; *hōneppers* L 413; *hō.nēppers* K 358, L 355; *huanēppers* Q 3; *hū.nēppers* L 366, 368, 415; *hūāneppers* L 361; *hō.nēppers* K 360; *hōneppers* L 353; *hō.nēppers* L 316; *hōneppers* L 371a; *ō.nēppers* Q 7, 9; *ōa.nēppers* Q 6; *hōneppers* Q 19, 019; *hōneppers* Q 15; *hūa.nēppers* L 419; *hō.nēppers* Q 168; *hō.nēppers* Q 79a, 155; *hōw.nēppers* Q 78; *hōwnēppers* P 177; *hōwnēppers* Q 76; *wō.nēppers* Q 168a; *wō.nēppers* Q 90; *wōneppers* Q 175; **pers:** *pers* K 317a, 361, L 319, 414, Q 3, 5; *pē.rs* L 313; *perš* Q 197, 197a; *pers* L 286, 314; *pē.rs* Q 10; *pē.rs* Q 13; *pē.rs* Q 12, 96c; *pors* K 357, L 358, 360, 364, 365, 367, 416; *pors* K 359, L 414, 416, 417, 418, Q 1; *piē.rs* L 423; *pīā.rs* L 372; *pōrs* L 289; *peš* K 315; *pes* K 278, 317a; *pē.s* L 370, Q 8; *pē.s* L 371, Q 11; *peš* L 421; *peš* Q 113; *pē.s* L 420; *pē.s* L 422, 424; *pēs* L 381b; *pejs* K 278; *pjes* Q 172; *pīa.s* L 421; *pas* P 118, 118a, 120, Q 169, 177; *pās* Q 181; *pā.s* P 184, 223, Q 2a, 71, 72, 82, 83; *pā.s* Q 71; *pās* P 121, 188, Q 73, 74, 75, 79, 80, 83, 152, 154, 156, 157, 157a, 160, 161, 164, 167, 192, 240, 241; *pjās* Q 179; *pja.s* Q 84, 94, 171, 174, 188; *pjā.s* Q 87; *pjā.s* Q 188; *pos* P 55; *pōš* K 318; *pīos* Q 170; *pjos* Q 89; **honingspers:** *hō.nēppers* L 359; *hūa.nēppers* L 362; *hōneppers* P 50; *hōwnēppers* P

178; *hō.nēppers* Q 77, 153; *hō.nēppers* Q 166; *hōwnēppers* P 187; *hōwnēppers* P 177a; *hū.nēppers* P 58; *hūa.nēppers* Q 91; **honigpers:** *hōnikpers* K 353; *hō.nēppers* L 369; *hōwnēppers* P 177; **honiepers:** *hōnikpers* L 354; **waspers:** *waspers* L 359, 363; **pres:** *pres* P 46, 49, 107a, 113, 117, 172, 173, 176, 176a, 182, Q 253; *pre.s* P 56, Q 2a; *prē.s* P 52; *prēs* K 316, P 214; **honigpres:** *hōneppers* P 47; **honigpres:** *hōneppers* K 353; **presser:** *preser* P 167.

PERSZAK

(N 63, 122b; N 63, 122c; monogr.)

[Poreuze zak van onder meer kaasdoek gemaakt, waarin de ruwe honing wordt verzameld. Men legt deze zak in de honingpers. Onder de druk van de pers komt de honing naar buiten. Wat er uiteindelijk in de perszak overblijft, heeft slechts nog waarde als bemesting.]

perszak: L 329; *perszak* L 246, 330, 333, Q 2; *pērszak* L 372; *porszak* L 416, Q 3; *pēszak* L 371a; *pešzak* L 421; *pēszak* L 381b; *pēšzak* Q 19, 019; *paszak* P 120; *pā.azak* Q 71; *pejszak* Q 15; **honingszak:** *hōneppers* L 215a; *hū.nēppers* L 289; **lekzak:** *lekzak* L 215a; **zak:** *zak* L 414, P 107a, 120, 176, Q 3; **rapzak:** *rapzak* L 333; **kaasdoek:** Q 9; *kiaduk* L 210; **zijdoek:** *zējdōk* Q 253; **jute zak:** L 384.

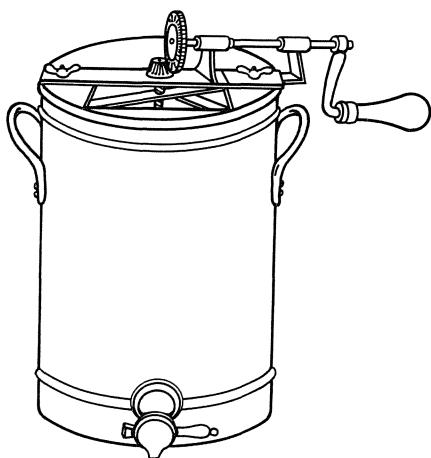

Afb. 33. honingslinger

PERSLATWERK

(N 63, 122d)

[Laddervormig latwerk dat over een kuip of ton gelegd wordt. Met de hand drukt de imker de perszak op dit latwerk, opdat de honing eruit kan vloeien.]

perslatwerk: *pā.slatwerk* Q 71; **leertje:** *lēarka* L 294; *līrkā* Q 2; **ledertje:** *lejarka* L 289, 330, 333, 371a; **ladder:** L 416; **laddertje:** *ledarka* Q 3; **rek:** Q 253; **raam:** *rām* Q 113; **horde:** *hōrt* L 329.

HONINGSLINGER

(N 63, 123a; N 63, 122a; N 63, 123b; JG 1b; Ge 37, 173; monogr.)

[Centrifugeertoestel waarmee de honing uit de raten wordt verwijderd. Men kent verschillende uitvoeringen. De primitiefste vorm bestaat uit een doos met een gazen deksel, die met een paar touwen is opgehangen aan een stok (De Roever, pag. 577). Dit is een éénraamsslinger. Men kent verder een twee-, drie- en vierraamsslinger. Gewoonlijk bestaat een slinger uit een dunne, blikken trommel, waarin aan een verticale as een lichte kooi ronddraait. Aan de binnenkant ervan worden de raten met honing los neergezet. De raten worden met de hand aangedreven, omdat machinale aandrijving voor deze lichte slingers niet is aan te raden. De overbrenging geschiedt met tandraden, ofwel met tandrad en wormwiel, ofwel met riemschijven. Wenst men een grotere machine, dan is een z.g. radiale slinger meer geschikt. Hierin worden de raten met de toplat naar buiten en de onderlat naar de as geplaatst. Door de centrifugale kracht wordt de honing tegen de wanden aan geworpen. Bij de radiale slingers kent men 20-, 30-, 40- en 50-

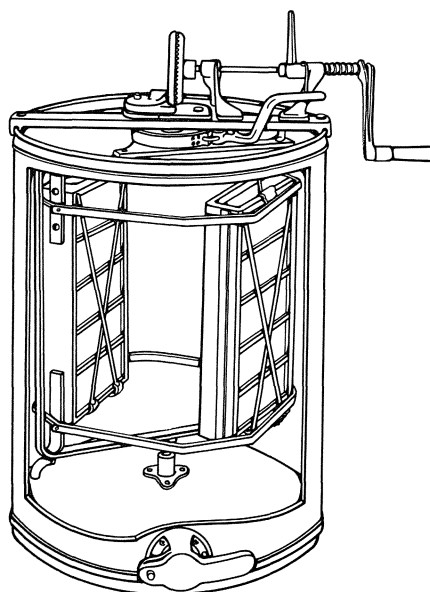

Afb. 34. binnenwerk van 2-raamse honingslinger

raamsslingers. Door middel van een snijkraan kan men de honing die langs de slingerwand langzaam omlaag loopt via een conusvormige bodem, aftappen. Zie afb. 33 en 34.]

honingslinger: K 278, L 294, 384, 416, Q 9, 18; *honeynsleṅar* L 210, 244d, 246, 265; *hōneynsleṅar* L 371a, 374; *hōneynsleṅar* L 372; *hōāneynsleṅar* Q 2; *hūneynsleṅar* L 215a; *hōneynsleṅar* L 330, 333, Q 19, 019; *hō.nəysliṅar* Q 163; **slinger:** L 289, P 177, Q 3, 15; *sleṅar* K 317a, 353, 357, L 271, 381b, 421, 428, P 45, 47, 48, Q 2, 177; *sleṅar* Q 71; *sle.ṅar* L 315, 354, 356; *sleṅar* L 329, Q 113; *sliṅar* P 176, Q 177; **slingervat:** *sleṅarvāt* Q 18; **honington:** *hūneṅton* L 215a; **ton:** *ton* Q 197, 197a; **schleuder:** *šlōjīdar* Q 253; **winde:** *wejn* P 120.

ONTZEGELMES

(N 63, 124b; N 63, 124d; Ge 37, 170; monogr.)

[Bepaald soort mes waarmee men de wasdeksels of zegels van de raten haalt, voordat men gaat slingeren. Een door electriciteit of stoom voortdurend op temperatuur gehouden ontzegelmes voldoet het beste. Zie afb. 35.]

ontzegelmes: K 278, 317a, L 244d, 289, 294, 372, 381b, 414, 416, Q 2, 9; *ontzēgalmes* Q 71;



Afb. 35. ontzegelmes

II.6

øntzēgalmēs L 210; *ontze.galmes* L 421; *ont-zeigalmes* P 107a, 120, 176; *ontzīgalmes* Q 3; *ōntzēgalmēs* L 246; *ontzēgalmējas* P 177; *ont-zēgalmets* L 371a, Q 19, 019; *ontzēgalmets* L 329, 333, 428, Q 15, 18; *ontzīgalmets* Q 113; **ont-zegelingsmes**: *ontzēgaleņsmes* L 215a; *zegelmes*: *zīgalmes* Q 177; *zēgalmets* Q 197, 197a; **mes**: *mets* L 374, Q 253.

ONTZEGELVORK

(N 63, 124c; N 63, 124b; N 63, 124d; Ge 37, 171; monogr.)

[Bepaald soort vork, zo breed mogelijk met vele, smalle tandjes. Bij het ontzegelen wordt hij bij voorkeur warm gebruikt. Na het ontzegelen van elk raatvlak wordt hij in een bak heet water geplaatst. Voordat men gaat ontzegelen, slaat men het water even eraf. Zie afb. 36.]

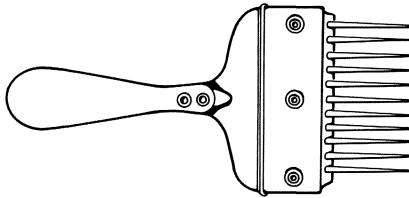

Afb. 36. ontzegelvork

ontzegelvork: K 278, 317a, 353, L 271, 289, 294, 329, 333, 372, 381b, 416, 428, Q 2, 3, 9; *ont-zēgālvørk* L 330, 333, Q 15; *ontze.gālvørk* L 421; *øntzēgālvørk* L 210; *ōntzēgālvørk* L 246; *ontzēgālvørk* P 177, Q 71; *ontzēgālvørak* L 414; *ont-zēgālvørak* L 265; *ontzīgālvørk* Q 113; **zegelvork**: Q 197, 197a; *zēgālvørk* Q 18; **ontzefourchette**: *ontzēgālfāršet* L 371a, 381b; *ontzēgālvāršet* L 384, Q 19, 019; **zefourchette**: *zīgālfuršet* Q 177; **fourchette**: *vāršet* Q 253; **ontzegelingsforket**: *ontzēgāleņsvārket* L 215a; **ontzegelriek**: *ont-zeigāltre* P 120.

ERICABORSTEL

(N 63, 125a; monogr.)

[Bepaald soort borstel met beweeglijke stalen pennen die de heidehoning in de raat moet losmaken, voordat hij geslingerd wordt. Sommige honingsoorten, met name de heidehoning, laten zich niet gemakkelijk slingeren door hun eigenschap van vast worden. Deze honing moet dan eerst door een borstel of iets dergelijks losgemaakt worden. Voor het gebruik moet men de borstel opwarmen.]

ericaborstel: L 246, 333, 428; *ērikābōrstal* L 265; *ērikabōrstal* L 271; *ērikābōstā* Q 18; *ērākabōrstal* L 330; *ērikabōstā* Q 113; *ērikabōstā* Q 19, 019;

kneeborstel: L 416; **borstel**: *bōstā* P 120, 176; *byāstā* L 421; *bōstā* L 374; **staalborstel**: *stālbōstā* L 371a; **heihoningborstel**: *hejhunēņbōrsā* L 215a; *hejhōneņbōrsā* Q 71; **heiborstel**: K 278; *hejbōstā* L 371a; *hājibōstā* K 353; **nagelenbred**: *nēgālbret* Q 253; **honingstempel**: Q 9; **klopper**: *klopār* P 120.

KOLBTOESTEL

(N 63, 125b; N 63, 125a; monogr.)

[Apparaat om de honing in de raat los te maken, voordat men gaat slingeren. Het is zwaarder dan de ericaborstel, de pennen ervan zijn steviger en er wordt vlugger mee gewerkt. Ook dit toestel wordt voor gebruik verhit in warm water. Zie afb. 37.]

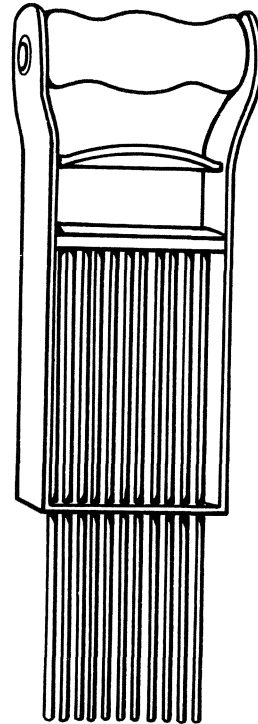

Afb. 37. handkolbtoestel

kolbtoestel: K 278, 353, L 265, 333, 414, 428, Q 2, 9; *kolptustel* L 210; *kolptuštē* L 329; **kolb**: *kolp* L 210, 244d, 271, 372, 421, Q 15, 197, 197a; *kolp* L 333; **kolbapparaat**: *kolbaparāt* L 246; **handkolbtoestel**: L 384; **kolbstel**: *kolpstel* L 215a; **kolber**: *kolpār* Q 71; **kolbgerei**: *kolpgārej* L 333; **kolbborstel**: *kolbborstā* L 329; **honingkolb**: *huāneņkōlp* Q 113; **handkolb**: *hanikōlp* Q 19, 019; **kolk**: *kōlk* L 381b; **kolkborstel**: *kōlākborstā* L 289; **kolfborstel**: *kōlfbōrstā* L 265; **kolfmachine**: K 317a; **honingstempel**: *hōneņstempā* L 371a.

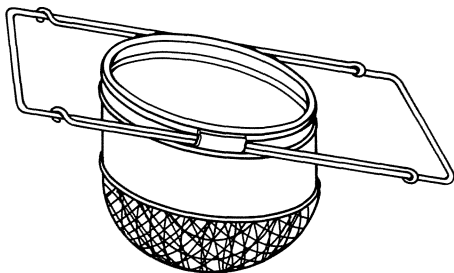

Afb. 38. honingzeef

HONINGZEEF

(N 63, 127a; Ge 37, 176; monogr.)

[Toestel gemaakt van metalen gaas waarmee de honing gezuiverd wordt van stukjes broed, wasdeeltjes en ander afval. Bij voorkeur gebruikt men een bolvormige of puntvormige zeef. Zie afb. 38.]

honingzeef: L 333, 381b, 428; *hōneņzēf* Q 019; *huāneņzēf* Q 3, 113; **zeef:** L 294, 416, P 177, Q 9; *zēf* L 271, 329, 330, 333, 371a, 374, 414, 421; *ze.əf* Q 71; *zēf* P 107a; *zejəf* Q 71; *ziəf* Q 197, 197a; *zī.f* L 289; *dzef* Q 177; **honingzij:** *hōneņzēj* L 210; **zij:** *zi* L 384; *zi-j* Q 15; *zej* Q 253; *zej* L 414; **zijg:** *zēx* P 120, 176; **zift:** K 278, 317a; *zeft* K 353, L 215a, 244d, 246, 265, Q 2, 253; **teems:** *tēms* L 333, Q 2, 71; *tīms* P 177.

HONINGBAK

(N 63, 127c; monogr.)

[Opvangbak bij het slingeren voor gezeefde honing. Men kan hiervoor ieder willekeurig vat, een emmer (liefst geen zinken, gegalvaniseerde of koperen maar wel een roestvrij stalen), een kuip of pot gebruiken.]

honingbak: L 416; *hōneņbak* L 384, 428; *huāneņbak* Q 113; **bak:** *bak* L 374, 421; **honingtob:** *hōneņtob* Q 71; **tob:** *top* Q 19, 019, 197, 197a; *top* Q 15; **honingvat:** *hōneņvat* L 210; *huāneņvat* L 215a; **honingvat:** *hōnex.vat* K 353; **honingkom:** *hōneņkom* L 210; **honingtuit:** *hōneņtūt* L 329; **honingemmer:** *hōneņemār* L 210; **emmer:** *emār* L 215a; *ømār* L 330, 381b; **emer:** *ejmār* L 289; **eker:** *ēkār* Q 15; **keulse pot:** *kølsə pot* Q 19, 019; **pot:** *pot* Q 2; **honingrijper:** K 317a; *hōneņripar* Q 19, 019; *hōneņripar* L 372; **kuipje:** *kejpka* Q 3; **croeg:** *kruux* P 107a, 120, 176; **batche:** *baš* Q 253.

HONINGVAT

(N 63, 128a; Ge 37, 178; monogr.)

[Ton, kuip of vat voor het bevatten of kortstondig bewaren van de gezeefde honing. Wanneer de honing gezeefd is, mag hij niet meteen in

potjes of bussen gedaan worden, omdat er nog zeer kleine onzuiverheden in zitten. Laat men de honing een paar dagen rijpen, dan komen deze ongerechtigheden bovendrijven en kan men ze als *schuim* verwijderen. De woordtypen **rijper** en **honingrijper** duiden op dit laten rijpen. Het woordtype **honingtank** duidt op een grootschalige, moderne verwerking van de gezeefde honing.]

honingvat: L 294; *hōneņvāt* L 329, 330, 428, Q 19, 019; **honigvat:** *hōnex.vat* K 353; **vat:** L 333, Q 2; *vāt* L 289, 384; **honingkuip:** *hōneņkūp* L 333; **honingskuip:** *hōneņskūp* Q 253; **kuip:** *kūp* L 384; *kōwp* Q 3; **honington:** L 333; *hōneņton* L 371a, Q 19, 019; **honingston:** *hōneņston* Q 253; **ton:** *ton* K 317a, L 215a, 289, 384, 416, 421; **honingrijper:** Q 9; *hōneņrej.apār* Q 71; **rijper:** *ripar* L 371a; **honingbaar:** *huāneņbār* Q 113; **baar:** *bār* L 381b; **pot:** *pot* Q 2; *pøt* (mv.) Q 15; **honingcroeg:** *hōneņkruux* Q 177; **croeg:** *kruux* P 107a, 120, 176, Q 71; *krōx* L 414; **emmer:** *emār* L 215a; **honingtank:** *hōneņteņk* L 271; **hol:** *hōl* L 371a.

HONINGPOT

(N 63, 128b; Ge 37, 183; monogr.)

[Kleine pot, bus of flacon waarin de honing uiteindelijk gedaan wordt voor de consumptie en verkoop. Het aangewezen verpakkingsmiddel voor kleingebruik is de glazen jampot. In grotere hoeveelheden wordt slingerhoning meestal in metalen bussen bewaard en verhandeld.]

honingpot: K 317a, L 294, 330, 416, P 177, Q 177; *hōneņpot* L 210; *hōneņpot* L 371a, 384, 428, Q 19, 019, 71; *huāneņpot* K 278; *huāneņpot* Q 3; **honingpotje:** *hōneņpøtja* L 329; *hōneņpøtšə* Q 18; *hōneņpøtja* Q 177; **honigpot:** *hōnexpot* K 353; **honigspot:** *hōnixspot* Q 121; **pot:** *pot* L 215a, 246, 421; *pøt* P 176; **potje:** *pøtja* L 246; **honingglas:** Q 9; **honingglaasje:** *hōneņglēškəs* (mv.) L 271; **honingduppen:** *hōneņdøpə* L 333; **uiles:** *yləs* L 333; **croegje:** Q 2; **bokaal:** *bəkal* L 414; **roompot:** *røwmpot* L 289.

ONTZEGELBAKJE

(Ge 37, add)

[Bakje dat gebruikt wordt om de afgesneden zegelwas in te vergaren. Het staat in een soort tafeltje. De honing kan uitlekken op een bord. De wasraam wordt er bovenop geplaatst. En vervolgens kan men de waswafels of raten ontzegelen.]

ontzeegbakje: *ontzixbekskə* Q 177.

ZONNEWASSMELTER

(N 63, 129a; N 63, 128b; monogr.)

[Gesloten, glazen bak waarin de was door de warmte van de zon gesmolten wordt. De imker

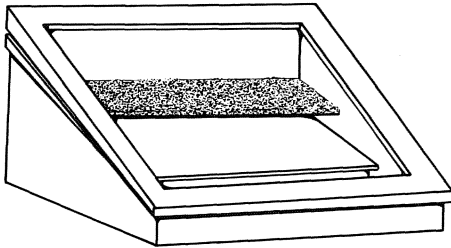

Afb. 39. zonnewassmelter

kan stukken ruwe raat in een zak van kaasdoek knopen en deze met een steen verzwaard in een grote pan op het vuur zetten. Geleidelijk komt de was door de poriën van de doek bovenop het water drijven. Na afkoeling heeft men dan waskoek. Men kan de ruwe raat echter ook zuiveren met een zonnewassmelter, een soort broeikasje met een deksel van dubbelglas, waarin de stukken ruwe raat worden uitgespreid in een metalen bak met schuine bodem (De Roever, pag. 284). De gesmolten was loopt omlaag in een lekbakje dat met metaalgaas is afgedekt. De zon bleekt de was en oververhitting is op deze wijze niet mogelijk. Men kan echter maar kleine hoeveelheden ruwe raat tegelijk verwerken met de zonnewassmelter. Zie afb. 39. De informant van Q 3 vermeldt dat in zijn plaats deze smelter niet werd gebruikt.]

zonnewassmelter: L 210, 271, 294, 414, Q 15; **zonawassmēltar** P 120; **zonāwaa.ssmēltar** Q 71; **zōnawāssmēltar** P 177; **zonāwasšmeljtjār** L 330, 333; **zōnawāssmēltar** Q 113; **zonawassmeljtjār** L 371a; **zōnawāssmeljtjār** L 329, 384; **zōnawassmōltar** P 107a, 176; **wassmelter:** K 317a, L 289, 381b, 421, 428, Q 2; **wāssmēltar** P 177; **wasšmēltar** Q 19, 019; **wāssmēltar** Q 253; **zonwas-smelter:** **zonwassmeljtjār** Q 18; **zonnesmelter:** K 317a; **zonāsmēltar** Q 19, 019.

STOOMWASSMELTER

(N 63, 129b)

[Toestel om was te smelten waarbij gebruik gemaakt wordt van stoom. Een waskanon is een stoomwassmelter. Het bestaat uit twee op een pan in elkaar gemonteerde bussen, waarvan de binnenste geperforeerd is. De ruwe raat wordt enige etmalen geweekt, waardoor het ergste vuil loslaat. De massa wordt in stukjes gebroken, in de binnenste cilinder gestopt, de pan wordt voor de helft met water gevuld en het geheel wordt op het vuur gezet. De hete stoom smelt de raat, de vloeibare was loopt door een tuitje uit het toestel en kan opgevangen worden op een heetwaterbad. Vervolgens laat men de waskoek langzaam afkoelen (De Roever, pag 284). Zie afb. 40.

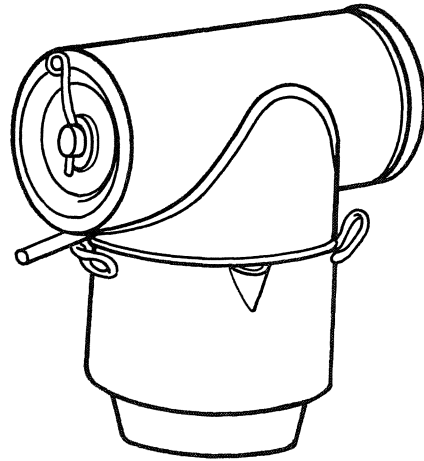

Afb. 40. waskanon

Volgens de informant van Q 253 bestaat dit toestel niet in zijn streek.]

stoomwassmelter: K 278, 353, L 414, Q 2, 9; **stōmwaa.ssmēltar** Q 71; **stuwāssmēltar** L 210; **stuwāssmēltar** L 265; **stōwmwassmēltar** L 372; **stōwmwassmeljtjār** L 371a; **wassmelter:** **wassmōltar** P 107a, 176; **wassmēltar** P 120; **stoomsmelter:** P 177; **stōwmsmēltar** L 421; **smelter:** K 317a; **waskanon:** Q 113.

WASPERS

(N 63, 129c; monogr.)

[Apparaat om de was vast te drukken. De te smelten wasbrokken worden in koperen ketels gekookt. Als de was vloeibaar is, wordt het geheel in een zak gegoten en in de waspers gebracht. Men perst langzaam en krachtig. Onder de waspers wordt een houten vaatje geplaatst om de was op te vangen.]

waspers: L 294, 329, 333, 384, 414, 416, Q 2; **waspējs** Q 15; **waspēs** L 371a, 421; **waspēš** Q 113; **waspēš** Q 19, 019; **wāspās** P 177; **waa.spāa.s** Q 71; **pers:** K 317a; **pōrs** L 289; **pas** P 120; **waspres:** **wāspres** Q 253; **pres:** **pres** P 107a, 176.

STRO- OF BUNTGRASVLECHTER

Algemeen

STRO- OF BUNTGRASVLECHTER

(N 40, 130)

[De persoon die vlechtwerk van stro of buntgras maakt. Het woordtype **dakdekker** duidt op het

feit dat de dakdekker zijn beroep wel eens combineert met dat van de buntgrasvlechter. Tot in de twintigste eeuw toe waren het vooral kleine boeren op de zandgronden die het boeren combinerden met korfvlechten en imkeren. Het korfvlechten kon bij voorkeur in de wintermaanden gebeuren, wanneer er toch niets op het land te doen viel.]

vlechter: L 294; *vlēxtər* L 265; **strooivlechter:** *struəjvlextər* L 318; *strūvlextər* P 47; **korvenmaker:** *kørəvəmōkər* K 353; **dakdekker:** *dōwkdekər* Q 71.

De grondstof

STRO

(N 40, 119)

[Stro, grondstof voor de stro- of buntgrasvlechter. Het meest geschikt van alle strosoorten is roggestro. Het is fijn en buigzaam en daarom voor het vlechtwerk zeer goed bruikbaar. Bij het vlechten bundelt de vlechter het stro tot een bepaalde dikte en bindt het samen met braamstengels, wilgetwijgen of pitband.]

stro: *strūə* L 265; **roggestro:** *rogastrō* L 294; **fijn roggestro:** L 318; **fijn korenstro:** *fin kōrənstruəj* L 318; **schovenstro:** *šəjfstō* L 318; **schoven:** *šəj* L 318; *šəf* (enk.) Q 157; **wijp:** *wēp* P 47.

BUNTGRAS

(N 40, 120)

[Bunt, bentgras (molinea coerulea) of ook smelen en pijpestrootje genoemd. Buntgras groeit in forse pollen van een paar decimeter dikte op vochtige zand- en hoogveengronden. Gedroogd lenen zich de gladde stengels uitstekend voor het fijne vlechtwerk. Buntgras is stug, sterk en gaat in gevlochten toestand lang mee. De benaming *pijpestrootje* is ontleend aan het feit dat een dunne grashalm van het buntgras dienst deed als pijpeveger (Crompvoets, pag. 159).]

buntgras: *bøns-gras* K 353; **smelen:** L 294; *smēlə* L 265; *smēljə* L 318; **keesspiers:** *kēsspīrs* K 353; **poezengras:** *pūzəgras* L 265; **gras:** L 265; **beemd:** L 318.

BRAAMSTENGEL

(N 40, 121a)

[Stengel van de wilde braam, hechtmateriaal bij het vlechten. Men snijdt een stengel van ongeveer 2 m lengte zonder zijtakjes uit de braamstruik. De stengel moet groen zijn en een beetje verhout (Brekelmans, pag. 16). Afhankelijk van de dikte van de stengel, ongeveer 4 tot 10 mm, kan men er smalle of brede vlechtbanden uit splijten, drie of vier in getal. Maar eerst moet

men de dorens verwijderd hebben. Na het splijten moet men het merg van de gespleten takken met een mes wegkrabben en ze vervolgens soepel maken door ze om een ronde paal te trekken. De gespleten braamtwijg kan dan meteen gebruikt worden.]

breem: *brēm* L 318; *brēmən* (mv.) K 353; **braamtak:** *brəwmtakən* (mv.) Q 71; **bramelentak:** *brəmələntakən* (mv.) Q 71; **brementak:** *briəməntak* L 318; **braamberentak:** *brumbērətək* P 47; *bromberətək* L 318.

PITBAND, BAMBOEBAND

(N 40, 121)

[Stuk band van pitriet of bamboe dat men als hechtmateriaal bij het vlechten gebruikt. Dit materiaal is van jongere datum dan de gespleten braamtwijgen en doorgaans minder bewerkelijk. De braamstengel daarentegen is doorgaans een goedkope, sterke en duurzame grondstof.]

pitband: L 294; **bamboe:** *bambu* L 265; **wikkelband:** *wekəlbant* L 265.

Gereedschap

SIKKEL

(N 40, 122)

[Een krom mes waarmee men het buntgras snijdt.]

sikkel: *sixəl* K 353; *zəkəl* P 47; *zēgəl* L 318; *zəkəl* L 318; *zīkəl* Q 1; **sikkeltje:** *zəgəlkə* L 318; **krom:** *krom* L 294; *krōm* L 265; **grasmes:** *grasmes* L 163.

BRAAMMES, BRAAMHAAK

(N 40, 123)

[Een sikkelvormig mes met tegen de achterkant een haak, dat bevestigd is aan een steel. Met het mes snijdt men een braamstengel uit de braamstruik en met de haak trekt men de stengel naar zich toe. Zie afb. 41.]

brememes: *briəmənmes* L 318; **bremesikkel:** *brēməzəkəl* P 47; **braamhaak:** L 294; **breemhaak:**

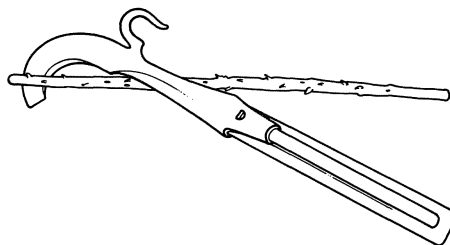

Afb. 41. braammes of -haak

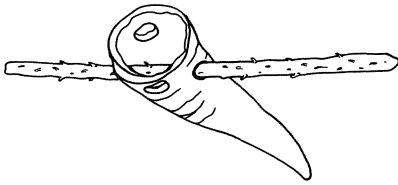

Afb. 42. doornrasp

brēmhōk K 353; **bramehaak**: L 318; **trekhaak**: *trekhōwk* Q 71.

DOORNRASP

(N 40, 124)

[Gereedschap om de dorens van de afgesneden braamstengel te verwijderen. Vroeger gebruikte men hiervoor een koehoorn waarin tegenover elkaar een aantal gaten was geboord van verschillende grootte, waar de stengel doorheen werd getrokken. Zie afb. 42. Tegenwoordig heeft men hiervoor een buisje. Men schuift dat om de stengel. Vervolgens trekt men de stengel door het buisje, zodat de dorens er afgeschraapt worden.]

koehoorn: *kōwhōrn* Q 1; *kōjhōwrā* P 47; **breemhoorn**: *brēmhōwrān* K 353; **krets**: *krets* L 294.

SPLIJTHOUTJE

(N 40, 125)

[Houtje, doorgaans van palmenhout, waarmee men de braamtakken splijt. Wanneer de braamstengel goed glad is gemaakt, wordt hij in drieën

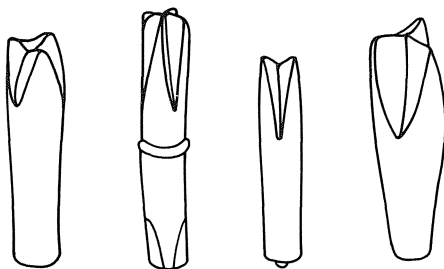
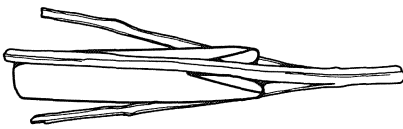

Afb. 43. splijthoutjes

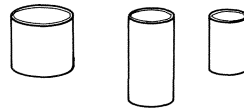

Afb. 44. vlechtringen

of vieren gespleten met een splijthoutje. Men kan dat zelf van hardhout maken. Voordat men gaat splijten, maakt men in de onderkant van de braamstengel drie of vier sneden, waarin het splijthoutje past (Brekelmans, pag. 16). Wanneer men nu het houtje door de stengel duwt, splijten er vrij gemakkelijk drie of vier z.g. braamspleuten vanaf. Zie afb. 43.]

splijter: L 294; **kliëftop**: *kliëftop* K 353; **kliëver**: *kliëvār* P 47.

VLECHTRING

(N 40, 126)

[Ring of huls die men bij het vlechten rond de bundel stro of buntgras schuift. Hiermee wordt deze bundel op gelijke dikte gehouden. Voorheen werd de vlechtring van het dikste gedeelte van een koehoorn gezaagd of van een bot of mergpijp gehaald. Tegenwoordig hanteert men een buisje van metaal, een stukje aluminium of PVC. De wijdte van een vlechtring is afhankelijk van de dikte van het bundeltje stro of buntgras en van de fijn- of grofheid van het vlechtwerk. Zie afb. 44.]

huls: L 294; **naadband**: *nātibānt* K 353; **kaartuit**: *kārtūt* L 318; **buisje**: *bōškā* L 265.

VLECHTNAALD, VLECHTPRIEM

(N 40, 127; N 40, 128)

[Naald of priem waarmee men een gaatje in het stro of buntgras steekt om de vlechtband erdoor te kunnen steken, voordat men de bundel stro of buntgras met de vlechtband aantrekt. Vroeger kende men priemen van schape- of geitebot (Brekelmans, pag. 19). Volgens de informant van L 318 werd een *kaarnaald* gemaakt uit been of palmehout. Een rond houtje, een spijker of een ronde priem kunnen ook voldoen. Voor buntgras moet men echter een platte priem gebruiken. Sommige vlechters werken met een holle priem. Deze wordt door het stro of buntgras gestoken waarna men de vlechtband door de holle kant trekt. Zie afb. 45, 46 en 47.]

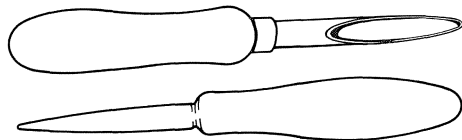

Afb. 45. holle en ronde priem

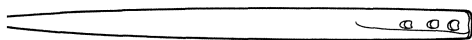

Afb. 46. vlechtnaald

pen: *pēn* L 265; **priem:** Q 71; *prim* L 265, P 47; **els:** L 318; **naald:** L 294; **rijgnaald:** *rēxnqjl* P 47; **kaarnaald:** L 318; **kaarnalie:** *kārñōli* L 318.

Het vlechten en de afwerking

RONDE

(N 40, 131)

[Eén cirkel van rondgebogen stro of buntgras. Het begin van de te vlechten korf of mand is een oog of de kleinste ronde. De volgende ronden worden al snel groter. De tweede ronde wordt met de eerste samengebonden door de vlechtband enkele malen door het oog te halen (Brekelmans, pag. 20). Aan het begin van de derde ronde wordt de vlechtband niet meer door het oog gestoken, maar onder de onderliggende wikkeling. Na deze drie rondes moet men wikkelingen bijmaken, stro of bunt bijsteken en moet men het einde van de oude en het begin van de nieuwe vlechtband vastzetten.]

reep: *rejp* L 318; **rand:** *rant* L 294; **worm:** *wōram* L 265; **toer:** *tūr* Q 71; **wis:** *wes* K 353.

STRO OF BUNTGRAS BIJSTEKEN

(N 40, 132)

[Na de tweede ronde moet men stro of buntgras bijsteken om de bundel op de gewenste dikte te krijgen. De vlechtring wordt hiertoe op enkele centimeters afstand van de laatste wikkeling geschoven (Brekelmans, pag. 24). Stro steekt men binnen in de strobundel tot in de vlechtring. Voordat men de laatste of verschillende laatste wikkelingen aantrekt, moet men het stro een halve slag draaien. Hierdoor worden de stropijpjes dichtgedraaid en krijgt men stevigheid in de bundel. Dit wringen is bij buntgras niet mogelijk. Het is stugger dan stro. Men kan de bundel buntgras tot in de laatste wikkeling bijsteken. Zie afb. 48.]

insteken: L 294; **de tuit vullen:** *dā tūt vōlā* L 318; **vulhouden bijsteken:** *vōlhōwārā bēstēkā* K 353; **een buisje volhouden:** *ən bōškā volhāwā* L 265; **bijdoen:** Q 71.

EEN OPENING IN DE VLECHTBUNDEL MAKEN

(N 40, 133)

[Met een vlechtnaald of priem een gaatje in de

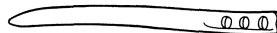

Afb. 47. vlechtnaald

bundel stro of buntgras steken. Men kan dan gemakkelijk de vlechtband of vlechtbundel door de storanden heen steken. Zie ook de toelichting bij het lemma VLECHTNAALD OF -PRIEM.] **doorsteken:** *dōrstēkā* L 318; **een gaatje derin maken:** *ən gatjā dārenmākā* L 265.

RONDVLECHTEN

(N 40, 134)

[De ene bundel aan de andere vastmaken. Wanneer de vlechtband aan het einde is, moet de nieuwe verbonden worden met de reeds verwerkte. Door het gaatje van de laatste wikkeling steekt men ook de nieuwe vlechtband en haalt deze er helemaal door tot op een stukje. De nieuwe band steekt men onder de volgende wikkeling door. Met deze wikkelingen bindt men tegelijkertijd het einde van de oude band aan de achterkant, het bundeltje stro en het begin van de nieuwe band aan de voorkant samen (Brekelmans, pag. 25). Naast deze verbindingsmogelijkheid zijn ook nog andere mogelijk.]

rondvlechten: *ront-vlēxtā* L 265.

DE KORF SCHOONMAKEN

(N 40, 135)

[De gereede korf met een harde borstel bewerken. Hierdoor verwijdt men overtollige en uitstekende stukjes stro of buntgras. Ook legt men de korven wel in de schapenstal. De schapen bijten de losse vezels weg en maken de korf schoon.]

uitborstelen: L 294; **afschuren:** *āfšōrā* L 318; **schoonmaken:** *šōnmākā* L 265; **afpoetsen:** *afputsā* L 265; **schrobben:** *šrubā* P 47.

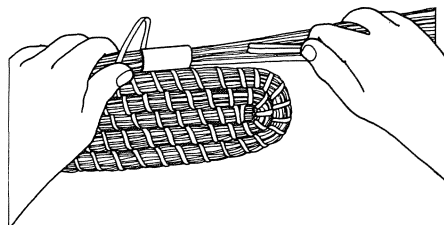

Afb. 48. buntgras bijsteken

II.6

DE KORF AFBRANDEN

(N 40, 136)

[De uitstekende deeltjes stro binnen in de korf voorzichtig eruitbranden. De informant van L 294 merkt op dat *uitbranden* betrekking heeft op de binnenkant van de korf en *afbranden* op de buitenkant.]

afbranden: L 294; *afbrandə* L 265; **afschroeiën:** *āfšrøən* L 318; *āfšrujən* L 318; **uitbranden:** L 294; **afborren:** *āfborə* L 318; **afstoken:** *owfstökən* Q 71; **branden:** *branə* P 47.

Het produkt

BIJENKORF

[De bijenkorf is één van de oudste vormen van spiraalvlechtwerk. Al in de Middeleeuwen werd hij gevlochten en week hij in vorm nauwelijks af van de hedendaagse gevlochten bijenkorf. Alleen was hij in de Middeleeuwen hoger. Naast de gewone bijenkorf kent men de van stro of buntgras gevlochten boogkorf, schepkorf, ambrosiuskorf en andere. Zie voor verdere toelichting en fonetische documentatie de lemmata BIJENKORF, BOOGKORF, AMBROSIUSKORF EN SCHEP-

KORF in de hoofdstukken **Algemeen** en **Korf en kast.**]

HOUTKORF, TURFKORF

(N 40, 139)

[Produkt van spiraalvlechtwerk, gemaakt van stro of buntgras voor het opbergen van turven en houtblokken.]

houtmand: *hōwtmānt* L 265; *hōwtmanj* L 318; *hōwtmaj* L 289; **houtkorf:** *hōikørf* P 47; **turfmand:** *tørfmanj* L 318.

AARDAPPELMANDJE

(N 40, 140; N 40, 141; N 40, 142)

[Produkt van spiraalvlechtwerk, gemaakt van stro of buntgras, voor het bewaren van aardappels en de schillen ervan na het schillen. Naast dit produkt kent men velerlei produkten van spiraalvlechtwerk bestemd voor huishoudelijk gebruik of het boerenwerk. De toepasbaarheid van stro en buntgras als vlechtgrondstof is uitermate groot.]

aardappelmandje: *ērpalmēntjə* L 265; **aardappelenmandje:** *ērpələmentjə* L 289; **schootmandje:** *šoətməntjə* L 318; **schillenmandje:** *šələmentjə* L 318; **patattenmandje:** *pətətəntjəkə* P 47.

IMKER EN STRO- OF BUNT-GRASVLECHTER

A

aan de leg 38
 aanbijten 35
 aandrijven 73
 aangezet 33
 aanlenen 45
 aanlengen 30
 aanleunen 45
 aannemen 70
 aanprikken 73
 aanscherpen 30
 aanvang 29, 30
 aanvangspijlen 20
 aanvliegen 44, 48, 69
 aanvliegen, weer ~ 44
 aanvliegplank 19
 aanvretten, moerdoppen ~ 39
 aanwerk 29, 30
 aanwerken 30
 aanzet voor nieuw 30
 aanzetraat 29
 aanzetten 30, 44, 52, 68, 73
 aanzetten, broed ~ 32
 aanzetten, darrenbroed ~ 31
 aanzetten, darrenraat ~ 31
 aanzetten, darrenwerk ~ 31
 aanzetten, dop ~ 38
 aanzetten, een koningin ~ 70
 aanzetten, goed ~ 30
 aanzetten, grof werk ~ 31
 aanzetten, raat ~ 30
 aanzetten, redcel(len) ~ 38
 aanzetten tot roverij 52
 aardappelenmandje 90
 aardappelmandje 90
 aardbijraat 29
 aardebijenraat 29
 aardebroed 36
 aardebroedig 39
 aarderat 36
 aarderaten bijbouwen 31
 acaciahoning 75
 achtdans 47
 af laten vliegen 68, 69
 afbijten 39, 45, 50, 52
 afborren 90
 afbranden 90
 afbreken 63
 afdak 15, 23
 afdekszak 23
 afdoen 64
 afdoen, hun broekje gaan ~ 51
 afdampen 60, 62
 afdrijven 50, 60, 69
 afdrijver 70

afgang 53
 afgedreven volk 70
 afgejaagd volk 67, 70
 afgejaagde zwerm 67
 afgeklopt volk 67
 afgetrommeld volk 67
 afgezermd volk 45
 afgezermdde korf 45
 afgezermdde stok 45
 afjagen 66, 67, 69
 afjager 67
 afkloppen 66, 67, 69
 afkomen 44
 aflegger 67, 68
 afliggers 46
 afloper 68
 afmaken 39, 45, 50, 52
 afmelken 68
 afnemer 67
 afnieteren 60
 afpoetsen 89
 afsalpeteren 60, 62
 afschroeiën 90
 afschudden 64
 afschuren 89
 afslaan 69
 afslachten 39, 45, 50, 62
 afsnijden 63
 afsnijden, de kop ~ 63
 afsolferen 60, 62
 afstandblik 24
 afstandblikje 24
 afstandsblak 24
 afstandsblakje 24
 afsteken 39, 45, 50, 52
 afstoken 90
 afstoppen 31
 afstoppen 72
 afstoten 39
 afstoten, de deksel ~ 35
 afstuiken 69
 aftrommelen 66
 afvleugelen, de moer ~ 69
 afvliegen 44, 68, 69
 afvliegen, laten ~ 68, 69
 afvlieger 67
 afzwellen 60, 62
 afzwegelen 60, 62
 afzwermen 46
 ambrosius 16
 ambrosiuskaar 16
 ambrosiuskorf 16
 amerikaans vuilbroed 54
 amme 3
 andere, een ~ koningin geven 70
 ang 55
 angel 55
 angeltje 55
 armbeschermers 58

arme bij 51
 arme bijen 51
 armoedezaaier 45
 armoedezwerm 45
 armoedzaaier 51

B

baar 85
 baard 43
 baard maken 43
 baard vormen 43
 baarden 43
 bak 12, 85
 bakje 22
 bakken 52
 bakkershoning 77
 bal 80
 ballen 45
 ballon 73
 bamboe 87
 bathe 85
 bedelen 38, 45
 bedelen, zich erbij ~ 38
 bedelzwerm 45
 beden 45
 bedampen 60, 62
 bedwelmd maken 60
 bedwelmen 59
 beemd 49, 87
 beginwas 29
 beharing 47
 belegd 33
 belgische, zwarte ~ 7
 bemoederd 38
 bemoederde kast 38
 beroken 60
 beroker 59
 beschadigde koningin 39
 beschuuts 28
 besolferen 62
 beteenslaan 69
 beteenzetten 69
 bevrucht 38
 bevruchte korf 38
 bevruchtingszwerm 41
 bidden 45
 bie, bij/~ 1
 bien 1
 bienen, de ~ voeren 72
 bienen, kwade ~ 55
 bienen op de hei zetten 71
 bienen op fruit zetten 71
 bienen, zoete ~ 55
 bienen, zwarte ~ 7
 bienenborstel 59
 bienencaisse 12
 bienenhal 12
 bienenhoning 74
 bienenkaar 11

II.6

- bienenkas 12
 bienenkast 12
 bienenkist 12
 bienenkoek 28
 bienenkorf 10
 bienenkot 15
 bienenman 9
 bienenmantel 57
 bienenmaske 57
 bienensuiker 72
 bienenzet 15
 bienhal 12
 bienkaar 11
 bienkas 12
 bienkleed 66
 bienkogel 57
 bienman 9
 bienpummel 9
 bienzet 15
 [bij] 5
 bij 15, 27, 40
 bij, arme ~ 51
 bij, de ~ slachten 63
 [bij], dove ~ 5
 bij, een ~ uitbreken 63
 bij, gezonde ~ 38
 bij, jonge ~ 3
 [bij], kleine ~ 5
 bij, leggende ~ 38
 bij, oude ~ 3
 bij, tamme ~ 1
 [bij], wilde ~ 5
 bij/bie 1
 bijbak 12
 bijbakje 22
 bijboer 9
 bijbouwen 30
 bijbouwen, aarderaten ~ 31
 bijbrood 48
 bijdoek 66, 71
 bijdoen 89
 bijeen zijn 45
 bijeengoezen 69
 bijeengooien 69
 bijeenhouden 69
 bijeenkloppen 69
 bijeenslaan 69
 bijeenslagen 69
 bijeenzetten 69
 bijeenzitten, in een tros ~ 51
 bijen 27
 bijen, arme ~ 51
 bijen, gemakkelijke ~ 55
 bijen, goede ~ 55
 bijen, hollandse ~ 7
 bijen, iemens die ~ houdt 9
 bijen, kalme ~ 55
 bijen, kwade ~ 55
 bijen, lichte ~ 51
 bijen, meester van de ~ 9
 bijen, mens die ~ houdt 9
 bijen, met de ~ reizen 71
 bijen, oekraïner ~ 5
 bijen, rustige ~ 55
 bijen, scherpe ~ 55
 bijen, slappe ~ 51
 bijen, tamme ~ 55
 bijen uitbreken 63
 (bijen) wegbrengen 71
 bijen, zachte ~ 55
 bijen, zege ~ 55
 bijen, zoete ~ 55
 bijen, zwarte ~ 7
 bijenbak 12
 bijenbank 15
 bijenboer 9, 9
 bijenbril 57
 bijenbroed 32, 47
 bijencel 28
 bijendans 47, 52
 bijendoek 66, 71
 bijendrek 51
 bijengek 9
 bijengevecht 52
 bijenhaar 47
 bijenhaken 20
 bijenhal 12
 bijenhalletje 12
 bijenhands 58
 bijenharen 47
 bijenhars 50
 bijenhoed 57
 bijenhoeder 7
 bijenhok 15
 bijenhoning 74
 bijenhouder 7, 9
 bijenhuis 15
 bijenhuisje 15
 bijenhut 15
 bijenjager 9
 bijenkaar 9, 10, 15
 bijenkap 57
 bienkas 12, 15
 bienkast 12
 bienkerel 9, 9
 bienkeutel 51
 bienkit 50
 bienklammen 20
 bienkleed 47, 71
 bienklomp 43
 bienkloot 9
 bienkloteraar 9
 bienklots 40
 bienkogel 57
 bienkoker 57
 bienkoning 9
 bienkooi 15
 bienkorf 10, 15
 bienkot 15
 bienkramer 9
 bienkrammen 20
 bienkrijg 52
 bienliebhaber 9
 bienlijm 50
 bienman 7
 bienmannetje 9
 bienmaske 57
 bienmasker 57
 bienmelk 35
 bienmelker 9
 bienmens 9
 bienmes 63
 bienmoeder 3
 bienmoer 3, 9
 bienmuts 57
 biennest 27
 bienoorlog 52
 bienpap 35
 bienpiet 9
 bienpijp 58
 bienpitser 9
 bienplank 15
 bienpoep 51
 bienraat 28
 bienreis 71
 bienroker 59
 biensap 35
 bienscheten 51
 bienschop 15
 bienschuil 15
 bienslaap 50
 biensluier 57
 biensokker 72
 bienstal 12
 bienstand 15
 biensteek 55
 bienstok 12, 15
 bienstront 51
 biensuiker 72, 79
 bijenteelt 9
 bijenteelt, pastorale ~ 71
 bijentros 43
 bijenvader 9
 bijenvervoer 71
 bijenvlekken 51
 bijenvoer 72, 77, 79
 bijenvolk 27
 bienwas 80
 bienwei 49
 bienwerk 28
 bienzet 15
 bienzüchter 9
 bienzwerm 40
 bijhaken 20
 bijhal 12
 bijhalen 47
 bijhoning 74
 bijhouder 7
 bijhuisje 15
 bijkaar 9, 11, 15

bijkaar, limburgse ~ 15
 bijkap 57
 bijkapvenster 57
 bijkas 12
 bijkast 12
 bijker 9
 bijkleed 47, 71
 bijkogel 57
 bijkoker 57
 bijkorf 10
 bijkot 15
 bijlui 9
 bijman 9
 bijmannetje 9
 bijmasker 57
 bijmes 63
 bijmom 57
 bijmuts 57
 bijpijp 58
 bijslaan 69
 bijstand 15
 bijsteken, spijlen ~ 21
 bijsteken, spijlen ~ in het kruis 21
 bijsteken, vulhouderen ~ 89
 bijten 52
 bijten, zich ~ 52
 bijtje 1
 bijtrog 22
 bijtros 43
 bijvader 9
 bijvliegen 38
 bijvoederen 73
 bijvoeren 73
 bijwerken 30
 bijzet 15
 bijzwerm 40
 binnen, schooien om ~ te ko-
 men 38
 binnen, terugtrekken naar ~ 44
 bisschopkorf 16
 bisschopskorf 15, 16
 bisschopsmuts 15
 blaas 48
 blaasbalg 59
 blaasbalk 59
 blaaspijp 59
 bladhonig 75
 bladhoning 75
 bladluishoning 75
 blanke honing 76
 blanke raat 29
 blazer 59
 bleken 80
 bleken, was ~ 80
 blik 73
 blikje 24
 bloeien 43
 bloemsel 47
 blomsel 47
 boert, iemens die met korf of
 kaar ~ 9
 bokaal 85
 bokkekop 48
 bol 80
 bollen 45, 48, 51
 boogkorf 16
 boogkorf, gravenhorster ~ 16
 borstel 84
 borstels 47
 borsteltjes 47
 bos 49
 bot staan 31
 botbouw 31
 botsen 69
 bouw[bij] 3
 bouw, fijn ~ 28
 bouw, koude ~ 31
 bouw, onregelmatige ~ 32
 bouw, warme ~ 31
 bouw, wilde ~ 32
 bouwen 30
 bouwen, darrenraat ~ 31
 bouwen, drenenraat ~ 31
 bouwen, droonbroed ~ 31
 bouwen, flink aan het ~ zijn 30
 bouwen, grof werk ~ 31
 bouwen, niet meer ~ 31
 bouwen, noodcel ~ 38
 bouwen, raat ~ 30
 bouwen, redcellen ~ 38
 bouwen, vlot ~ 30
 bouwen, was ~ 30
 braamberentak 87
 braamhaak 87
 braamtak 87
 brabantse korf 15
 bramehaak 88
 bramelentak 87
 brand, in ~ jagen 67
 brand, in ~ lopen 72
 branden 90
 brandzwerm 41, 43
 breem 87
 breemhaak 87
 breemhoorn 88
 breken 63
 brememes 87
 brementak 87
 bremesikkel 87
 brij 35
 brij, in de ~ zitten 35
 broddelaar 44
 broed 28, 32, 33
 broed aanzetten 32
 broed[bij] 3, 5
 broed, bruin ~ 36
 broed, fijn ~ 28, 36
 broed, gesloten ~ 36
 broed, grauw ~ 36
 broed, grof ~ 29, 36
 broed, jong ~ 32, 36
 broed, jong ~ trekken 37
 broed maken 32
 broed, ongezegeld ~ 36
 broed, onverzegeld ~ 36
 broed, open ~ 35
 broed, oud ~ 29
 broed, rijp ~ 36
 broed, toe ~ 36
 broed trekken 37
 broed uittrekken 37
 broed, vals ~ 39
 broed, verdekseld ~ 36
 broed, verzegeld ~ 36
 broed, waardeloos ~ 39
 broed zetten 32
 broed, zwart ~ 29
 broedaanzet 32
 broedbak 21, 22
 broedcel 28, 28
 broedkamer 21
 broedkamerraam 21
 broedkrans 32
 broednest 30, 32
 broedpest 54
 broedraam 22, 32
 broedraampje 22
 broedraat 22, 28, 29, 32
 broei, open ~ 36
 broei trekken 37
 broeibak 21
 broeibakraam 22
 broeien 32
 broeikaar 40
 broeikamer 21, 32
 broeikamerraam 22
 broeiness 32
 broeiraam 22
 broeiraampje 22
 broeiraat 29
 broek 49
 broekje, hun ~ gaan afdoen 51
 broekjes 48
 brommen 55
 brood 80
 broodmes 63
 bruid(s)zwerm 41
 bruidsdarren 37
 bruidsvlucht 37
 bruin broed 36
 bruine honing 76
 bruisen 27, 54, 72
 brute was 80
 buckfast 7
 buckfastbijen 7
 buckfastkast 17
 bui 1
 buikloop 53
 buikstekken 20

II.6

buisje 88
 buisje, een ~ volhouden 89
 buiten om liggen 43
 bulgaarse 7
 bultbroed 39
 buntsgras 87

C

caisse 12
 carbollap 60
 carnica 7
 carnica's 7
 carnica-bijen 7
 cel 28, 48
 cel, faux ~ 36
 celkamertje 28
 colle 50
 contrarie vliegen 45

D

dadant 16
 dadantblad 16
 dadantblad, kempische ~ 16
 dadantbladkast 16
 dadantkast 16
 dadantpijp 59
 dadantskast 16
 dak 23
 dakdekker 87
 dalen 48
 dang 55
 dangel 55
 dans 47
 dansen 51
 dansen, met voorspel ~ 51
 dar 5
 dard 55
 darrecel 29
 darrenbol 37
 darrenbroed 29, 36, 39
 darrenbroed aanzetten 31
 darrenbroed, open ~ 36
 darrenbroederig 39
 darrenbroederige moer 39
 darrenbroedig 39
 darrenbroedige moer 39
 darrenkogel 37
 darrenkolonie 37
 darrenraat 29, 36
 darrenraat aanzetten 31
 darrenraat bouwen 31
 darrenslacht 50
 darrenstoet 37
 darrentop 37
 darrenveld 37
 darrenvolk 37
 darrenwerk 29, 36
 darrenwerk aanzetten 31

darrenzwerm 46
 darres 5
 darrestek 48
 dathepijp 59
 dauw 75
 de rudder-kooitje 70
 deen 5
 deerd 5
 dek 23
 dekkleed 23
 dekkleedje 23
 deklap 23
 dekplankje 23
 deksel 23, 35
 deksel, de ~ afstoten 35
 derdelaar 43
 derdeling 43
 derdelingetje 43
 dere 5
 derin, roerstekken ~ doen 20
 derinmaken, een gaatje ~ 89
 derling 43
 deruit gaan 44
 deruit kloppen 66
 deruit, raten komen ~ 30
 deruit vliegen 44
 dichtkitten 50
 dichtklenen 50
 dichtmaken 72
 dichtplakken 50
 dichtsteken 72
 dieven 52
 dieven, laten ~ 52
 disoperculeren 78
 doek 66, 71
 doek, een ~ om de korf doen 71
 doek, tegen de ~ jagen 69
 doek, tegen het ~ jagen 69
 doeken 71
 doen, een doek om de korf ~ 71
 doen, roerstekken derin ~ 20
 dolletje 5
 dompen 60, 62
 domper 59
 domppijp 59
 donkere honing 76
 donkere raat 29
 dooddoen 62
 doodzwermen 46
 doodzwermen, eigen ~ 46
 doodzwermen, zijn eigen ~ 46
 door vlieggat in laten lopen 70
 doorbijten 35
 dooreenbouw 32
 dooreenwerkers 32
 doorgedane honing 77
 doorhouden 72
 doorhouders 72
 doorkijker 57
 doorloop 53
 doorschieten 30
 doorsteken 89
 doorvreten 35
 doorwinteren 72
 dop 28, 33
 dop aanzetten 38
 dop bijten 39
 dop, gesloten ~ 36
 dop, losse ~ 36
 dop, loze ~ 36
 dop, open ~ 36
 dop, toeë ~ 36
 dopje 33
 doppen trekken 38
 dornt 5
 dove [bij] 5
 draadwieltje 30
 draaien 78
 dracht 49
 dracht op de hei 49
 drachtbloemen, hier staan veel
 ~ 49
 drachtgebied 49
 drachtijd 49
 drachtveld 49
 dragen 47
 dreene 5
 dreene 5
 dreigbijen 52
 drek 51
 drenecel 29
 drenenbroed 29, 36
 drenenbroedig 39
 drenenbroedmoer 39
 drenenraat 29
 drenenraat bouwen 31
 drenenslacht 50
 drenentoren 37
 drenentroep 37
 driedeling 43
 drieëling 43
 drieling 43
 drijfvoeder 73
 drijfvoer 73
 drijfvoeren 73
 drijfvoering 73
 drijfvolk 70
 drijfvolkje 70
 drijt 53
 drijveling 70
 drijven 69
 drijven, was ~ 80
 drijver 70
 dronenbroed 36
 droon 5
 droonbroed bouwen 31
 drooncel 29
 droone 5
 druif 50
 druif, in een ~ zitten 51

- druiphoning 76, 77
 druphoning 77
 druppen, laten ~ 79
 dubbelwandige simplexkast 16
 duitse 5
 duitse grijze 7
 duitse kast 17
 duitse rode 7
 duitse, zwarte ~ 7
 duitse zwarte 7
 dwarsbouw 32
 dwarsbouwers 32
 dwarsdrijvers 32
 dwarsspijlen 20
 dwarswerk 32
 dwarswerkers 32
- E
- echte was 80
 eer 5
 eef[bij] 5
 eerd 5
 eerd[bij] 5
 eerde[bij] 5
 eerste endeling 41
 eerste zwerm 41
 eersteling 41
 eersteling, kleine ~ 43
 eier 33
 eierleggende werkbij 38
 eierlegster 38
 eierpot 33
 eigen doodzwermen 46
 eigen, zijn ~ doodzwermen 46
 eigen, zijn ~ kapotzwermen 46
 eigenen 64
 eitjes 33
 eker 85
 els 89
 emer 85
 emmer 85
 endelaar 41
 endeldarm, krankheid aan ~ 53
 endelen 46
 endeling 41
 endeling, eerste ~ 41
 enderling 41
 engel 43
 engels kastje 17
 enkeling 41
 enling 41
 enlingen 46
 entel 43
 enteling 41
 enten 64
 eraf komen 44
 erbij, zich ~ bedelen 38
 ere 5
 erenslacht 50
- ericaborstel 84
 erkennen 64
 erling 41
 eten 51
- F
- fabrieksraat 30
 faux cel 36
 fel vliegen op 49
 fijn bouw 28
 fijn broed 28, 36
 fijn korenstro 87
 fijn raat 28
 fijn roggestro 87
 fijn werk 28, 29, 36
 flatsen 51
 flink aan het bouwen zijn 30
 flink halen 47
 fluiten 38, 44
 fourchette 84
 fruit, bieren op ~ zetten 71
 fruitdracht 49
 fruithoning 74
- G
- gaan, deruit ~ 44
 gaan hangen 44
 gaan, hard ~ 49
 gaan, hun broekje ~ afdoen 51
 gaan kakken 51
 gaan, naar de hei ~ 71
 gaan, op reis ~ 71
 gaan schijten 51
 gaan, terug laten ~ 68
 gaan, vreten ~ 51
 gaan zitten 44
 gaasdoek 71
 gaasdoekje 71
 gaasvenster 57
 gaat zwermen 46
 gaatje, een ~ derinmaken 89
 gangmakers 43
 gans nieuw werk 29
 ganzenek 15
 gapir-kooitje 70
 gebruikte raat 29
 gedrupte honing 77
 gekruiste 7
 gekwetste koningin 39
 gele 7
 gele italiaanse 7
 gelekte honing 77
 gemacht 48
 gemakkelijke bijen 55
 gemengde honing 77
 gemoerd 38
 gemoerd en aan de leg 38
 gemoerd, goed ~ 38
- gemoerd maken 70
 geperste honing 77
 geperste wasklod 80
 gepreste honing 77
 geslingerde honig 78
 geslingerde honing 78
 gesloten broed 36
 gesloten dop 36
 gesloten honing 75
 gesloten koninginnedop 36
 gesmolten was 80
 gestampte honing 77
 gestreepte 7
 geven, een andere koningin ~ 70
 geven, (een) koningin ~ 70
 geven, een moer ~ 70
 gewin 49
 gewoon mes 63
 gezegelde honing 75
 gezegelde, niet ~ honing 76
 gezonde bij 38
 gezuiverde was 80
 giftig maken 52
 goed aanzetten 30
 goed gemoerd 38
 goed halen 48
 goed uitbouwen 30
 goed vallen 48
 goed, weer ~ 38
 goed werk 32
 goede bijen 55
 goede streek 49
 gonzen 27, 55
 graat 27
 graathoning 76
 gras 87
 grasmes 87
 grauw broed 36
 gravenhorster 16
 gravenhorster boogkorf 16
 grijze, duitse ~ 7
 grof broed 29, 36
 grof werk 29, 31, 36
 grof werk aanzetten 31
 grof werk bouwen 31
 grof werk maken 31
 grof werk zetten 31
 grof werken 31
 grof, werken op ~ werk 31
 grommen 55
 grond, een korf op de ~ stuiken 69
 grote schoonmaak 51
 grozen 44
- H
- haak 47, 55
 haal[bij] 3

II.6

- haaltijd 49
 haar 47
 haartjes 47
 hagen, in de zwerm ~ 45
 haken 20
 hal 12
 halen 47
 halen, de rovers ~ 52
 halen, flink ~ 47
 halen, goed ~ 48
 halen, honing ~ uit 50
 handkolb 84
 handkolbtoestel 84
 hands 58
 handschoen 58
 handschoenen 58
 hangel 55
 hangen 44, 45
 hangen, gaan ~ 44
 hard gaan 49
 hard werken 48
 haren 47
 hars 50
 heen en weer lopen 38
 heer 5
 heet worden 72
 heetlopen 67, 72
 hei, bienen op de ~ zetten 71
 hei, dracht op de ~ 49
 hei, naar de ~ gaan 71
 heiborstel 84
 heidedracht 49
 heidehoning 75
 heidracht 49
 heihoning 74, 75
 heihoning 74, 75
 heihoningborstel 84
 hel worden 79
 helpen 70
 hemel[bij] 5
 hemels[bij] 5
 hendelaar 43
 hendeling 41
 hengel 43
 herenbroed 29
 herenhoning 76
 herfstdracht 49
 herfsthoning 74
 hermoeren 70
 hers 5
 hertekop 48
 het weer hebben 43
 hier staan veel drachtbloemen 49
 hokje 28
 hol 85
 holen 47
 holen, stuifmeel ~ 47
 hollandse 7
 hollandse bijen 7
 holte 28
 homel 5
 hommél 5
 hommél[bij] 5
 hommélbroedig 39
 hommélennest 46
 hommélnest 46
 hongerbij 51
 hongerbijtjes 51
 hongerlijder 51
 hongervolk 51
 hongervolkje 51
 hongerzwerm 45
 honie 74
 honiepers 82
 honieschuif 28
 honig 74
 honig, geslingerde ~ 78
 honig, losse ~ 76
 honig, verzegelde ~ 75
 honigcel 48
 honigkrans 48
 honigmaag 48
 honigpers 82
 honigpot 85
 honigpres 82
 honigraat 28
 honigschol 28
 honigspot 85
 honigvat 85, 85
 honigwei 49
 honigzolder 22
 honing 73
 honing[bij] 5
 honing, blanke ~ 76
 honing, bruine ~ 76
 honing, donkere ~ 76
 honing, doorgedane ~ 77
 honing, gedrupte ~ 77
 honing, gelekte ~ 77
 honing, gemengde ~ 77
 honing, geperste ~ 77
 honing, gepreste ~ 77
 honing, geslingerde ~ 78
 honing, gesloten ~ 75
 honing, gestampte ~ 77
 honing, gezegelede ~ 75
 honing halen uit 50
 honing, kotsvol ~ zitten 48
 honing, losse ~ 74, 76
 honing, maagdelijke ~ 76
 honing, niet gezegelede ~ 76
 honing, niet verzegelde ~ 76
 honing, ongezegelede ~ 76
 honing, onrijpe ~ 76
 honing, onverzegelde ~ 76
 honing, open ~ 76
 honing puren uit 50
 honing, rauwe ~ 77
 honing, rijpe ~ 75
 honing, ruwe, ongezuiverde ~ 77
 honing snijden 63
 honing, uitgeperste ~ 77
 honing, verse ~ 76
 honing, verzegelde ~ 75
 honing, vuile ~ 77
 honingbaar 85
 honingbak 22, 85
 honingbier 79
 honingbij 1
 honingblaas 48
 honingblaasje 48
 honingboer 9
 honingcel 28, 48
 honingcellen 48
 honingdans 47
 honingdauw 75
 honingdopje 48
 honingdracht 49
 honingdrank 79
 honingduppen 85
 honingemmer 85
 honingglaasje 85
 honingglas 85
 honinghof 49
 honinghuisje 48
 honingkamer 22, 48
 honingkamerraam 23
 honingkamerraampje 23
 honingkolb 84
 honingkom 85
 honingkraag 48
 honingkrans 48
 honingkroeg 85
 honingkuip 85
 honingmaag 48
 honingmede 79
 honingmee 79
 honingpers 82
 honingpijp 48
 honingpijpe 48
 honingplaats 48
 honingpot 85
 honingpotje 85
 honingpres 82
 honingraam 23, 48
 honingraampje 23
 honingraat 23, 28, 29, 48
 honingrand 48
 honingrijper 85
 honingsbier 79
 honingsbij 1
 honingschol 28, 29
 honingschuif 28
 honingschuit 29, 48
 honingskuip 85
 honingslagerij 79
 honingslinger 83
 honingsnat 79

- honingspers 82
 honingstempel 84
 honingston 85
 honingtank 85
 honingtob 85
 honington 83, 85
 honingtuit 85
 honingvat 85
 honingveld 49
 honingverwerkers 79
 honingwei 49
 honingweide 49
 honingwijn 79
 honingzak 82
 honingzeef 85
 honingzemerij 79
 honingzij 85
 honingzolder 22
 honingzolderraam 23
 hoofdzwerm 41
 hoog hoogsel 20
 hoogsel 19, 22, 57
 hoogsel, hoog ~ 20
 hoogsel, laag ~ 20
 hoogselkrammen 20
 hoogselraam 23
 hoorenziekte 54
 horde 83
 houdt, iemens die bijen ~ 9
 houdt, mens die bijen ~ 9
 houten spijlen 20
 houtkorf 90
 houtmand 90
 houwen 67
 houwen, weer in de oude korf ~ 68
 huidbij 51
 huifkaar 16
 huilen 38, 55
 huis, naar ~ komen 48
 huisje 28, 48
 huls 88
 hun broekje gaan afdoen 51
 hut 15
 hydromel 79
- I
- ieme 1
 iemens die bijen houdt 9
 iemens die met korf of kaar boert 9
 iemens die met korf of kaar imkert 9
 ijlgat 17
 imker 9
 imkert, iemens die met korf of kaar ~ 9
 inballen 45
 inbedelen 38
- inbedelen, zich ~ 38
 indoen 64
 ingegoten zijn 35
 ingelegd 33
 ingezet 33
 inhangen, een moerkooitje ~ 70
 inkaren 64
 inkorten 63
 inkorven 64
 inkorven, tewars ~ 32
 inlandse, zwarte ~ 7
 inmaken, reutelstekken ~ 20
 insteken 89
 insteken, reutelstekken ~ 20
 interen 51
 invliegen 51
 invlieggat 19
 invoederen 73
 invoeren 70, 73
 invoeren, (een) koningin ~ 70
 invoeren, een moer ~ 70
 invoerhoning 77
 inwinteren 72, 73
 italiaanse 5
 italiaanse, gele ~ 7
 italiaanse, zwarte ~ 7
 italianen 5
 italianer 5
 italianers 5
- J
- jaagkieps 67
 jaagkorf 67
 jaagvolk 67, 70
 jagen 38, 66, 67
 jagen, in brand ~ 67
 jagen, tegen de doek ~ 69
 jagen, tegen het doek ~ 69
 jagen, tegen het kleed ~ 69
 jagen, tegen het kleedje ~ 69
 jager 67, 70
 jasje 57
 jong broed 32, 36
 jong broed trekken 37
 jonge bij 3
 jonge raat 29
 jonge zwerm 43
 jongferhoning 76
 jufferzwerm 41
 jute zak 82
- K
- kaalsnijden 63
 kaalvliegen, zich ~ 46
 kaalzwermen 46
 kaalzwermen, zich ~ 46
 kaar 10, 16
 kaar, het ~ uitbreken 63
 kaar, iemens die met korf of ~ boert 9
 kaar, iemens die met korf of ~ imkert 9
 kaar, limburgse ~ 15
 kaarboer 9
 kaarhoogselhaken 20
 kaarhuis 15
 kaarkrammen 20
 kaarnaald 89
 kaarnalie 89
 kaart 62
 kaartuit 88
 kaasdoek 82
 kader 12
 käfig 70
 kak 51
 kakken, gaan ~ 51
 kalebasjes 47
 kalkbroed 54
 kalm volk 55
 kalme bijen 55
 kap 57
 kapmes 63
 kapotbijten 45
 kapotbijten, zich ~ 52
 kapotlopen 72
 kapotmaken 45, 50, 62
 kapotzwermen 46
 kapotzwermen, zich ~ 46
 kapotzwermen, zijn eigen ~ 46
 kapotzwermers 46
 kappen 63
 kapruin 57
 karen 64
 karton met zwavel 62
 kas 12
 kasje 12
 kast 12, 15
 kast, bemoederde ~ 38
 kast, duitse ~ 17
 kast, kempische ~ 17
 kast, moerechte ~ 37
 kastimker 9
 kastje, engels ~ 17
 kastvolk 45
 katsel 33
 kaukasiërs 7
 kaukasische 7
 kaven 64
 keesspiers 87
 keken 38, 44
 keker 44
 kempische 17
 kempische dadantblad 16
 kempische kast 17
 kennef 57
 kerelskop 48
 keulse pot 85
 kieps 64

II.6

- kijkgat 57
 kijkklok 57
 kijlgat 19
 kijlstekje 19
 kist 12
 kit 50
 kithars 50
 kitten 50
 kitwas 50
 klaar om te zwermen 46
 klaren 80
 klaverhoning 75
 kleed 71
 kleed, tegen het ~ jagen 69
 kleedje, tegen het ~ jagen 69
 kleehoning 75
 kleine [bij] 5
 kleine eersteling 43
 kleine raam 23
 klem 71
 klemhaken 20
 klemmen 45
 klemmetje 71
 kleverhoning 75
 klieftop 88
 kliever 88
 klomp 80
 klompen 47
 klompje 73
 klompjes 47
 klonk 73
 klonken 48
 kloppen 67, 69, 79
 kloppen, deruit ~ 66
 kloppen rondom 67
 klopper 84
 klotsjes 48
 kluisje 70
 kluitjes 48
 kluwen 47
 knappen, een tak ~ 64
 kneedborstel 84
 kneedhoning 77
 kniep 63
 knippen 69
 knippen, de koningin ~ 69
 knippen, de moeder ~ 69
 knippen, de moer ~ 69
 knippen, vleugels ~ 69
 knoeilappen 32
 knoppen 48
 koehoorn 88
 koek 28
 kogel 57
 kogeltje 57
 koken 80, 80
 koken, was ~ 80
 kolb 84
 kolbapparaat 84
 kolbborstel 84
 kolben 78
 kolber 84
 kolbgerei 84
 kolbstel 84
 kolbtoestel 84
 kolfborstel 84
 kolfmachine 84
 kolk 84
 kolkborstel 84
 kolken 79
 kolpen 79
 kolven 79
 komen, eraf ~ 44
 komen, naar huis ~ 48
 komen, raten ~ deruit 30
 komen, schooien om binnen te ~ 38
 konig 5
 koning 5
 koning, een ~ opzetten 70
 koningcellen 36
 koningin 1
 koningin, beschadigde ~ 39
 koningin, de ~ knippen 69
 koningin, de ~ zoeken 38
 koningin, een ~ aanzetten 70
 koningin, een andere ~ geven 70
 koningin, (een) ~ geven 70
 koningin, (een) ~ invoeren 70
 koningin, (een) ~ opzetten 70
 koningin, gekwetste ~ 39
 koningin, onbevuchte ~ 39
 koningin, oude ~ 39
 koningin, slechte ~ 39
 koningin, uitgelegde ~ 39
 koningin, verminkte ~ 39
 koninginnebrij 35
 koninginnebroed 36
 koninginnebroei 28
 koninginnecel 33
 koninginncellen 36
 koninginnedop 33, 37
 koninginnedop, gesloten ~ 36
 koninginnedop, open ~ 36
 koninginnedop uitvreten 39
 koninginnedoppen 36
 koninginnegelei 35
 koninginnek Luis 70
 koninginnek Luisje 70
 koninginnekooitje 70
 koninginnelarf 33
 koninginnemelk 35
 koninginnepap 35
 koninginnepincet 71
 koninginnepop 33
 koninginnerooster 23
 koninginnetang 71
 koolhof 49
 koolzaadhoning 75
 koolzaadhoning 75
 kop, de ~ afsnijden 63
 kop, ronde ~ 15
 kop, spitse ~ 15
 kopje 30
 kopnest 30
 koppen 63
 koppensnellen 63
 kopraat 30
 kopspieën/-spijen 20
 kopspijlen 20
 kopstekken 20
 kopstekker 20
 kopstokje 30
 korenstro, fijn ~ 87
 korf 10, 16, 47, 64
 korf, afgezwermde ~ 45
 korf, bevruchte korf 38
 korf, brabantse ~ 15
 korf, (de) ~ uitbreken 63
 korf, de ~ uittrekken 63
 korf, een doek om de ~ doen 71
 korf, een ~ op de grond stuiken 69
 korf, iemans die met ~ of kaar boert 9
 korf, iemans die met ~ of kaar imkert 9
 korf, limburgse ~ 15
 korf, lüneburger ~ 16
 korf met moer 38
 korf, moerechte ~ 37
 korf, moergoede ~ 38
 korf, normale ~ 38
 korf omjagen 66
 korf opspijlen 20
 korf, platte ~ 16
 korf, ronde ~ 15
 korf verzetten van plak 68
 korf, weer in de oude ~ houden 68
 korfboer 9
 korfboertje 9
 korfdoek 66, 71
 korfhaar 47
 korfhaken 20
 korfhoning 75
 korfimer 9
 korfjes 47
 korfkrammen 20
 korfmes 63
 korfstekken kruisen 21
 korfstekker 20
 korren 44
 korte was 63
 korten 63
 kortmes 63
 kortwas 63
 korven 64
 korven, twee ~ omzetten 68

- korvenmaker 87
 kotsvol honing zitten 48
 koud zetten 68, 69
 koudbouw 32
 koude bouw 31
 kraag 48
 krabbelaars 53
 krabbelziekte 53
 krainer 5
 krainers 5
 krammen 20
 krammetjes 20
 krankheid aan endeldarm 53
 krans 48
 krets 88
 kreupel 54
 kreupele, een ~ 39
 kriebelig volk 55
 kristalliseren 79
 kroeg 85
 kroegje 85
 krom 87
 kruis, spijlen bijsteken in het ~ 21
 kruisen 20
 kruisen, korfstekken ~ 21
 kruiswaarts spieën 21
 kruiswerkers 32
 kuip 85
 kuipje 48, 85
 kunsthoning 77
 kunstraat 30
 kunstraat uitbouwen 30
 kunstzwerm 67, 68
 kunstzwerm maken 66
 kussens 48
 kwade bienen 55
 kwade bijen 55
 kwade moeder 39
 kwaken 44
 kwaker 44
 kweekraam 22
 kwispeldans 47
- L
- laag hoogsel 20
 ladder 83
 laddertje 83
 lamme moeder 39
 lamme moeder 39
 landen 48
 lange wanten 58
 langstroth 17
 lap 60
 larfjes 33
 larven 33
 larven trekken 37
 lastig volk 55
 laten, af ~ vliegen 68, 69
 laten afvliegen 68, 69
 laten dieven 52
 laten, door vlieggat in ~ lopen 70
 laten druppen 79
 laten, om ~ vliegen 68
 laten, terug ~ gaan 68
 laten, terug ~ lopen 68
 ledertje 83
 leegmaken, zich ~ 51
 leegvliegen 46
 leekhoning 77
 leertje 83
 leerwas 29
 leewieken, de moeder ~ 69
 leg, aan de ~ 38
 leg, vermoord en aan de ~ 38
 legbij 38
 lege moederdop 36
 leggende bij 38
 leggende moeder 38
 leggende werkbij 38
 leggende werkster 38
 legsel 32
 lekhoning 77
 lekhoning 77
 lezjak 82
 lengen 30
 lentedracht 49
 lenteroer 53
 lichte bijen 51
 lief volk 55
 lieverds 55
 liggen, buiten om ~ 43
 liggen, in de melk ~ 35
 liggen, in de pap ~ 35
 limburgse bijkaar 15
 limburgse kaar 15
 limburgse korf 15
 lindehoning 75
 lindehoning 75
 lokkaar 52
 lokkorf 52
 lommel 60
 loopdoek 66
 loopplank 19
 loopplankje 19
 lopen 38, 67, 72
 lopen, door vlieggat in laten ~ 70
 lopen, heen en weer ~ 38
 lopen, in brand ~ 72
 lopen, terug laten ~ 68
 lopen, wild ~ 38
 loper 66
 losmaken 79
 losse dop 36
 losse honig 76
 losse honig 74, 76
 lossen 79
 loze dop 36
 luieren 43
 luishoning 75
 luizenhoning 75
 lüneburger 16, 17
 lüneburger korf 16
- M
- maag 48
 maagdelijke honing 76
 maagdelijke raat 29
 maagdenhoning 76
 maagdenraat 29
 maagdenwas 29
 maagdenzwerm 41
 maaien 33
 maaitjes 33
 maden 33
 maden trekken 37
 mager volk 51
 mager volkje 46
 magere zwerm 45
 maken, baard maken 43
 maken, bedwelmd ~ 60
 maken, broed ~ 32
 maken, vermoord ~ 70
 maken, giftig ~ 52
 maken, grof werk ~ 31
 maken, kunstzwerm ~ 66
 maken, moerecht ~ 70
 maken, redcel(len) ~ 38
 maken, verduizeld ~ 60
 maken, warm ~ 79
 maken, zat ~ 60
 manchetten 58
 mannetje 5
 mannetjes[bij] 5
 mannetjesdar 5
 map 23
 markeren 64
 maske 57
 masker 57
 mede 79
 mee 79
 meelklompjes 48
 meer, niet ~ bouwen 31
 meester van de bijen 9
 meihoning 74
 meiraat 29
 meiziekte 54
 meldehoning 75
 melk 35
 melk, in de ~ liggen 35
 melk, in de ~ staan 35
 melk, met ~ staan 35
 melkbroed 36
 mens die bijen houdt 9
 merken 64, 71
 merken, een zwerm ~ 64

II.6

- mes 63, 84
 mes, gewoon ~ 63
 mijt 53
 mijtziekte 53
 mismaakte, een ~ 39
 moeder 3
 moeder, de ~ knippen 69
 moeder, lamme ~ 39
 moeder, oude ~ 39
 moeder, slechte ~ 39
 moeder, versleten ~ 39
 moederbak 21
 moederbien 3
 moederbij 3
 moedercel 33
 moederdoosje 70
 moederdop 33
 moederdop, lege ~ 36
 moederdoppen 36
 moederen 70
 moederkooitje 70
 moederkorf 70
 moederkwaad 39
 moederlarf 33
 moederloos 37
 moedermelk 35
 moederpap 35
 moederpop 33
 moederpot 33
 moederpotten 36
 moederrooster 24
 moer 3
 moer, darrenbroederige ~ 39
 moer, darrenbroedige ~ 39
 moer, de ~ afvleugelen 69
 moer, de ~ knippen 69
 moer, de ~ leewieken 69
 moer, de oude ~ 3
 moer, de ~ zoeken 38
 moer, een ~ geven 70
 moer, een ~ invoeren 70
 moer, een ~ opzetten 70
 moer, korf met ~ 38
 moer, kwade ~ 39
 moer, lamme ~ 39
 moer, leggende ~ 38
 moer, oude ~ 39
 moer, slechte ~ 39
 moer, valse ~ 38
 moer, versleten ~ 39
 moer, witte ~ 39
 moer, zonder ~ 37
 moer-niks-waard 39
 moerbevrucht 38
 moerbewaarder 70
 moerbij 3
 moerbusje 70
 moercel 33
 moercellen 36
 moerdop 33, 37
 moerdop, open ~ 36
 moerdopje 70
 moerdoppen 36
 moerdoppen aanvreten 39
 moerecht 38
 moerecht maken 70
 moerecht volk 38
 moerechte kast 37
 moerechte korf 37
 moereitje 33
 moereitjes 33
 moergoed 38
 moergoede korf 38
 moerhouder 70
 moerhuisje 70
 moerkhuis 70
 moerkhuisje 70
 moerkooitje 70
 moerkooitje, een ~ inhangen 70
 moerkorf 38, 70
 moerloos 37
 moermelk 35
 moerpijp 70
 moerpop 33
 moerpot 33
 moerrooster 24
 moerszwerm 41
 moertuit 70
 moffen 58
 mom 57
 mombakkes 57
 mooi werk 30
 mot 53
 motzwerm 45
 mouwen 58
 mouwtjes 58
 muts 15
 mutsenkorf 15

 N
 naadband 88
 naald 89
 nagelenbred 84
 najaarsdracht 49
 najaarshoning 74
 nakomeling 41
 nangel 55
 natjagen 67
 nattrommelen 67
 nazomerhoning 74
 nazwerm 41
 nazwermen 46
 nectarmaag 48
 neer 5
 neerkomen 44
 neervallen 48
 nere 5
 nest 30, 32
 niet gezegelde honing 76
 niet meer bouwen 31
 niet verzegelde honing 76
 nieter 60
 nieteren 60
 nieterkaart 60
 nieterlap 60
 nieterzout 60
 nieterzoutlap 60
 nieuw, aanzet voor ~ 30
 nieuw(e) raat 29
 nieuw, gans ~ werk 29
 nieuw werk 29
 nieuwbouw 29
 nieuwe ratenhoning 76
 nijper 71
 nitraat 60
 nitraatvod 60
 nitrate 60
 noddel 60
 noodcel 37
 noodcel bouwen 38
 nooddop 37
 nooddop(pen) zetten 38
 noodvoeren 73
 noodzwerm 45
 noordbijen 7
 nopète 71
 normale korf 38
 nosema 53

 O
 oekraïense 5
 oekraïner 5
 oekraïner bijen 5
 oekraïners 5
 om laten vliegen 68
 oma trui 39
 omjagen 68
 omjagen, korf ~ 66
 omkaren 69
 omkloppen 66, 68
 omkorven 69
 omvliegen 68
 omwisselen 68
 omzetten 68, 69
 omzetten, twee korven ~ 68
 onbelegde raat 29
 onbevrucht 39
 onbevruchte koningin 39
 onderlegger 66
 onderzetter 20
 ongerecht 37
 ongezegeld broed 36
 ongezegelde honing 76
 ongezuiverde, ruwe, ~ honing 77
 ongezuiverde was 80
 onregelmatige bouw 32
 onrijpe honing 76

- onrustig vliegen 38
 onrustig zijn 38
 ontgeesten 60
 ontmoederd 37
 ontmoerd 37
 ontzeegbakje 85
 ontzegelen 35, 78
 ontzegelfourchette 84
 ontzegelingsforket 84
 ontzegelingsmes 84
 ontzegelmes 63, 83
 ontzegelriek 84
 ontzegelvork 84
 ontzegelwas 81
 onverzegeld broed 36
 onverzegelde honing 76
 onzuivere was 80
 oopsnijden 35
 oorlog 52
 opbinddoek 71
 opbruisen 54
 opdoeken 69, 71
 open broed 35
 open broei 36
 open darrenbroed 36
 open dop 36
 open honing 76
 open koninginnedop 36
 open moerdop 36
 openbijten 35
 opeten, voorraad ~ 51
 opgang 49
 opgedekte raat 75
 opjagen 68
 opkleden 69, 71
 oplappen 69
 opleggen, een zakdoek ~ 64
 oplegradje 30
 opsnijden 63
 opsnoeien 63
 opspieën/-spijen 20
 opspijlen 20
 opspijlen, korf ~ 20
 opsplitten 20
 opstaander 72
 opstallen 72
 opsteken 71
 opstekken 20
 opstijven 79
 opstoppen 72
 optissen 54
 optrekken, redcel ~ 38
 opvoederen 73
 opvoeren 73
 opwerken 30
 opzakken 71
 opzetten 70, 72
 opzetten, een koning ~ 70
 opzetten, (een) koningin ~ 70
 opzetten, een moeder ~ 70
- opzetter 41, 72
 oriëntatie 52
 oriëntatievlucht 52
 oriënteren 51
 oriënteringsdans 52
 oud broed 29
 oud(e) raat 29
 oud volk 45
 oud werk 29
 oude bij 3
 oude, de ~ moeder 3
 oude, een ~ 39
 oude koningin 39
 oude moeder 39
 oude moeder 39
 oude raats 29
 oude stek 45
 oude stok 41, 45
 oude tante 39
 oude was 29
 oude, weer in de ~ korf houwen 68
 oude zwerm 41
 overbrengen 69
 overslaan 69
 overwinteren 72
 overzetten 68, 69
 ozelaar 51
- P
- paaszwerm 45
 pakken 64
 pap 35
 pap, in de ~ liggen 35
 pap, in de ~ staan 35
 paren 37
 paring 37
 paringsvlucht 37
 pastorale bijenteelt 71
 patattenmandje 90
 pen 89
 pennen 20
 pépie 55
 pers 82, 86
 persen 77
 pershonig 77
 pershonig 77
 perslatwerk 83
 perszak 82
 piepen 44
 pijp 58
 pince 71
 pincet 71
 pinnen 72
 pitband 87
 pitser 71
 plaat 80
 plaatsen, een vrijwis ~ 64
 plak, korf verzetten van ~ 68
- plakken 50
 plaksel 50
 plank, op de ~ vallen 48
 plat werken 31
 platbroed 36
 platkop 16
 platte korf 16
 pleegvolkje 70
 pleister 62
 pochelbroed 39
 poets[bij] 3
 poetsen 51
 poetser 3
 poezengras 87
 pokkelbij 38
 pokkelbroed 39
 pollen 47, 48
 pollencellen 48
 pollendans 47
 pollenkussens 48
 polsmoffen 58
 pop 33
 pop, witte ~ 33
 poptoestand 36
 pot 33, 85
 pot, keulse ~ 85
 poten, stuifmeel aan de ~ 48
 potje 28, 33, 48, 85
 potter 9
 pres 82, 86
 preshonig 77
 presser 82
 priem 89
 prikkelen 52, 73
 prikkelvoeder 73
 prikkelvoer 73
 propere was 80
 propolis 50
 propren 72
 prul 39
 prulmoer 39
 puren, honing ~ uit 50
 putje 28
- Q
- quer zetten 21
- R
- raam 22, 23, 28, 83
 raam, kleine ~ 23
 raam van de zolder 23
 raam, zwart ~ 29
 raampje 22
 raat 27
 raat aanzetten 30
 raat, blanke ~ 29
 raat bouwen 30
 raat, donkere ~ 29

II.6

- raat, fijn ~ 28
 raat, gebruikte ~ 29
 raat, jonge ~ 29
 raat, maagdelijke ~ 29
 raat, nieuw(e) ~ 29
 raat, onbelegde ~ 29
 raat, opgedekte ~ 75
 raat, oud(e) ~ 29
 raat uitbreken 63
 raat, verse ~ 29
 raat, verzegelde ~ 75
 raat, zwarte ~ 29
 raathonig 76
 raathoning 76
 raathoning, zuivere ~ 76
 raats 27
 raats, oude ~ 29
 raatwas 80
 raatwas, uitgesneden ~ 63
 raderwiel 30
 radje 30
 ramen snijden 63
 rand 20, 89
 ranel 28
 rap vetzetten 48
 rapzak 82
 ratel 28
 raten komen deruit 30
 raten uitsnijden 63
 ratenhaak 63
 ratenhoning 76
 ratenhoning, nieuwe ~ 76
 rauw werk 29, 31, 32
 rauwe honing 77
 rauwe was 80
 redcel 37
 redcel(len) aanzetten 38
 redcel(len) maken 38
 redcel optrekken 38
 redcellen bouwen 38
 redcellen zetten 38
 reddop 37
 reep 89
 reginakast 17
 reine was 80
 reinigingsvlucht 51
 reinigingsvlucht 51
 reis, op ~ gaan 71
 reisdoek 66
 reisraam 22
 reisraampje 22
 reisrooster 22
 reizen 71
 reizen, met de bijen ~ 71
 rek 83
 reservebijen 46
 reserveprullen 46
 reservevolk 46
 reservevolkje 46
 reuchelstekken 20
 reutelstekken 20
 reutelstekken inmaken 20
 reutelstekken insteken 20
 richtingsdans 47
 richtwas 29
 rij, uit de ~ zetten 69
 rijgnaald 89
 rijp 46
 rijp broed 36
 rijpe honing 75
 rijpen 79
 rijper 85
 rode 7
 rode, duitse ~ 7
 roepen 44
 roeper 44
 roer 53
 roerstekken 20
 roerstekken derin doen 20
 roggestro 87
 roggestro, fijn ~ 87
 roken 60
 roker 59
 rolletje 30
 rolspoor 30
 ronddraaien 45
 ronde kop 15
 ronde korf 15
 rondedans 47
 rondkaar 15
 rondom, kloppen ~ 67
 rondvlechten 89
 roof 52
 roof, op de ~ zetten 52
 roof, op ~ uitsturen 52
 roofbienen, zwarte ~ 52
 roofbijen 52
 rookpijp 59
 roompot 85
 rooster 22, 24
 rosse 7
 rotzakken 55
 rouwen 38
 roven 52
 roven, op ~ sturen 52
 roverij 52
 roverij, aanzetten tot ~ 52
 rovers 52
 rovers, de ~ halen 52
 ruisen 38, 55
 ruit 28
 rustig volk 55
 rustige bijen 55
 rustperiode 50
 ruw om het vlieggaat vliegen 38
 ruwe, ongezuiverde honing 77
 ruwe was 29, 80
 ruzie 52
- ## S
- salpeter 60
 salpeteren 60
 salpeterlap 60
 salpeterlapje 60
 salpetervod 60
 salpeterzout 60
 samenbrengen 69
 samentroepen 51
 samentrossen 51
 samenzitten, in een tros ~ 51
 scheef werk 32
 scheefbouwers 32
 scheefwerkers 32
 scheel 23, 35
 scheel werken 32
 scheeltje 35
 scheibij 41
 schelf 15
 schepkieps 64
 schepkorf 64, 67
 scheppen 64
 schepzak 66
 scherm 57
 schermkogel 57
 scherp staan 30
 scherp werken 30
 scherpbouw 31
 scherpe bijen 55
 scherpen 30
 schijf 28
 schijf was 80
 schijf 51, 53
 schijten 53
 schijten, gaan ~ 51
 schijterij 53
 schijtvlucht 51
 schillenmandje 90
 schimmelziekte 54
 schleuder 83
 schleudern 78
 schol 28
 schooien 38
 schooien om binnen te komen 38
 schoon werk 36
 schoonmaak 51
 schoonmaak, grote ~ 51
 schoonmaken 89
 shootmandje 90
 schop 15
 schou werk 28
 schoven 87
 schovenstro 87
 schraapmes 63
 schrobben 89
 schrompelvleugel 54
 schruit 28
 schruits 28
 schuif 19, 28

- schuiltje 15
 schuit 28
 schuithoning 76
 separator 24
 sikkell 87
 sikkeltje 87
 simplex 16
 simplexkast 16
 simplexkast, dubbelwandige ~
 16
 sint-vitusdans 47
 sissen 54
 slachten 50, 60, 63
 slachten, de bij ~ 63
 slappe bijen 51
 slecht werk 32
 slechte koningin 39
 slechte moeder 39
 slechte moer 39
 slechte stok 46
 slinger 83
 slingeren 78
 slingerhoning 78
 slingervat 83
 sloorhoning 75
 sloorzaadhoning 75
 slordige, een ~ 39
 sluitdoek 66
 sluiten 35
 sluitstuk 66
 smelen 87
 smelten 80
 smelten, was ~ 80
 smelter 86
 snijden 63
 snijden, honing ~ 63
 snijden, ramen ~ 63
 snijden, zeem ~ 63
 snijmes 63
 snuifwas 63
 sokker 72
 sokkerboer 9
 sokkerdeeg, voederen met ~ 73
 sokkerwater 72
 solfer 62
 solferbloem 62
 solferen 62
 solferkaart 62
 solferkaartje 62
 solferkaas 62
 solferlap 62
 solferlapje 62
 solferplaaster 62
 solferpop 62
 solfervod 62
 solferwiek 62
 solfterkaart 62
 spaar 16
 spaarkast 16
 speeldop 36
 speeldopje 36
 speelmantje 5
 spee vlucht 52
 speetraat 29
 speetstekken 20
 speetstekker 20
 speklaag 48
 spekraam 29
 spekraat 29
 spelen 45, 51
 speten 20
 speurbienen 43
 speurbijen 43
 speurders 43
 speuren 45
 spieën, kruiswaarts ~ 21
 spieën/spijen 20
 spiekorf 53
 spietjes 47
 spijen, spieën/~ 20
 spijkers 20
 spijlen 20
 spijlen bijsteken 21
 spijlen bijsteken in het kruis 21
 spijlen, houten ~ 20
 spillen 20
 spionnen 43
 spitsbouw 31
 spitse kop 15
 spleetstekker 20
 spleten 20, 20
 splijter 88
 splijstekken 20
 spinnen 20
 spoor 30
 spoorradje 30
 spoorwals 30
 spoorwiel 30
 spoorwielkje 30
 staalborstel 84
 staan, bot ~ 31
 staan, hier ~ veel drachtbloemen 49
 staan, in de melk ~ 35
 staan, in de pap ~ 35
 staan, met melk ~ 35
 staan, scherp ~ 30
 staan, stomp ~ 31
 staat op zwermen 46
 stachel 55
 stal 15
 stamp 77
 stamphoning 72, 77
 stand 15
 steekachtig 55
 steekduivels 55
 steekprijen 55
 steenbroed 54
 stek, oude ~ 45
 steken 55
 steken, een tak bij de zwerm ~
 64
 stekers 55
 stekken 20
 stekker 20
 stelen 52
 stempelen 71
 stertselen 45
 stijf worden 79
 stikken 62, 72
 stimuleren 73
 stok 27, 45
 stok, afgezwermde ~ 45
 stok, oude ~ 41, 45
 stok, slechte ~ 46
 stokken 20
 stokzwerm 41
 stollen 79
 stomp staan 31
 stompen 31
 stompkaar 16
 stoomsmelter 86
 stoomwassmelter 86
 stootkaar 66
 stootkorf 64, 66
 stoten 69
 streek, goede ~ 49
 stro 87
 strokorf 10
 strompen 58
 stront 51
 strooivlechter 87
 stuifharen 47
 stuifmeel 47, 48
 stuifmeel aan de poten 48
 stuifmeel holen 47
 stuifmeelbolletjes 48
 stuifmeelcel 28
 stuifmeelcellen 48
 stuifmeelklompen 47
 stuifmeelklompjes 47
 stuifmeelkorfjes 47
 stuifmeelkraag 48
 stuifmeelkrans 48
 stuifmeelplank 48
 stuifmeelraam 23, 48
 stuifmeelraat 48
 stuifmeelrand 48
 stuifmeelschuit 48
 stuiken 58
 stuiken, een korf op de grond ~
 69
 sturen, op roven ~ 52
 suizen 55

 T
 tabakspijp 58
 tafelhoning 76
 tak, een ~ bij de zwerm steken
 64

II.6

- tak, een ~ knappen 64
 tamme bij 1
 tamme bijen 55
 tante, oude ~ 39
 taphoning 77
 teems 85
 teemsen 79
 tekenen 64, 71
 telder 73
 teren 51
 terug laten gaan 68
 terug laten lopen 68
 teruggaan 44
 teruggeven 68
 terugjagen 68
 terugkomen 44
 terugslaan 44, 68
 terugsnijden 63
 terugtrekken naar binnen 44
 terugvliegen 44, 68
 terugzetten 68
 tewars inkorven 32
 thuishkomen 48
 tijl gat 17
 tijlkoot 17
 tijlkot 17
 tijllok 19
 tijl gat 17
 tob 85
 toe broed 36
 toebinden 71
 toeduwen 72
 toeë dop 36
 toeëigenen 64
 toeëigenen, zich ~ 64
 toekitten 50
 toemaken 50, 72
 toeplekken 50
 toer 89
 toesmeren 50
 toesteken 72
 toestoppen 50, 72
 toeten 44
 toeter 44
 ton 83, 85
 toppen, vleugels ~ 69
 torenkorf 15
 traag 46
 transporteren 71
 trapje 19
 trekhaak 88
 trekhoning 77
 trekken, broed ~ 37
 trekken, broei ~ 37
 trekken, doppen ~ 38
 trekken, jong broed ~ 37
 trekken, larven ~ 37
 trekken, maden ~ 37
 trommelaar 67
 trommelen 67
- tros 43, 50
 tros, een ~ vormen 51
 tros, in een ~ bijeenzitten 51
 tros, in een ~ samenzitten 51
 tros, in ~ zitten 50
 tros, op een ~ zitten 51
 trossen 50
 trui, oma ~ 39
 tuit, de ~ vullen 89
 tuit 44
 tuitje 28
 tukkerkast 17
 turfmand 90
 tuten 44
 tutende voorzwerm 41
 tutende zwerm 41
 tuter 44
 twee korven omzetten 68
 tweede zwerm 43
 tweedeling 43
 tweedzwerm 43
 tweeling 43
- U
- uiles 85
 uitbijten 35, 39
 uitblazen 60
 uitborstelen 89
 uitbouwen 30
 uitbouwen, goed ~ 30
 uitbouwen, kunstraat ~ 30
 uitbraak 77
 uitbranden 90
 uitbreken 35, 63
 uitbreken, bijen ~ 63
 uitbreken, (de) korf ~ 63
 uitbreken, een bij ~ 63
 uitbreken, het kaar ~ 63
 uitbreken, raat ~ 63
 uitdrijven 69
 uitgelegde koningin 39
 uitgeperste honing 77
 uitgesneden raatwas 63
 uitjagen 66
 uitkloppen 66, 69
 uitknippen, was ~ 80
 uitkoken 80
 uitkomen 35
 uitlopen 35
 uitpitsen 77
 uitroven 52
 uitslingeren 78
 uitsnijden 63
 uitsnijden, raten ~ 63
 uitsolferen 62
 uitsturen, op roof ~ 52
 uittrekken 63
 uittrekken, broed ~ 37
 uittrekken, de korf ~ 63
- uitvliegen 51
 uitvreten, koninginnedop ~ 39
 uitweken, was ~ 80
 uitzwermen 44
- V
- vaatkaar 64
 vaatkorf 64
 vallen 44, 48
 vallen, goed ~ 48
 vallen, op de plank ~ 48
 vals broed 39
 valse moer 38
 vangen 64
 vangklemmetje 71
 vangkooitje 70, 71
 vangkorf 53, 64
 vangtang 71
 varroa 54
 vastzetten 45
 vastzitten 45
 vat 85
 vaten 64
 vechten 45
 vechten 52
 vechterij 52
 veeger 67
 vel 80
 venster 57
 venstertje 57
 verbranden 72
 verbruiken 51
 verbruiken, voorraad ~ 51
 verdekseld broed 36
 verdekselen 35
 verdoven 60
 verduisteren 60
 verduizeld maken 60
 verduizelen 60
 verenigen 69
 verhitten 72
 verhoging 20
 verkeerd vliegen 45
 verkenners 43
 verkenningsdans 52
 verkitten 50
 verkristalliseren 79
 verlappen 69
 verminkte koningin 39
 verplaatsen 69, 71
 verse honing 76, 76
 verse raat 29
 versleten moeder 39
 versleten moer 39
 versleten was 29
 versmachten 62
 versokkeren 79
 versterken 69
 verstikken 62

- versuikeren 79
 vertrekken 44
 vervliegen 45, 68
 vervliegen, zich ~ 45
 vervoeren 71
 verwarmen 79
 verwisselen 68
 verzegeld broed 36
 verzegelde honing 75
 verzegelde, niet ~ honing 76
 verzegelde raat 75
 verzegelen 35
 verzetten 68, 69
 verzetten, korf ~ van plak 68
 verzorgings[bij] 3
 vet worden 48
 vetmasten 48
 vetvliegen 48
 vetvliegen, zich ~ 48
 vetzetten, rap ~ 48
 vierling 43
 vijfling 43
 vizier 57
 vlechter 87
 vleugellam 54
 vleugellamheid 54
 vleugels knippen 69
 vleugels toppen 69
 vleugknippen 69
 vlieg[bij] 3
 vliegbijen 43
 vliegbred 19
 vliegen 47
 vliegen, af laten ~ 68, 69
 vliegen, contrarie ~ 45
 vliegen, deruit ~ 44
 vliegen, fel ~ op 49
 vliegen na 49
 vliegen, om laten ~ 68
 vliegen, onrustig ~ 38
 vliegen op 49
 vliegen, ruw om het vlieggat ~ 38
 vliegen, verkeerd ~ 45
 vlieger 67
 vlieggat 17
 vlieggat, door ~ in laten lopen 70
 vlieggat, ruw om het ~ vliegen 38
 vlieggatje 17
 vlieggatschuif 19
 vlieggatschuifje 19
 vliegklep 19
 vliegkoot 17
 vliegkot 17
 vlieglok 17
 vlieglokschuif 19
 vliegopening 19
 vliegplank 19
 vliegplankje 19
 vliegschuif 19
 vlot bouwen 30
 vodderook 60
 voeder[bij] 3
 voederbak 22, 73
 voederbakje 22
 voederen 73
 voederen met sokkerdeeg 73
 voederhoning voor de winter 72
 voedersuiker 72
 voer 35, 72
 voer[bij] 3
 voerbak 22, 73
 voerbakje 22, 73
 voerballon 73
 voeren, de bijen ~ 72
 voerhonig 72
 voerhoning 77
 voerklomp 73
 voerpap 35
 voerpot 73
 voerschotel 22
 voertelder 73
 voertob 73
 voile 57
 volhouden, een buisje ~ 89
 volk 27
 volk, afgedreven ~ 70
 volk, afgejaagd ~ 67, 70
 volk, afgeklopt ~ 67
 volk, afgetrommeld ~ 67
 volk, afgezwermd ~ 45
 volk, kalm ~ 55
 volk, kriebelig ~ 55
 volk, lastig ~ 55
 volk, lief ~ 55
 volk, mager ~ 51
 volk, moerecht ~ 38
 volk, oud ~ 45
 volk, rustig ~ 55
 volk, zacht ~ 55
 volkje, mager ~ 46
 volvliegen 48
 voorbouw 29, 30
 voorjaarahoning 74
 voorjaarsbruin 51
 voorjaarsdracht 49
 voorjaarsshonig 74
 voorjaarsshoning 74
 voorjaarsvlucht 51
 voorliggen 43
 voorraad opeten 51
 voorraad verbruiken 51
 voorspel 52
 voorspel, met ~ dansen 51
 voorspelen 51
 voortrekken 31
 vooruitzetten 69
 voorvliegen 51
 voorwas 29, 50
 voorwasraat 29
 voorwerk 29, 30
 voorzetten 69
 voorzwerm 41
 voorzwerm, tutende ~ 41
 voorzwerm, zingende ~ 41
 vormen, baard ~ 43
 vormen, een tros ~ 51
 vreten gaan 51
 vrijwis, een ~ plaatsen 64
 vroegjaarsdracht 49
 vrouwlieschrik 51
 vuilbroed 36, 54
 vuilbroed, amerikaans ~ 54
 vuile honing 77
 vuile was 80
 vuile zwerm 45
 vulcan 59
 vulhouderen bijsteken 89
 vullen, de tuit ~ 89
 W
 waakster 3
 waardeloos broed 39
 wabe 28
 wacht[bij] 3
 wachter 3
 wafel 28, 30
 wagle 28
 want 58
 wanten, lange ~ 58
 warbouw 32
 warm maken 79
 warm worden 72
 warm zetten 68
 warmbouw 31
 warme bouw 31
 warmlopen 67, 72
 warsbouw 32
 warsbouwers 32
 warswerk 32
 was 50, 63, 79, 81
 was bleken 80
 was bouwen 30
 was, brute ~ 80
 was drijven 80
 was, echte ~ 80
 was, gesmolten ~ 80
 was, gezuiverde ~ 80
 was koken 80
 was, korte ~ 63
 was, ongezuiverde ~ 80
 was, onzuivere ~ 80
 was, oude ~ 29
 was, propere ~ 80
 was, rauwe ~ 80
 was, reine ~ 80

II.6

- was, ruwe ~ 29, 80
 was, schijf ~ 80
 was smelten 80
 was uitknijpen 80
 was uitweken 80
 was, versleten ~ 29
 was, vuile ~ 80
 was, witte ~ 81
 was, zuivere ~ 80, 81
 was, zwarte ~ 29
 was zweten 30
 wasbrood 80
 wasbroodje 80
 waskanon 86
 wasklod, geperste ~ 80
 waskoek 80
 wasmot 53
 waspers 82, 86
 wasplaat 80
 waspres 86
 wasraat 28, 80
 wasschijf 28
 wasschuif 28
 wassmelter 86
 wasvorm 80
 waswafel 28, 30
 waterhaler 3
 weer aanvliegen 44
 weer goed 38
 weer, heen en ~ lopen 38
 weer, het ~ hebben 43
 weer in de oude korf houden 68
 weer zwermen 46
 wegbrengen, (bijen) ~ 71
 wegjagen 69
 wegvliegen 44
 wegzetten 69
 werk 30
 werk[bij] 3
 werk, fijn ~ 28, 29, 36
 werk, gans nieuw ~ 29
 werk, goed ~ 32
 werk, grof ~ 29, 31, 36
 werk, grof ~ aanzetten 31
 werk, grof ~ bouwen 31
 werk, grof ~ maken 31
 werk, grof ~ zetten 31
 werk, (het) ~ 28
 werk, mooi ~ 30
 werk, nieuw ~ 29
 werk, oud ~ 29
 werk, rauw ~ 29, 31, 32
 werk, scheef ~ 32
 werk, schoon ~ 36
 werk, schou ~ 28
 werk, slecht ~ 32
 werk, werken op grof ~ 31
 werk, wit ~ 29
 werkbij, eierleggende ~ 38
 werkbij, leggende ~ 38
 werkbijenbroed 36
 werkbroeï 28
 werken 30
 werken, grof ~ 31
 werken, hard ~ 48
 werken op grof werk 31
 werken, plat ~ 31
 werken, scheel ~ 32
 werken, scherp ~ 30
 werkersbroed 28
 werkster, leggende ~ 38
 werksterbroed 36, 39
 werkstercel 28
 werkstersbroed 36
 wieg 33
 wijfje 3
 wijfjesbij 3
 wijp 87
 wikkelband 87
 wild lopen 38
 wildbouw 32
 wilde [bij] 5
 wilde bouw 32
 wilde werkers 32
 winde 83
 windel 66
 winter, voederhoning voor de ~
 72
 winterbal 50
 winterbal, in een ~ zitten 51
 winterbijen 72
 winterrust 50
 winterslaap 50
 wintertros 50
 wintertros, in ~ zitten 50
 wintervoer 72
 wintervoeren 73
 wintervolk 72
 winterzit 50
 wis 89
 wit werk 29
 witmaken 80
 witte moer 39
 witte pop 33
 witte was 81
 worm 89

 Z
 zacht volk 55
 zachte bijen 55
 zak 66, 71, 82
 zak, jute ~ 82
 zakbroed 54
 zakdoek, een ~ opleggen 64
 zamelen 47
 zat maken 60
 zatvliegen 48
 zeef 22, 85
 zeefhoning 77
 zeem 74
 zeem snijden 63
 zeemhoning 77
 zege bijen 55
 zegel 35
 zegelen 35
 zegelfourchette 84
 zegelhoning 75
 zegelmes 63, 84
 zegeltje 35
 zegeltjeswas 81
 zegelvork 84
 zegelwas 81
 zemerij 79
 zet 15
 zetten, bienen op de hei ~ 71
 zetten, bienen op fruit ~ 71
 zetten, broed ~ 32
 zetten, grof werk ~ 31
 zetten, koud ~ 68, 69
 zetten, nooddop(pen) ~ 38
 zetten, op de roof ~ 52
 zetten, quer ~ 21
 zetten, redcellen ~ 38
 zetten, uit de rij ~ 69
 zetten, warm ~ 68
 zeuien 55
 zeulen 55
 zeven 79
 zich bijten 52
 zich erbij bedelen 38
 zich inbedelen 38
 zich kaalvliegen 46
 zich kaalzwermen 46
 zich kapotbijten 52
 zich kapotzwermen 46
 zich leegmaken 51
 zich toeëigenen 64
 zich vervliegen 45
 zich vetvliegen 48
 zich zuiveren 51
 zift 85
 ziften 79
 zij 85
 zijdoek 82
 zijen 79
 zijg 85
 zijgen 79
 zijn eigen doodzwermen 46
 zijn eigen kapotzwermen 46
 zijphoning 77
 zingen 55
 zingende voorzwerm 41
 zitten 44
 zitten, gaan ~ 44
 zitten, in de brij ~ 35
 zitten, in een druif ~ 51
 zitten, in een winterbal ~ 51
 zitten, in tros ~ 50
 zitten, in wintertros ~ 50

- zitten, kotsvol honing ~ 48
 zitten, op een tros ~ 51
 zoekbijen 43
 zoeken, de koningin ~ 38
 zoeken, de moer ~ 38
 zoemen 55
 zoete biene 55
 zoete bijen 55
 zoetvoeren 73
 zolder 22
 zolder, raam van de ~ 23
 zomerdracht 49
 zomerhoning 74
 zomerhoning 74
 zonder moer 37
 zonnemelter 86
 zonnewassmelter 86
 zonwassmelter 86
 zout 60
 zuiger 55
 zuighoning 76
 zuivere raathoning 76
 zuivere was 80, 81
 zuiveren 51, 79, 80
 zuiveren, zich ~ 51
 zuiveringsvlucht 51
 zuurbroed 54
 zwanehals 15
 zwart broed 29
 zwart raam 29
 zwarte 7
 zwarte belgische 7
 zwarte biene 7
 zwarte bijen 7
 zwarte duitse 7
 zwarte, duitse ~ 7
 zwarte inlandse 7
 zwarte italiaanse 7
 zwarte raat 29
 zwarte roofbiene 52
 zwarte was 29
 zwavel 62
 zwavel, karton met ~ 62
 zwavelen 60, 62
 zwavelkaart 62
 zwavelkaartje 62
 zwavellap 62
 zwavellapje 62
 zwavelplaster 62
 zweetradje 30
 zwegel 62
 zwegelkaart 62
 zwegelkaartje 62
 zwegellap 62
 zwegellont 62
 zwelverzwerf 41
 zwerm 40, 43, 67
 zwerm, afgejaagde ~ 67
 zwerm, een ~ merken 64
 zwerm, een tak bij de ~ steken 64
 zwerm, eerste ~ 41
 zwerm, in de ~ hangen 45
 zwerm, jonge ~ 43
 zwerm, magere ~ 45
 zwerm, oude ~ 41
 zwerm, tutende ~ 41
 zwerm, tweede ~ 43
 zwerm van een zwerm 41
 zwerm, vuile ~ 45
 zwerm, zwerm van een ~ 41
 zwermachtig 46
 zwermcel 37
 zwermkop 37
 zwermduivels 46
 zwermen 40, 43, 44
 zwermen, gaat ~ 46
 zwermen, klaar om te ~ 46
 zwermen, staat op ~ 46
 zwermen, weer ~ 46
 zwermers 46
 zwermkieps 64
 zwermkorf 64
 zwermlangzaam 46
 zwermelui 46
 zwermlustig 46
 zwermraat 31
 zwermrijp 46
 zwermstap 46
 zwermstzwerm 41
 zwermtraag 46
 zwermtrui 46
 zwermvaardig 46
 zwermzuchtig 46
 zwermzwerf 41
 zwermzwerf 41
 zwerven 40
 zweten, was ~ 30
 zwevel 62
 zwevelkaartje 62
 zwevellap 62
 zwevellapje 62

